



Version 1 / 2016

# Duschenwelt

Kurzübersicht - Duschengesamtprogramm



Pauli + Sohn

PONTERE

FLAMEA+

FLAMEA

FARFALLA

PILLANGO

PAPILLON

FLINTER

NIVELLO+

NIVELLO

FLUTURE

VIVERE II

Zubehör

# Neuheiten



**FLAMEA+** SH  
Sauna  
**FLAMEA+** Sauna-Beschläge  
ab Seite 54

PONTERE

FLAMEA+

FLAMEA

FARFALLA

PILLANGO

PAPILLON

FLINTER

NIVELLO+

NIVELLO

FLUTURE

VIVERE II

Zubehör



Erweiterung des modularen Stabilisierungssystems ab Seite 176

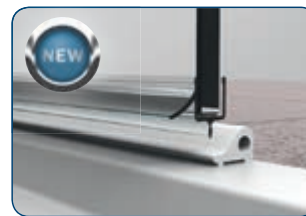

Neues Dichtprofil auf Seite 192



Neuer Griff auf Seite 164



PONTERE

FLAMEA+

FLAMEA

FARFALLA

PILLANGO

PAPILLON

FLINTER

NIVELLO+

NIVELLO

FLUTURE

VIVERE II

Zubehör

## Allgemein

■ Einleitung .....	6
■ Unsere Produkte im Vergleich .....	8
■ Montagehinweise .....	126

## Beschlagsets/Einbausituationen

■ ■ ■ ■ ■ ■ ■ ■ PONTERE, FLAMEA+, FLAMEA , FARFALLA, PILLANGO, PAPILLON, FLINTER, FLUTURE. ....	10
■ ■ NIVELLO+, NIVELLO .....	20

## Pendeltürbänder

■ PONTERE .....	28
■ Winkelverbinder PONTERE .....	38
■ FLAMEA+ .....	42
■ Winkelverbinder FLAMEA+ .....	52
■ Sauna-Beschläge FLAMEA+ .....	54
■ FLAMEA .....	62

## Anschlagtürbänder

■ FARFALLA .....	68
■ PILLANGO .....	74
■ PAPILLON .....	80
■ ■ ■ Winkelverbinder für FARFALLA, PILLANGO und PAPILLON .....	86
■ FLINTER .....	88

## Anschlagtürbänder mit Hebe-Senk-Funktion .....

■ NIVELLO+ – flächenbündig .....	98
■ Winkelverbinder NIVELLO+ .....	104
■ NIVELLO – mit Gegenplatte .....	106

## Anschlagtürband Set

- FLUTURE – überlappend. .... 116
- ■ ■ ■ Winkelverbinder für FLAMEA, FLINTER, NIVELLO und FLUTURE ..... 122

## Edelstahl-Schiebetür Duschsysteem

- VIVERE II .....138
- Einbausituationen VIVERE II .....142

## Zubehör

- .....160
- Griffe .....162
- Stabilisationsstangen .....172
- Dichtprofile .....190
- Handtuchhalter ..... 200
- Überdrückungsschutz ..... 204
- Profile ..... 208
- Glastürschloss .....212
- Glasscheiben .....214
- Verschiedenes .....218
- Glasplattenträger ..... 222

## Ausstellungen und Schulungen

- Schulungen ..... 226
- Duschenkonfigurator ..... 230
- Ausstellungsausstattung .....231



Das Portal [www.duschenplaner.de](http://www.duschenplaner.de) zur Planung von Ganzglasduschen erleichtert Ihnen optimal Ihre Planung und Auftragsbearbeitung. Über die stetigen Aktualisierungen werden Sie automatisch per Newsletter informiert. Alle weiteren Informationen dazu finden Sie auf Seite 230.



- PONTERE
- FLAMEA+
- FLAMEA
- FARFALLA
- PILLANGO
- PAPILLON
- FLINTER
- NIVELLO+
- NIVELLO
- FLUTURE
- VIVERE II
- Zubehör



MADE  
 IN  
 GERMANY

## Qualität, Vielfalt und Fantasie – Duschbeschläge von Pauli + Sohn

Pauli + Sohn setzt bei der Herstellung von Glasbaubeschlägen Maßstäbe: bei Design, Innovation und Sicherheit. Mit der Manufaktur im oberbayerischen Land steht Pauli + Sohn für höchste Qualität und Zuverlässigkeit. Als Familienunternehmen in zweiter Generation ist stetige Entwicklung und konsequente Kundenorientierung unser höchstes Ziel.

Qualität made in Germany!



Das Portal [www.duschenplaner.de](http://www.duschenplaner.de) zur Planung von Ganzglasduschen erleichtert Ihnen optimal Ihre Planung und Auftragsbearbeitung. Über die stetigen Aktualisierungen werden Sie automatisch per Newsletter informiert. Alle weiteren Informationen dazu finden Sie auf Seite 230.



## Duschwelten mit Pauli + Sohn

Die Gestaltung von Bädern gewinnt immer mehr an Bedeutung: Der einstige „Zweckraum“ hat sich zum individuellen Erlebnis- und Wohlfühlbereich gewandelt, der (Frei-)Raum für Entspannung, Genuss und Pflege bietet.

Passend zur Vielfalt der kreativen Wohlfühl-Oasen bietet Pauli + Sohn eine breite Palette an qualitativ hochwertigen und ästhetisch formschönen Duschbeschlägen für den Objekt- und Privatbereich.

Bei Pauli + Sohn gehen Design und Spritzwasserdichtigkeit Hand in Hand. Wir haben Duschsituationen mit den Beschlägen FARFALLA, PAPILLON und PONTERE nach DIN EN 14428 getestet und vom TÜV Rheinland zertifizieren lassen.

PONTERE

FLAMEA+

FLAMEA

FARFALLA

PILLANGO

PAPILLON

FLINTER

NIVELLO+

NIVELLO

FLUTURE

VIVERE II

Zubehör

# Duschtürbänder und -systeme im Vergleich



- PONTERE
- FLAMEA+
- FLAMEA
- FARFALLA
- PILLANGO
- PAPILLON
- FLINTER
- NIVELLO+
- NIVELLO
- FLUTURE
- VIVERE II
- Zubehör

Basismaterial
Tragkraft von zwei Bändern
Maximale Türbreite (bei einer Türhöhe von 2000 mm bei 8mm Glas)
Hebe-Senk-Funktion
Pendeltür
Anschlagtür
Duschtürband überlappend
Schiebetür
Für Saunabereich geeignet
Durchgehende Dichtung im Bandbereich
Ohne Dichtungen montierbar
Einstellbare Nulllage
Auf den letzten Zentimetern selbstschließend
Verdeckte Wandbefestigung
Verdeckte Verschraubung
Flächenbündige Verschraubung
Wandbefestigung mit Langlöchern
Verstellbare Winkelverbinder
Duschtüranlagen mit gebogenen Türflügeln möglich



  PONTERE Seite 28	  FLAMEA+ Seite 42	  FLAMEA+ SN Seite 54
ZAMAK®	ZAMAK®	ZAMAK®
50 kg *2	45 kg	30 – 36 kg
1000 mm	1000 mm	750-900 mm
✓	✓	✓
		✓
✓	✓	✓
✓	✓	✓
✓	✓	✓
✓*1	✓	✓
	✓	✓
✓*1	✓	✓
✓		

\*1 = bis auf 8408MS | \*2 = bis auf 8404MS (35kg bei 2 Bändern)





# Duschtürbänder und -systeme im Vergleich

MADE IN GERMANY	MADE IN GERMANY	MADE IN GERMANY	MADE IN GERMANY	MADE IN GERMANY	MADE IN GERMANY	MADE IN GERMANY	MADE IN GERMANY	MADE IN GERMANY
								
<b>FLAMEA</b> Seite 62	<b>FARFALLA</b> Seite 68	<b>PILLANGO</b> Seite 74	<b>PAPILLON</b> Seite 80	<b>FLINTER</b> Seite 88	<b>NIVELLO+</b> Seite 98	<b>NIVELLO</b> Seite 106	<b>FLUTURE</b> Seite 116	<b>VIVERE</b> Seite 138
ZAMAK®	ZAMAK®	ZAMAK®	ZAMAK®	ZAMAK®	ZAMAK®	ZAMAK®	ZAMAK®	Edelstahl
36 kg	40 kg	40 kg	36 kg	36 kg	36 kg	36 kg	36 kg	40 kg
900 mm	1000 mm	1000 mm	1000 mm	900 mm	900 mm	900 mm	900 mm	1000 mm
✓					✓	✓		
	✓	✓	✓	✓	✓	✓		
							✓	
								✓
	✓	✓	✓	✓	✓	✓		
✓							✓ <sup>*3</sup>	
✓		✓			✓	✓	✓	
✓		✓	✓	✓	✓	✓	✓	
✓	✓	✓	✓	✓	✓	✓		
	✓		✓	✓	✓	✓		
					✓			✓ <sup>*4</sup>
✓	✓	✓	✓	✓	✓	✓		✓
✓				✓		✓	✓	
	✓	✓	✓	✓	✓	✓	✓	✓

- PONTERE
- FLAMEA+
- FLAMEA
- FARFALLA
- PILLANGO
- PAPILLON
- FLINTER
- NIVELLO+
- NIVELLO
- FLUTURE
- VIVERE II
- Zubehör

\*3 = mit Anschlag \*4 = nur Wandhalter





PONTERE

## Wählen Sie Ihre Einbausituation

FLAMEA+

FLAMEA

FARFALLA

PILLANGO

PAPILLON

FLINTER



### PONTERE, FLAMEA+, FLAMEA, FARFALLA, PILLANGO, PAPILLON, FLINTER und FLUTURE

FLUTURE

Groß oder klein, Nische oder Runddusche – für die richtige Auswahl der Situation mit dem passenden Beschlag sind viele Faktoren wichtig. Nicht nur Wünsche der Kunden sind zu beachten, sondern auch die bauliche Situation des Bades. Dafür haben wir auf den nächsten Seiten alle möglichen Typen, die Sie mit PONTERE, FLAMEA+, FLAMEA, FARFALLA, PILLANGO, PAPILLON, FLINTER und FLUTURE verwirklichen können, zusammengestellt. Alle Set-Zusammenstellungen finden Sie auch unter [www.duschenplaner.de](http://www.duschenplaner.de) und in unseren technischen Katalogen auf [www.pauli.de](http://www.pauli.de).





# Einbausituationen - Nischenduschen

■ ■ ■ ■ ■ ■ ■ ■ ■ ■ Nischenduschen

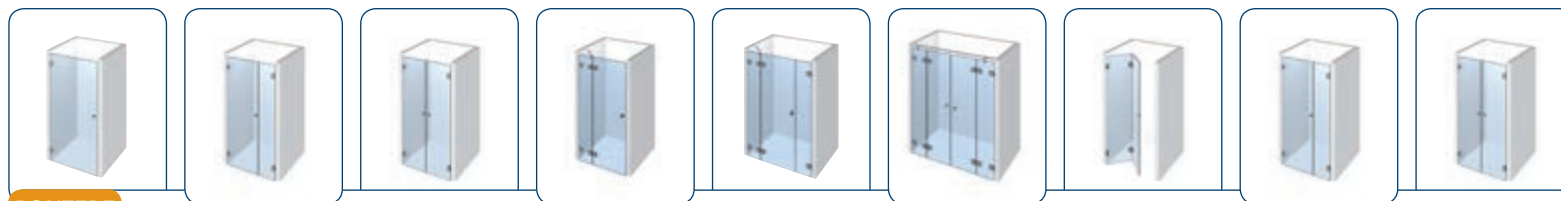

## PONTERE

Set-1-101 (P) Set-1-102 (P) Set-1-103 (P) Set-1-104 (P) Set-1-105 (P) Set-1-106 (P) - Set-1-102 (P) Set-1-103 (P)

## FLAMEA+

Set-12-101 (P) Set-12-102 (P) Set-12-103 (P) Set-12-104 (P) Set-12-105 (P) Set-12-106 (P) - Set-12-102 (P) Set-12-103 (P)

## FLAMEA

Set-7-101 (P) Set-7-102 (P) Set-7-103 (P) Set-7-104 (P) Set-7-105 (P) Set-7-106 (P) - Set-7-102 (P) Set-7-103 (P)

## FARFALLA

Set-3-101 (A) Set-3-102 (I) Set-3-103 (I) Set-3-104 (A) Set-3-105 (A) Set-3-106 (A) Set-3-107 (I) Set-3-108 (A) Set-3-109 (A)

## PILLANGO

Set-5-101 (A) - - Set-5-104 (A) Set-5-105 (A) Set-5-106 (A) - Set-5-108 (A) Set-5-109 (A)

## PAPILLON

Set-2-101 (A) Set-2-102 (A) - Set-2-104 (A) Set-2-105 (A) - - - -

## FLINTER

Set-8-101 (A) Set-8-102 (I) Set-8-103 (I) Set-8-104 (A) Set-8-105 (A) Set-8-106 (A) Set-8-107 (I) Set-8-108 (A) Set-8-109 (A)

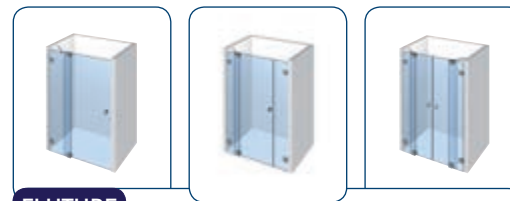

## FLUTURE

Set-6-104 (Ü) Set-6-105 (Ü) Set-6-106 (Ü)

Je nach Anwendungsbeispiel können die Anzahl und die Anordnung der Stabilisierungsstangen unterschiedlich sein. Genaue Informationen entnehmen Sie bitte den technischen Katalogen.

(A)(A)(A)(A) = nach außen hin öffnend - (I)(I) = nach innen hin öffnend - (P) (P) (P) = Pendeltür - (Ü) = überlappend



# Einbausituationen - Eckduschen



■
■
■
■
■
■
■ Eckduschen











<b>PONTERE</b>	Set-1-201 (P)	Set-1-202 (P)	Set-1-202 (P)	Set-1-204 (P)	Set-1-205 (P)	Set-1-206 (P)	Set-1-205 (P)	Set-1-209 (P)
<b>FLAMEA+</b>	Set-12-201 (P)	Set-12-202 (P)	Set-12-202 (P)	Set-12-204 (P)	Set-12-205 (P)	Set-12-206 (P)	Set-12-205 (P)	Set-12-209 (P)
<b>FLAMEA</b>	Set-7-201 (P)	Set-7-202 (P)	Set-7-202 (P)	Set-7-204 (P)	Set-7-205 (P)	Set-7-206 (P)	Set-7-205 (P)	Set-7-209 (P)
<b>FARFALLA</b>	Set-3-201 (A)	Set-3-202 (I)	Set-3-203 (A)	Set-3-204 (A)	Set-3-205 (I)	Set-3-206 (A)	Set-3-208 (A)	Set-3-209 (A)
<b>PILLANGO</b>	Set-5-201 (A)	-	Set-5-203 (A)	Set-5-204 (A)	-	-	Set-5-208 (A)	Set-5-209 (A)
<b>PAPILLON</b>	Set-2-201 (A)	-	Set-2-202 (A)	Set-2-211 (A)	-	Set-2-203 (A)	Set-2-205 (A)	-
<b>FLINTER</b>	Set-8-201 (A)	Set-8-202 (I)	Set-8-203 (A)	Set-8-204 (A)	Set-8-205 (I)	Set-8-206 (A)	Set-8-208 (A)	Set-8-209 (A)

(A)(A)(A) = nach außen hin öffnend - (I)(I) = nach innen hin öffnend - (P) (P) (P) = Pendeltür - (Ü) = überlappend







# Einbausituationen - Eckduschen

■ ■ ■ ■ ■ ■ ■ ■ ■ ■ Eckduschen

							
<b>PONTERE</b> Set-1-210 (P)	Set-1-211 (P)	Set-1-213 (P)	-	-	Set-1-217 (P)	Set-1-219 (P)	Set-1-221 (P)
<b>FLAMEA+</b> Set-12-210 (P)	Set-12-211 (P)	Set-12-213 (P)	-	-	Set-12-217 (P)	-	-
<b>FLAMEA</b> Set-7-210 (P)	-	Set-7-213 (P)	-	-	-	-	Set-7-221 (P)
<b>FARFALLA</b> Set-3-210 (A)	Set-3-211 (I)	Set-3-213 (A)	Set-3-215 (I)	Set-3-216 (I)	-	-	-
<b>PILLANGO</b> Set-5-210 (A)	Set-5-211 (A)	Set-5-213 (A)	-	-	Set-5-217 (A)	-	Set-5-221 (A)
<b>PAPILLON</b> Set-2-210 (A)	-	-	-	-	-	-	-
<b>FLINTER</b> Set-8-210 (A)	Set-8-211 (A)	Set-8-213 (A)	Set-8-215 (I)	Set-8-216 (I)	Set-8-217 (A)	-	Set-8-221 (A)

	<b>PONTERE</b> -
	<b>FLAMEA+</b> -
	<b>FLAMEA</b> -
	<b>FARFALLA</b> -
	<b>PILLANGO</b> Set-5-223 (A)
	<b>PAPILLON</b> -
	<b>FLINTER</b> Set-8-223 (A)

				
<b>FLUTURE</b> Set-6-204 (Ü)	Set-6-209 (Ü)	Set-6-210 (Ü)	Set-6-213 (Ü)	Set-6-218 (Ü)

Je nach Anwendungsbeispiel können die Anzahl und die Anordnung der Stabilisationsstangen unterschiedlich sein. Genaue Informationen entnehmen Sie bitte den technischen Katalogen.

(A)(A)(A)(A) = nach außen hin öffnend - (I)(I) = nach innen hin öffnend - (P) (P) (P) = Pendeltür - (Ü) = überlappend

# Einbausituationen - 5-Eckduschen



5-Eckduschen

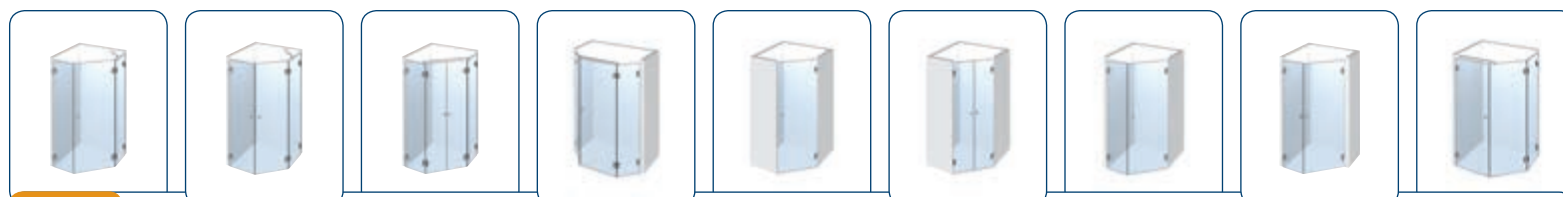

<b>PONTERE</b>	Set-1-301 (P)	-	Set-1-303 (P)	Set-1-304 (P)	Set-1-305 (P)	Set-1-306 (P)	Set-1-308 (P)	Set-1-309 (P)	Set-1-310 (P)
----------------	---------------	---	---------------	---------------	---------------	---------------	---------------	---------------	---------------

<b>FLAMEA+</b>	-	-	-	-	-	-	-	-	-
----------------	---	---	---	---	---	---	---	---	---

<b>FLAMEA</b>	-	-	-	-	-	-	-	-	-
---------------	---	---	---	---	---	---	---	---	---

<b>FARFALLA</b>	Set-3-301 (A)	Set-3-302 (A)	Set-3-303 (A)	-	-	-	-	-	-
-----------------	---------------	---------------	---------------	---	---	---	---	---	---

<b>PILLANGO</b>	Set-5-301 (A)	Set-5-302 (A)	Set-5-303 (A)	-	-	-	-	-	-
-----------------	---------------	---------------	---------------	---	---	---	---	---	---

<b>PAPILLON</b>	Set-2-301 (A)	-	-	-	-	-	-	-	-
-----------------	---------------	---	---	---	---	---	---	---	---

<b>FLINTER</b>	Set-8-301 (A)	Set-8-302 (A)	Set-8-303 (A)	-	-	-	-	-	-
----------------	---------------	---------------	---------------	---	---	---	---	---	---

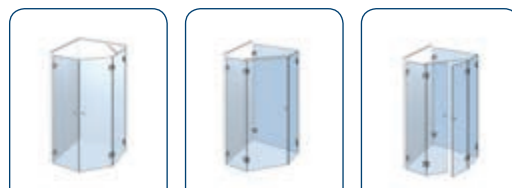

<b>PONTERE</b>	Set-1-311 (P)	Set-1-312 (P)	Set-1-313 (P)
----------------	---------------	---------------	---------------

<b>FLAMEA+</b>	-	-	-
----------------	---	---	---

<b>FLAMEA+</b>	-	-	-
----------------	---	---	---

<b>FARFALLA</b>	-	-	-
-----------------	---	---	---

<b>PILLANGO</b>	-	Set-5-312 (A)	Set-5-313 (A)
-----------------	---	---------------	---------------

<b>PAPILLON</b>	-	-	-
-----------------	---	---	---

<b>FLINTER</b>	-	-	-
----------------	---	---	---



Je nach Anwendungsbeispiel können die Anzahl und die Anordnung der Stabilisierungsstangen unterschiedlich sein. Genaue Informationen entnehmen Sie bitte den technischen Katalogen.

(A)(A)(A)(A) = nach außen hin öffnend - (I)(I) = nach innen hin öffnend -  
 (P)(P)(P) = Pendeltür - (Ü) = überlappend





# Einbausituationen - U-Duschen

U-Duschen



**PONTERE**  
 Set-1-401 (P)   Set-1-402 (P)   Set-1-403 (P)   Set-1-404 (P)   Set-1-406 (P)

**FLAMEA+**  
 Set-12-401 (P)   Set-12-402 (P)   Set-12-403 (P)   Set-12-404 (P)   Set-12-406 (P)

**FLAMEA**  
 -   -   Set-7-403 (P)   Set-7-404 (P)   Set-7-406 (P)

**FARFALLA**  
 -   Set-3-402 (I)   Set-3-403 (A)   Set-3-404 (A)   Set-3-406 (A)

**PILLANGO**  
 Set-5-401 (A)   Set-5-402 (A)   Set-5-403 (A)   Set-5-404 (A)   Set-5-406 (A)

**PAPILLON**  
 -   -   Set-2-403 (A)   Set-2-404 (A)   -

**FLINTER**  
 Set-8-401 (A)   Set-8-402 (A)   Set-8-403 (A)   Set-8-404 (A)   Set-8-406 (A)

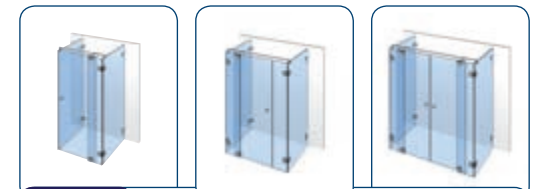

**FLUTURE**  
 Set-6-403 (Ü)   Set-6-404 (Ü)   Set-6-406 (Ü)

- PONTERE
- FLAMEA+
- FLAMEA
- FARFALLA
- PILLANGO
- PAPILLON
- FLINTER
- FLUTURE

(A)(A)(A)(A) = nach außen hin öffnend - (I)(I) = nach innen hin öffnend - (P) (P) (P) = Pendeltür - (Ü) = überlappend



# Einbausituationen - Badewannenlösungen



PONTERE

FLAMEA+

FLAMEA

FARFALLA

PILLANGO

PAPILLON

FLINTER

FLUTURE

Badewannenlösungen

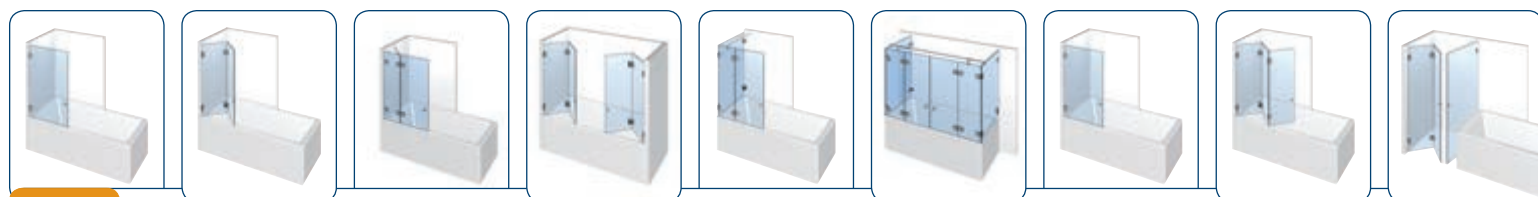

<b>PONTERE</b>	Set-1-601 (P)	-	Set-1-603 (P)	-	-	-	Set-1-601 (P)	-	-
<b>FLAMEA+</b>	Set-12-601 (P)	-	Set-12-603 (P)	-	-	-	Set-12-601 (P)	-	-
<b>FLAMEA</b>	Set-7-601 (P)	-	Set-7-603 (P)	-	-	-	Set-7-601 (P)	-	-
<b>FARFALLA</b>	Set-3-601 (I)	Set-3-602 (I)	Set-3-603 (A)	Set-3-604 (I)	Set-3-605 (A)	Set-3-606 (A)	Set-3-607 (A)	Set-3-608 (I)	Set-3-609 (I)
<b>PILLANGO</b>	-	-	Set-5-603 (A)	-	-	-	Set-5-607 (A)	-	-
<b>PAPILLON</b>	-	-	-	-	-	-	-	-	-
<b>FLINTER</b>	Set-8-601 (I)	Set-8-602 (I)	Set-8-603 (A)	Set-8-604 (I)	Set-8-605 (A)	Set-8-606 (A)	Set-8-607 (A)	Set-8-608 (I)	Set-8-609 (I)

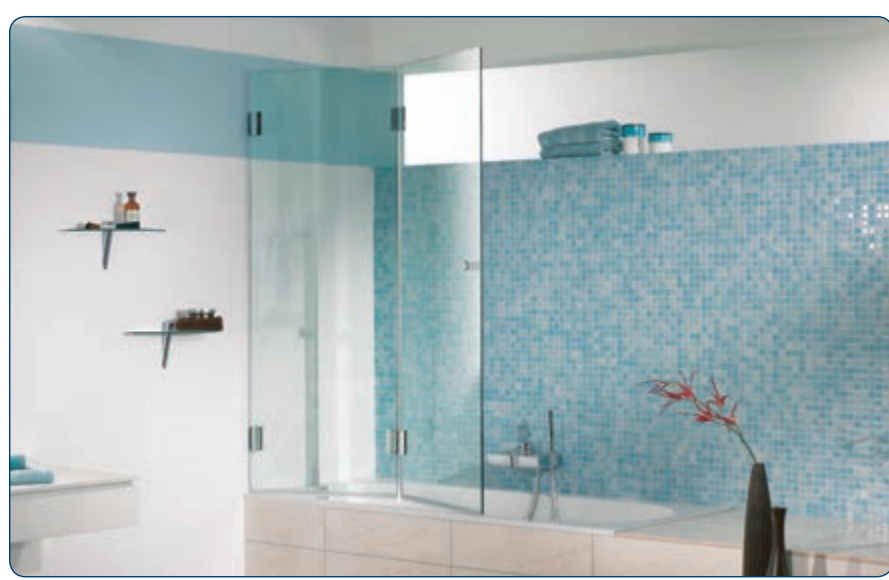

Je nach Anwendungsbeispiel können die Anzahl und die Anordnung der Stabilisationsstangen unterschiedlich sein. Genaue Informationen entnehmen Sie bitte den technischen Katalogen.

(A)(A)(A) = nach außen hin öffnend - (I)(I) = nach innen hin öffnend - (P) (P) (P) = Pendeltür - (Ü) = überlappend





# Einbausituationen – Badewannenlösungen

## Badewannenlösungen

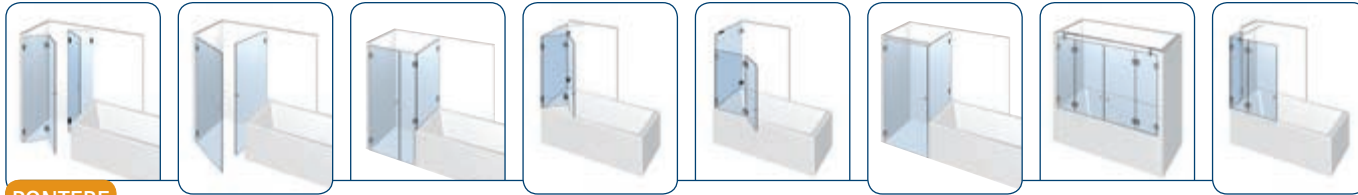

<b>PONTERE</b>	-	Set-1-611 (P)	Set-1-612 (P)	-	-	Set-1-615 (P)	Set-1-616 (P)	Set-1-617 (P)
----------------	---	---------------	---------------	---	---	---------------	---------------	---------------

<b>FLAMEA+</b>	-	Set-12-611 (P)	Set-12-612 (P)	-	-	Set-12-615 (P)	Set-12-616 (P)	-
----------------	---	----------------	----------------	---	---	----------------	----------------	---

<b>FLAMEA</b>	-	Set-7-611 (P)	Set-7-612 (P)	-	-	Set-7-615 (P)	Set-7-616 (P)	Set-7-617 (P)
---------------	---	---------------	---------------	---	---	---------------	---------------	---------------

<b>FARFALLA</b>	Set-3-610 (I)	Set-3-611 (A)	Set-3-612 (A)	Set-3-613 (I)	Set-3-614 (I)	-	-	-
-----------------	---------------	---------------	---------------	---------------	---------------	---	---	---

<b>PILLANGO</b>	-	-	Set-5-612 (A)	-	-	Set-5-615 (A)	Set-5-616 (A)	Set-5-617 (A)
-----------------	---	---	---------------	---	---	---------------	---------------	---------------

<b>PAPILLON</b>	-	-	Set-2-608 (A)	-	-	-	-	-
-----------------	---	---	---------------	---	---	---	---	---

<b>FLINTER</b>	Set-8-610 (I)	Set-8-611 (A)	Set-8-612 (A)	-	-	-	-	-
----------------	---------------	---------------	---------------	---	---	---	---	---

(A)(A)(A)(A) = nach außen hin öffnend - (I)(I) = nach innen hin öffnend - (P)(P) = Pendeltür - (Ü) = überlappend

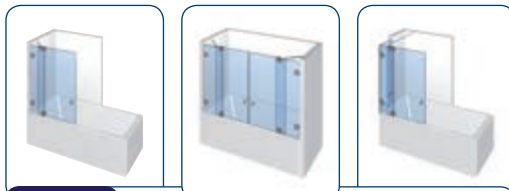

<b>FLUTURE</b>	Set-6-603 (Ü)	Set-6-616 (Ü)	Set-6-617 (Ü)
----------------	---------------	---------------	---------------

(A)(A)(A)(A) = nach außen hin öffnend - (I)(I) = nach innen hin öffnend - (P) (P) (P) = Pendeltür - (Ü) = überlappend

PONTERE

FLAMEA+

FLAMEA

FARFALLA

PILLANGO

PAPILLON

FLINTER



FLUTURE

# Einbausituationen - Rundduschen



■
■
■
■
■
■
■
■
■
 Rundduschen



		
<b>PONTERE</b>	-	-
<b>FLAMEA+</b>	-	-
<b>FLAMEA</b>	-	-
<b>FARFALLA</b>	Set-3-501 (A)	Set-3-502 (A)    Set-3-503 (A)
<b>PILLANGO</b>	Set-5-501 (A)	Set-5-502 (A)    Set-5-503 (A)
<b>PAPILLON</b>	Set-2-501 (A)	-    -
<b>FLINTER</b>	-	Set-8-502 (A)    -



**FLUTURE**  
Set-6-502 (Ü)

Je nach Anwendungsbeispiel können die Anzahl und die Anordnung der Stabilisationsstangen unterschiedlich sein. Genaue Informationen entnehmen Sie bitte den technischen Katalogen.

(A)(A)(A)(A) = nach außen hin öffnend - (I)(I) = nach innen hin öffnend - (P) (P) (P) = Pendeltür - (Ü) = überlappend





# Einbausituationen - Walk in Duschen

Walk in



<b>Winkelverbinder</b> <b>PONTERE</b> 	✓	✓	✓
<b>Winkelverbinder</b> <b>FLAMEA+</b> 	✓	✓	✓
<b>Winkelverbinder</b> <b>FLAMEA, FLINTER, FLUTURE, NIVELLO</b> 	✓	✓	✓
<b>Winkelverbinder</b> <b>NIVELLO+</b> 	✓	✓	✓
<b>Winkelverbinder</b> <b>FARFALLA, PILLANGO, PAPILLON</b> 	✓	✓	✓



Weitere Anwendungsmöglichkeiten finden Sie auch unter VIVERE II auf Seite 143.

Je nach Anwendungsbeispiel können die Anzahl und die Anordnung der Stabilisierungsstangen unterschiedlich sein. Genaue Informationen entnehmen Sie bitte den technischen Katalogen.

PONTERE

FLAMEA+

FLAMEA

FARFALLA

PILLANGO

PAPILLON

FLINTER

FLUTURE



## Wählen Sie Ihre Einbausituation



NIVELLO+

NIVELLO

## NIVELLO+ und NIVELLO

Individuelle Bäder erfordern auch besondere Einbausituationen. Nicht jedes Duschtürband passt für jede Situation - dafür haben wir auf den nächsten Seiten alle möglichen Typen, die Sie mit dem Hebe-Senk-Beschlag NIVELLO+ und NIVELLO verwirklichen können, zusammengestellt.

Alle Set-Zusammenstellungen finden Sie unter [www.duschenplaner.de](http://www.duschenplaner.de) und in unseren technischen Katalogen auf [www.pauli.de](http://www.pauli.de).

Die Einbausituationen von PONTERE, FLAMEA+, FLAMEA, FARFALLA, PILLANGO, PAPILLON, FLINTER und FLUTURE finden Sie ab Seite 10.





## ■ ■ Nischenduschen

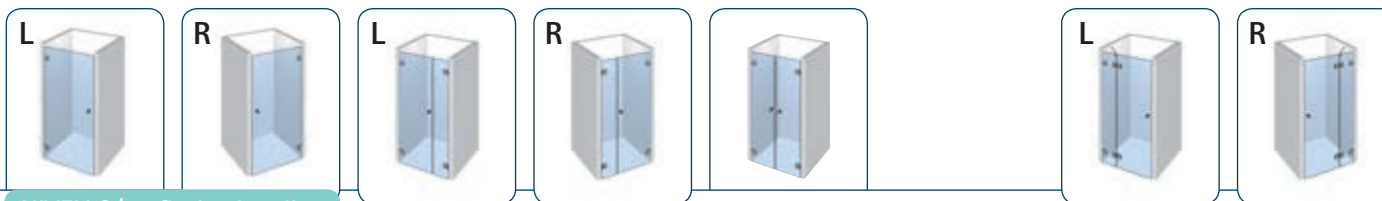

**NIVELLO+ – flächenbündig**

Set-10-101 L (A) Set-10-101 R (A) - - - Set-10-104 L (A) Set-10-104 R (A)

**NIVELLO – Gegenplatte**

Set-11-101 L (A) Set-11-101 R (A) Set-11-102 L (I) Set-11-102 R (I) Set-11-103 (I) Set-11-104 L (A) Set-11-104 R (A)

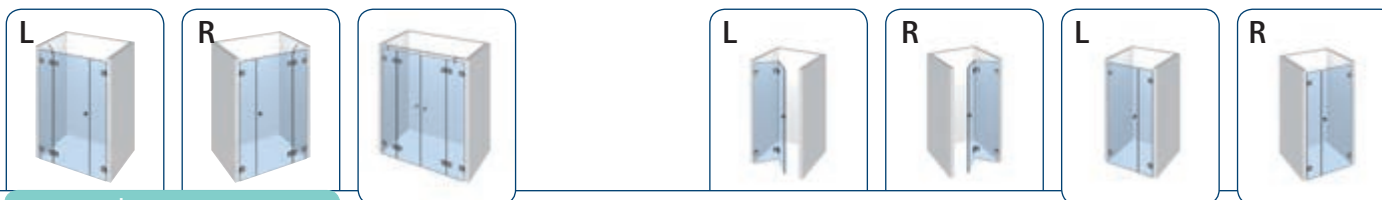

**NIVELLO+ – flächenbündig**

Set-10-105 L (A) Set-10-105 R (A) Set-10-106 (A) - - Set-10-108 L (A) Set-10-108 R (A)

**NIVELLO – Gegenplatte**

Set-11-105 L (A) Set-11-105 R (A) Set-11-106 (A) Set-11-107 L (I) Set-11-107 R (I) Set-11-108 L (A) Set-11-108 R (A)



**NIVELLO+ – flächenbündig**

Set-10-109 (A)

**NIVELLO – Gegenplatte**

Set-11-109 (A)

Je nach Anwendungsbeispiel können die Anzahl und die Anordnung der Stabilisierungsstangen unterschiedlich sein. Genaue Informationen entnehmen Sie bitte den technischen Katalogen.



NIVELLO+

NIVELLO

(A)(A) = nach außen hin öffnend - (I)(I) = nach innen hin öffnend

# Einbausituationen - Eckduschen

## Eckduschen

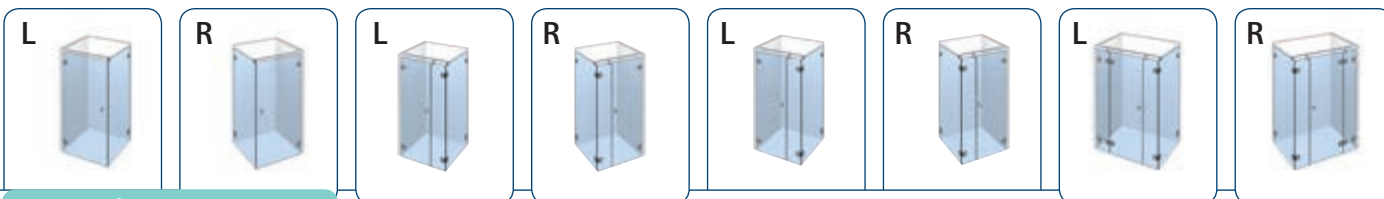

**NIVELLO+ - flächenbündig**

Set-10-201 L (A) Set-10-201 R (A) - - Set-10-203 L (A) Set-10-203 R (A) Set-10-204 L (A) Set-10-204 R (A)

**NIVELLO - Gegenplatte**

Set-11-201 L (A) Set-11-201 R (A) Set-11-202 L (I) Set-11-202 R (I) Set-11-203 L (A) Set-11-203 R (A) Set-11-204 L (A) Set-11-204 R (A)

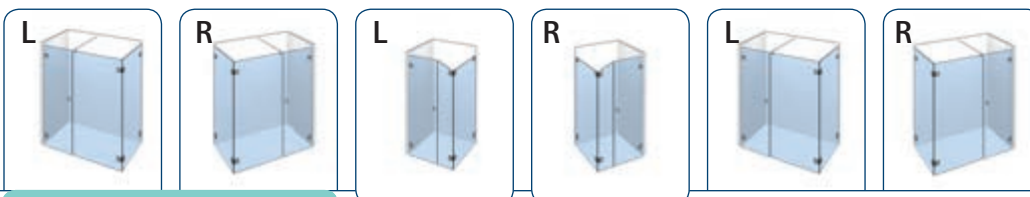

**NIVELLO+ - flächenbündig**

- - Set-10-206 L (A) Set-10-206 R (A) Set-10-208 L (A) Set-10-208 R (A)

**NIVELLO - Gegenplatte**

Set-11-205 L (I) Set-11-205 R (I) Set-11-206 L (A) Set-11-206 R (A) Set-11-208 L (A) Set-11-208 R (A)

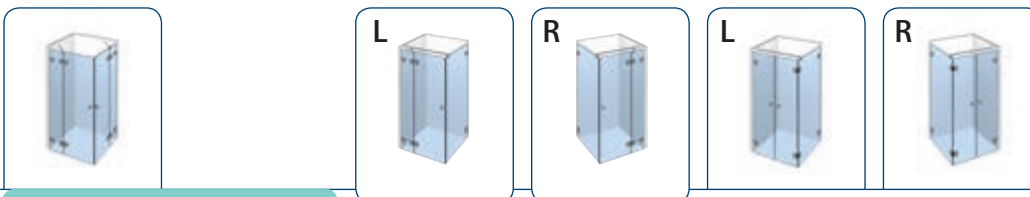

**NIVELLO+ - flächenbündig**

Set-10-209 (A) Set-10-210 L (A) Set-10-210 R (A) - -

**NIVELLO - Gegenplatte**

Set-11-209 (A) Set-11-210 L (A) Set-11-210 R (A) Set-11-211 L (I) Set-11-211 R (I)

Je nach Anwendungsbeispiel können die Anzahl und die Anordnung der Stabilisationsstangen unterschiedlich sein. Genaue Informationen entnehmen Sie bitte den technischen Katalogen.

(A)(A) = nach außen hin öffnend - (I)(I) = nach innen hin öffnend

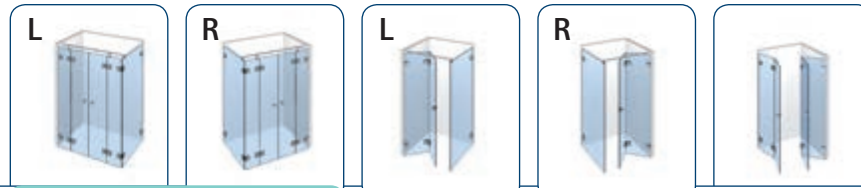

**NIVELLO+ - flächenbündig**

Set-10-213 L (A) Set-10-213 R (A) - - -

**NIVELLO - Gegenplatte**

Set-11-213 L (A) Set-11-213 R (A) Set-11-215 L (I) Set-11-215 R (I) Set-11-216 (I)

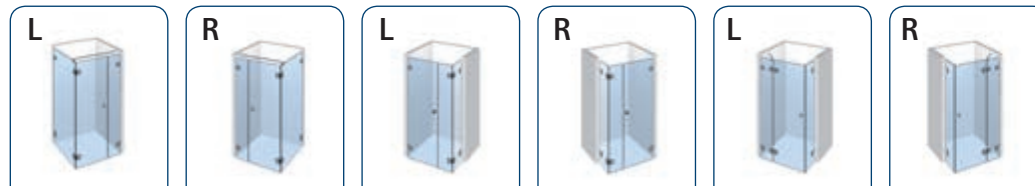

**NIVELLO+ - flächenbündig**

- - Set-10-221 L (A) Set-10-221 R (A) Set-10-223 L (A) Set-10-223 R (A)

**NIVELLO - Gegenplatte**

Set-11-217 L (I) Set-11-217 R (I) Set-11-221 L (A) Set-11-221 R (A) Set-11-223 L (A) Set-11-223 R (A)



**NIVELLO+ - flächenbündig**

Set-10-224

**NIVELLO - Gegenplatte**

Set-11-224

Weitere Walk in Situationen finden Sie auf Seite 19 oder unter Vlvre II auf Seite 143.



NIVELLO+

NIVELLO

(A)(A) = nach außen hin öffnend - (I)(I) = nach innen hin öffnend



## ■ ■ 5-Eckduschen

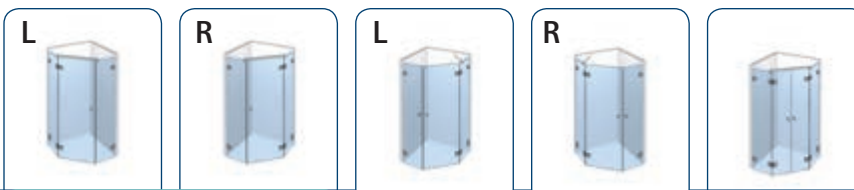

### NIVELLO+ - flächenbündig

Set-10-301 L (A) Set-10-301 R (A) Set-10-302 L (A) Set-10-302 R (A) Set-10-303 (A)

### NIVELLO - Gegenplatte

Set-11-301 L (A) Set-11-301 R (A) Set-11-302 L (A) Set-11-302 R (A) Set-11-303 (A)



NIVELLO+

NIVELLO

(A)(A) = nach außen hin öffnend - (I)(I) = nach innen hin öffnend



## ■ ■ U-Duschen

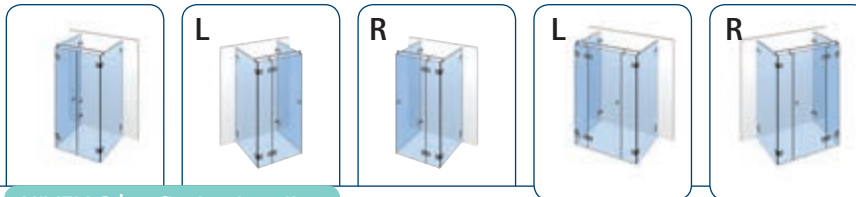

**NIVELLO<sup>+</sup> - flächenbündig**

- Set-10-403 L (A) Set-10-403 R (A) Set-10-404 L (A) Set-10-404 R (A)

**NIVELLO - Gegenplatte**

Set-11-402 (I) Set-11-403 L (A) Set-11-403 R (A) Set-11-404 L (A) Set-11-404 R (A)



**NIVELLO<sup>+</sup> - flächenbündig**

Set-10-406 (A)

**NIVELLO - Gegenplatte**

Set-11-406 (A)



Abbildung: Nur nach innen hin öffnend

Je nach Anwendungsbeispiel können die Anzahl und die Anordnung der Stabilisationsstangen unterschiedlich sein. Genaue Informationen entnehmen Sie bitte den technischen Katalogen.

(A)(A) = nach außen hin öffnend - (I)(I) = nach innen hin öffnend

NIVELLO<sup>+</sup>

NIVELLO



## ■ ■ Rundduschen

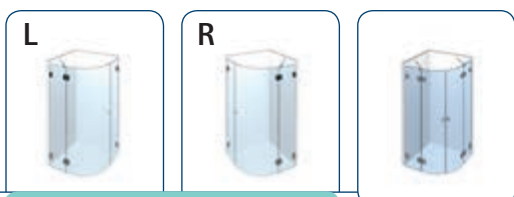

NIVELLO+ - flächenbündig
-
-
Set-10-502 (A)

NIVELLO - Gegenplatte
Set-11-501 L (A)
Set-11-501 R (A)
Set-11-502 (A)

Flächenbündige Griffe sind bei den Rundduschen nicht möglich.

Wir bieten bei unseren Aufmaßblättern den Radius 500 und 550 mm an. Bitte bei Bestellung mit angeben.



Je nach Anwendungsbeispiel können die Anzahl und die Anordnung der Stabilisationsstangen unterschiedlich sein. Genaue Informationen entnehmen Sie bitte den technischen Katalogen.

(A)(A) = nach außen hin öffnend - (I)(I) = nach innen hin öffnend

NIVELLO+  
NIVELLO



## ■ ■ Badewannenlösungen

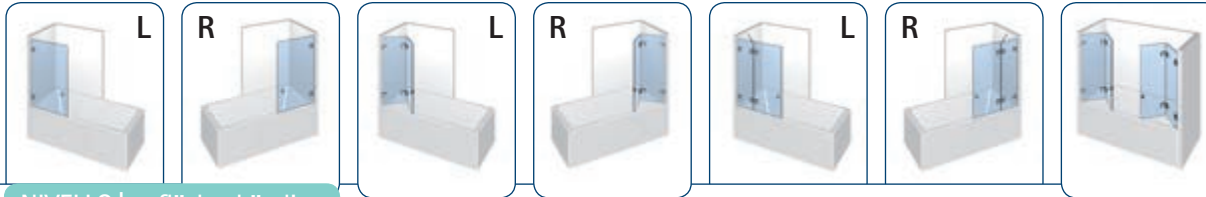

**NIVELLO+ - flächenbündig**

- - - - Set-10-603 L (A) Set-10-603 R (A) -

**NIVELLO - Gegenplatte**

Set-11-601 L (I) Set-11-601 R (I) Set-11-602 L (I) Set-11-602 R (I) Set-11-603 L (A) Set-11-603 R (A) Set-11-604 (I)



**NIVELLO+ - flächenbündig**

Set-10-605 L (A) Set-10-605 R (A) Set-10-606 (A) Set-10-607 L (A) Set-10-607 R (A) - -

**NIVELLO - Gegenplatte**

Set-11-605 L (A) Set-11-605 R (A) Set-11-606 (A) Set-11-607 L (A) Set-11-607 R (A) Set-11-608 L (I) Set-11-608 R (I)



**NIVELLO+ - flächenbündig**

- - - - - Set-10-612 L (A) Set-10-612 R (A)

**NIVELLO - Gegenplatte**

Set-11-609 L (I) Set-11-609 R (I) Set-11-610 (I) Set-11-611 L (A) Set-11-611 R (A) Set-11-612 L (A) Set-11-612 R (A)



**NIVELLO+ - flächenbündig**

- - Set-10-615 L (A) Set-10-615 R (A) Set-10-616 (A) Set-10-617 L (A) Set-10-617 R (A)

**NIVELLO - Gegenplatte**

Set-11-613 L (I) Set-11-613 R (I) Set-11-615 L (A) Set-11-615 R (A) Set-11-616 (A) Set-11-617 L (A) Set-11-617 R (A)

(A)(A) = nach außen hin öffnend - (I)(I) = nach innen hin öffnend

NIVELLO+

NIVELLO



## INFO

### Unser Service für Sie!

Auf [www.pauli.de](http://www.pauli.de) finden Sie:

- unseren technischen Katalog PONTERE.

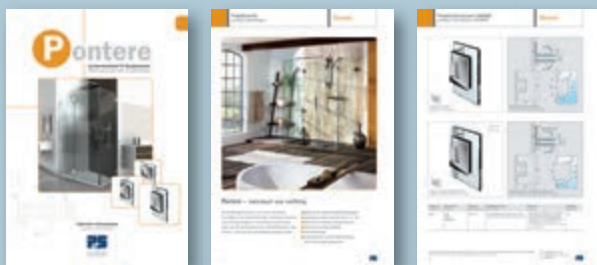

- viele verschiedene Aufmaßblätter für alle Standard-Einbausituationen.



Einen Überblick aller Duschsysteme sowie die Preisermittlung von Beschlagsets finden Sie unter [www.duschenplaner.de](http://www.duschenplaner.de).



In 5 Schritten zur Ihrer online konfigurierten Ganzglasdusche  
Weitere Infos finden Sie auf Seite 230.



MADE  
IN  
GERMANY





■ Duschpendeltürband PONTERE



## PONTERE – Klassisch: elegant

PONTERE ist ein hochwertiges, ästhetisches Highlight für individuelle Lösungen im anspruchsvollen Objekt- und Privatbereich. Ob Nischen-, Eck-, Fünfeck- oder U-Duschen: PONTERE ist ein Band, das jede Herausforderung annimmt und nahezu grenzenlose gestalterische Möglichkeiten bietet. Es schließt auf den letzten Zentimetern selbsttätig und kann in seiner Nulllage jederzeit stufenlos eingestellt werden.

- mittig liegender Drehpunkt und daher als Pendeltür nutzbar
- selbsttätig schließend auf den letzten 15-20°
- Nulllage der Beschläge beliebig oft und stufenlos verstellbar
- verstellbare Gradzahl bei den Winkelverbindern (außer 8418MS)
- schnelle Montage
- wartungsfrei bei normaler Beanspruchung durch hochwertige Lagerbuchsen
- Verbauung wahlweise mit oder ohne Dichtprofil möglich
- alle Sets nach DIN EN 14428 geprüft
- 50 kg entsprechen einem Glastürflügel von 1000 x 2000 mm bei einer Glasdicke von 10 mm (außer 8404MS)

# Duschpendeltürband - PONTERE

PONTERE

Art.-Nr.	Oberfläche	Glasdicke	Artikelbezeichnung	Merkmale	VE/Stück
8406MS7	glanzverchromt	8/10 mm	Duschpendeltürband PONTERE	beidseitig 90° öffnend, mit verstellbarer Nulllagenstellung, Langlochverstellung, einseitige Befestigungslasche	1/2
8406MS10	mattverchromt		Glas-Wand 90°		
8406MSPVD22	Edelstahleffekt				

MADE IN GERMANY

Art.-Nr.	Oberfläche	Glasdicke	Artikelbezeichnung	Merkmale	VE/Stück
8408MS7	glanzverchromt	8/10 mm	Duschpendeltürband PONTERE	beidseitig 90° öffnend, mit verstellbarer Nulllagenstellung, beidseitige Befestigungslasche	1/2
8408MS10	mattverchromt		Glas-Wand 90°		
8408MSPVD22	Edelstahleffekt				

MADE IN GERMANY

ST = Seitenteil      TF = Türflügel      W = Wand

# Duschpendeltürband - PONTERE



PONTERE

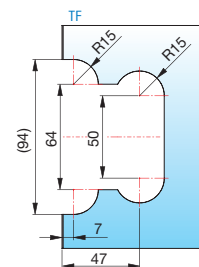
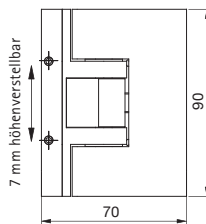
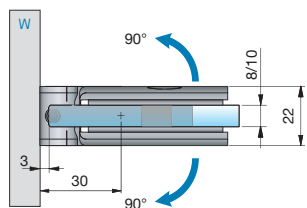

Glasbearbeitung für 8 mm ohne Dichtprofil

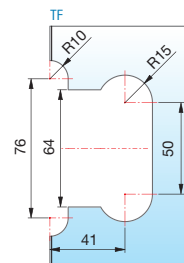
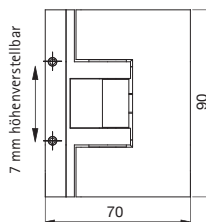
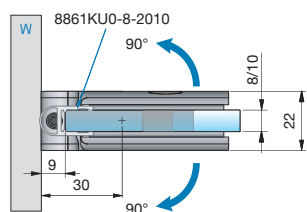

Glasbearbeitung für 8 mm mit Dichtprofil 8861KU0-8-2010

Art.-Nr.	Oberfläche	Glasdicke	Artikelbezeichnung	Merkmale	VE/Stück
8404MS7	glanzverchromt	8/10 mm	Duschpendeltürband PONTERE	beidseitig 90° öffnend, mit verstellbarer Nulllagenstellung, 7 mm höhenverstellbar	1/2
8404MS10	mattverchromt		Glas-Wand 90°		
8404MSPVD22	Edelstahleffekt				

Tragfähigkeit von 8404 (2 Bänder): 35 kg entsprechen einem Glasflügel von 700 x 2000 mm bei einer Glasdicke von 10 mm

MADE IN GERMANY

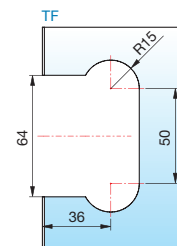
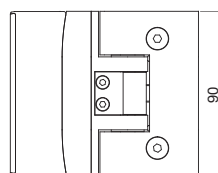
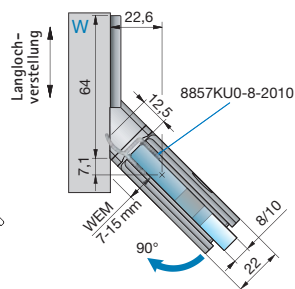

Glasbearbeitung für 8 mm mit Dichtprofil 8857KU0-8-2010

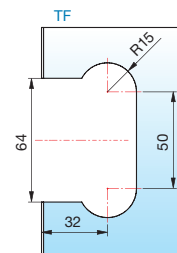
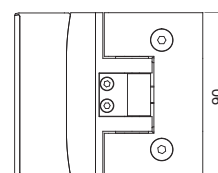
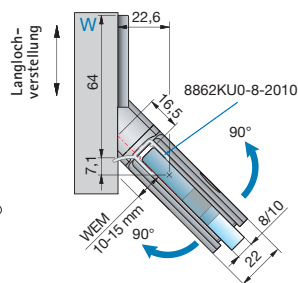

Glasbearbeitung für 8 mm mit Dichtprofil 8862KU0-8-2010

Art.-Nr.	Oberfläche	Glasdicke	Artikelbezeichnung	Merkmale	VE/Stück
8414MS7	glanzverchromt	8/10 mm	Duschpendeltürband PONTERE	je nach verwendeter Dichtung beidseitig 90° öffnend, mit verstellbarer Nulllagenstellung, Langlochverstellung	1/2
8414MS10	mattverchromt		Glas-Wand 135°		
8414MSPVD22	Edelstahleffekt				

MADE IN GERMANY

ST = Seitenteil

TF = Türflügel

W = Wand







				<p>Glasbearbeitung für 8 mm ohne Dichtprofil</p>
				<p>Glasbearbeitung für 8 mm mit Dichtprofil 8861KU0-8-2010</p>
				<p>Glasbearbeitung für 8 mm mit Dichtprofil 8862KU0-8-2010</p>

Art.-Nr.	Oberfläche	Glasdicke	Artikelbezeichnung	Merkmale	VE/Stück
8412MS7	glanzverchromt	8/10 mm	Duschpendeltürband PONTERE	je nach verwendeter Dichtung beidseitig 90° öffnend, mit verstellbarer Nulllagenstellung, Langlochverstellung	1/2
8412MS10	mattverchromt		Glas-Wand 180°		
8412MSPVD22	Edelstahleffekt				

MADE IN GERMANY



# Duschpendeltürband - PONTERE



PONTERE

				<p>Glasbearbeitung für 8 mm ohne Dichtprofil</p>	
				<p>Glasbearbeitung für 8 mm mit Dichtprofil 8857KU0-8-2010</p>	
				<p>Glasbearbeitung für 8 mm mit Dichtprofil 8861KU0-8-2010</p>	
<p>Art.-Nr. 8400MS7 8400MS10 8400MSPVD22</p>	<p>Oberfläche glanzverchromt mattverchromt Edelstahleffekt</p>	<p>Glasdicke 8/10 mm</p>	<p>Artikelbezeichnung Duschpendeltürband PONTERE Glas-Glas 180°</p>	<p>Merkmale je nach verwendeter Dichtung beidseitig 90° öffnend, mit verstellbarer Nulllagenstellung</p>	<p>VE/Stück 1/2 MADE IN GERMANY</p>

ST = Seitenteil

TF = Türflügel

W = Wand



				<p>Glasbearbeitung für 8 mm ohne Dichtprofil</p>
				<p>Glasbearbeitung für 8 mm mit Dichtprofil 8860KU0-8-2010</p>
				<p>Glasbearbeitung für 8 mm mit Dichtprofil 8861KU0-8-2010</p>

Art.-Nr.	Oberfläche	Glasdicke	Artikelbezeichnung	Merkmale	VE/Stück
8402MS7	glanzverchromt	8/10 mm	Duschpendeltürband PONTERE	je nach verwendeter Dichtung beidseitig 90° öffnend, mit verstellbarer Nulllagenstellung	1/2
8402MS10	mattverchromt		Glas-Glas 135°		
8402MSPVD22	Edelstahleffekt				

MADE IN GERMANY

ST = Seitenteil      TF = Türflügel      W = Wand

# Duschpendeltürband - PONTERE



PONTERE

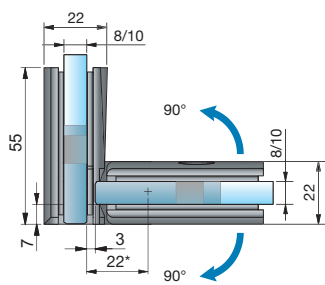

\*21 mm bei 10 mm Glas

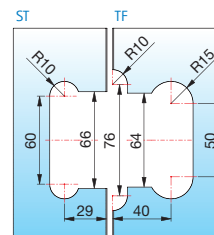
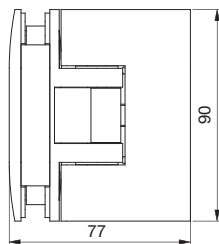

Glasbearbeitung für 8 mm ohne Dichtprofil

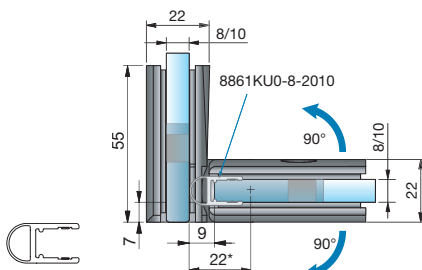

\*21 mm bei 10 mm Glas

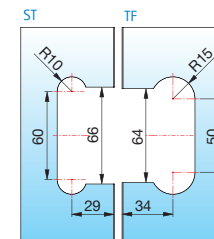
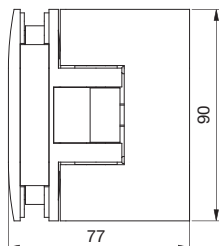

Glasbearbeitung für 8 mm mit Dichtprofil 8861KU0-8-2010

Art.-Nr.	Oberfläche	Glasdicke	Artikelbezeichnung	Merkmale	VE/Stück
8410MS7	glanzverchromt	8/10 mm	Duschpendeltürband PONTERE	beidseitig 90° öffnend, mit verstellbarer Nulllagenstellung	1/2
8410MS10	mattverchromt		Glas-Glas 90°		
8410MSPVD22	Edelstahleffekt				

MADE IN GERMANY

ST = Seitenteil

TF = Türflügel

W = Wand



■ Nulllage beliebig oft und stufenlos verstellbar

■ Verstellbare Gradzahl bei den Winkelverbindern (außer 8418MS)

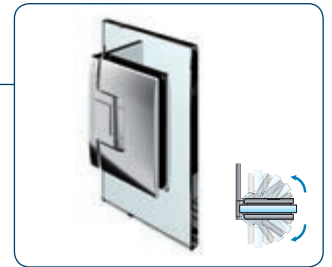

**INFO**  
Bitte beachten Sie die Montagehinweise ab Seite 126.

# Winkelverbinder - PONTERE



PONTERE

Langloch-  
verstellung

Bohrung Ø 25 mm oder Randausschnitt R40

Glasbearbeitung für 8/10 mm

Art.-Nr.	Oberfläche	Glasdicke	Artikelbezeichnung	Merkmale	VE/Stück
8418MS7	glanzverchromt	8/10 mm	Winkelverbinder PONTERE	starr, Langlochverstellung	1/2
8418MS10	mattverchromt				
8418MSPVD22	Edelstahleffekt				

■ MADE  
■ IN  
■ GERMANY

Langloch-  
verstellung

Bohrung Ø 25 mm oder Randausschnitt R40

bei 90°      bei 60° - 100°

Glasbearbeitung für 8 mm

Bei anderen Gradzahlen ändert sich der Gehrungswinkel oder der Bohrungsabstand dementsprechend laut Tabelle.

Art.-Nr.	Oberfläche	Glasdicke	Artikelbezeichnung	Merkmale	VE/Stück
8430MS7	glanzverchromt	8/10 mm	Winkelverbinder PONTERE	Winkelgradzahl stufenlos von 60° - 100°	1/2
8430MS10	mattverchromt			verstellbar, Langlochverstellung	
8430MSPVD22	Edelstahleffekt				

■ MADE  
■ IN  
■ GERMANY

## Gehrungswinkel und Bohrlochmaße für 8430MS

Winkel	Bohrlochmaß von Glaskante	Gehrungswinkel am Glas	Bemerkung
60°	35 mm	30°	-
65°	33 mm	25°	-
70°	32 mm	20°	-
75°	31 mm	15°	-
80°	29 mm	10°	-
85°	28 mm	5°	Bohrung geschlitzt
90°	27 mm	ohne Gehrung	Bohrung geschlitzt
95°	26 mm	5°	Bohrung geschlitzt
100°	26 mm	10°	Bohrung geschlitzt

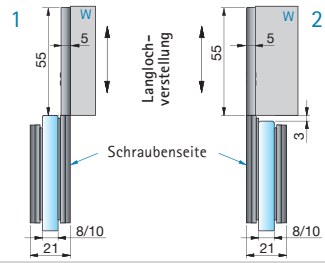
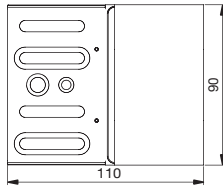
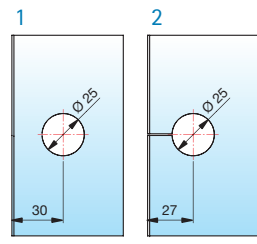
1  
55  
5  
Langloch-  
verstellung  
Schraubenseite  
8/10  
21

2  
55  
5  
3  
8/10  
21

110  
90

1  
2  
Ø 25  
30  
27

Glasbearbeitung  
für 8/10 mm

Art.-Nr.	Oberfläche	Glasdicke	Artikelbezeichnung	Merkmale	VE/Stück
8428MS7	glanzverchromt	8/10 mm	Längsverbinder PONTERE	Langlochverstellung mit Abdeckplatte,	1/2
8428MS10	mattverchromt		Glas-Wand 180°	Schraubenseite rechts oder links verwendbar	
8428MSPVD22	Edelstahleffekt				■ MADE ■ IN ■ GERMANY

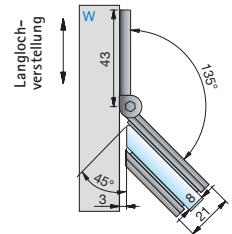
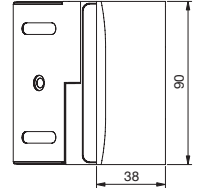
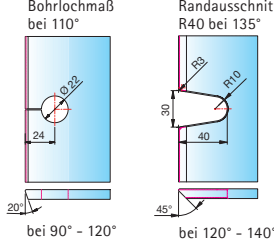
Langloch-  
verstellung  
W  
43  
135°  
45°  
3  
8  
21

90  
38

Bohrlochmaß  
bei 110°  
Ø 25  
24  
20

Randausschnitt  
R40 bei 135°  
R10  
31  
40  
45°

bei 90° - 120°  
bei 120° - 140°

Glasbearbeitung  
für 8 mm

Bei anderen Gradzahlen  
ändert sich der  
Gehungswinkel oder  
der Bohrungsabstand  
dementsprechend  
laut Tabelle.

Art.-Nr.	Oberfläche	Glasdicke	Artikelbezeichnung	Merkmale	VE/Stück
8427MS7	glanzverchromt	8/10 mm	Winkelverbinder PONTERE	Winkelgradzahl stufenlos von 90° - 140°	1/2
8427MS10	mattverchromt		Glas-Wand 135°	verstellbar, Langlochverstellung	
8427MSPVD22	Edelstahleffekt				■ MADE ■ IN ■ GERMANY

## Gehungswinkel und Bohrlochmaße für 8427MS

Winkel	Bohrlochmaß von Glaskante	Gehungswinkel am Glas	Glasbearbeitung	Bemerkung
90°	27 mm	0°	Bohrung	-
95°	26 mm	5°	Bohrung	Bohrung geschlitzt
100°	26 mm	10°	Bohrung	Bohrung geschlitzt
105°	25 mm	15°	Bohrung	Bohrung geschlitzt
110°	24 mm	20°	Bohrung	Bohrung geschlitzt
115°	24 mm	25°	Bohrung	Bohrung geschlitzt
120°		30°	Randausschnitt R40	-
125°		35°	Randausschnitt R40	-
130°		40°	Randausschnitt R40	-
135°		45°	Randausschnitt R40	-
140°		50°	Randausschnitt R40	-

# Winkelverbinder - PONTERE



PONTERE

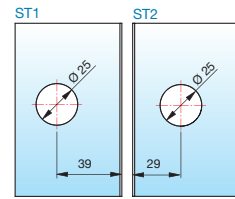
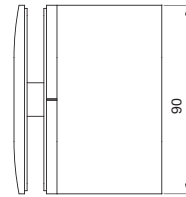
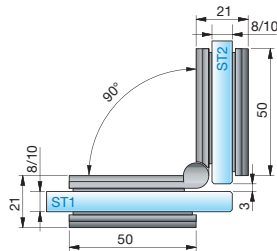

Glasbearbeitung  
für 8 mm

Art.-Nr.	Oberfläche	Glasdicke	Artikelbezeichnung	Merkmale	VE/Stück
8421MS7	glanzverchromt	8/10 mm	Winkelverbinder PONTERE	Winkelgradzahl stufenlos von 80° - 180°	1/2
8421MS10	mattverchromt		Glas-Glas 90°	verstellbar	
8421MSPVD22	Edelstahleffekt				

MADE  
IN  
GERMANY

W = Wand



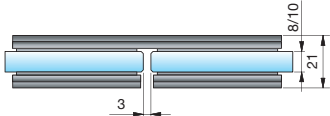
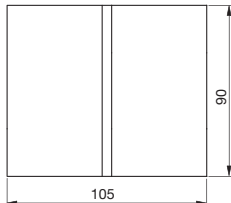
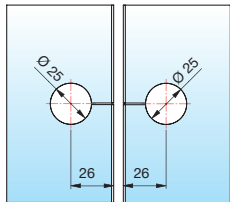

Glasbearbeitung für 8/10 mm

Art.-Nr.	Oberfläche	Glasdicke	Artikelbezeichnung	Merkmale	VE/Stück
8422MS7	glanzverchromt	8/10 mm	Längsverbinder PONTERE	starr	1/2
8422MS10	mattverchromt		Glas-Glas 180°		
8422MSPVD22	Edelstahleffekt				

■ MADE IN GERMANY

Glasbearbeitung für 8 mm

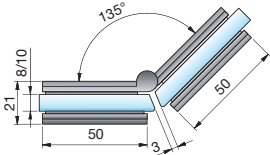
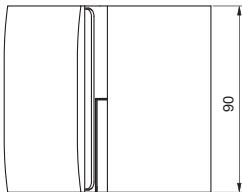
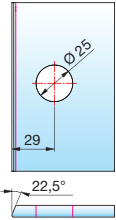
Glasbearbeitung bei 135°  
Bei anderen Gradzahlen ändert sich der Gehrungswinkel dementsprechend.

Art.-Nr.	Oberfläche	Glasdicke	Artikelbezeichnung	Merkmale	VE/Stück
8425MS7	glanzverchromt	8/10 mm	Winkelverbinder PONTERE	Winkelgradzahl stufenlos von 80° - 180°	1/2
8425MS10	mattverchromt		Glas-Glas 135°	verstellbar	
8425MSPVD22	Edelstahleffekt				

■ MADE IN GERMANY

### Gehrungswinkel und Bohrlochmaße für 8425MS

Winkel	Bohrlochmaß von Glaskante	Gehrungswinkel am Glas	Bemerkung
80°	38 mm	50°	-
85°	37 mm	47,5°	-
90°	36 mm	45°	-
95°	35 mm	42,5°	-
100°	34 mm	40°	-
105°	33 mm	37,5°	-
110°	32 mm	35°	-
115°	31 mm	32,5°	-
120°	31 mm	30°	-
125°	30 mm	27,5°	-
130°	29 mm	25°	-

Winkel	Bohrlochmaß von Glaskante	Gehrungswinkel am Glas	Bemerkung
135°	29 mm	22,5°	-
140°	28 mm	20°	Bohrung geschlitzt
145°	27 mm	17,5°	Bohrung geschlitzt
150°	27 mm	15°	Bohrung geschlitzt
155°	26 mm	12,5°	Bohrung geschlitzt
160°	26 mm	10°	Bohrung geschlitzt
165°	25 mm	7,5°	Bohrung geschlitzt
170°	25 mm	5°	Bohrung geschlitzt
175°	24 mm	0°	Bohrung geschlitzt
180°	24 mm	0°	Bohrung geschlitzt



## INFO

### Unser Service für Sie!

Auf [www.pauli.de](http://www.pauli.de) finden Sie:

- viele verschiedene Aufmaßblätter für alle Standard-Einbausituationen.



Unsere FLAMEA+-Serie ist auch in Gold-Optik erhältlich. Weitere Infos finden Sie auf Seite 47.



■ MADE  
■ IN  
■ GERMANY



FLAMEA+

■ Duschpendeltürband FLAMEA+



FLAMEA+



FLAMEA+ – für die besondere Beanspruchung

## FLAMEA+ – Kompromisslos: stark

Die Serie FLAMEA+ wurde für Duschen der Top-Klasse entwickelt. Die optimale Einbausituation: Ganzglasduschen in XL-Formaten. FLAMEA+ erfüllt alle ästhetischen und funktionalen Ansprüche für den Objekt- und Privatbereich.

- beidseitig 90° öffnendes Duschpendeltürband
- auf den letzten Zentimetern selbstschließend
- mittig liegender Drehpunkt und daher als Pendeltür nutzbar
- stufenlose Nulllageneinstellung
- Tragfähigkeit (2 Bänder): 45 kg  
entsprechen einer maximalen Türflügelgröße von 900 x 2000 mm bei 10 mm Glasdicke
- optimiert für die Verbauung ohne Dichtprofil
- keine sichtbare Verschraubung
- minimierte Spaltmaße und daher dichter



Set -12-401

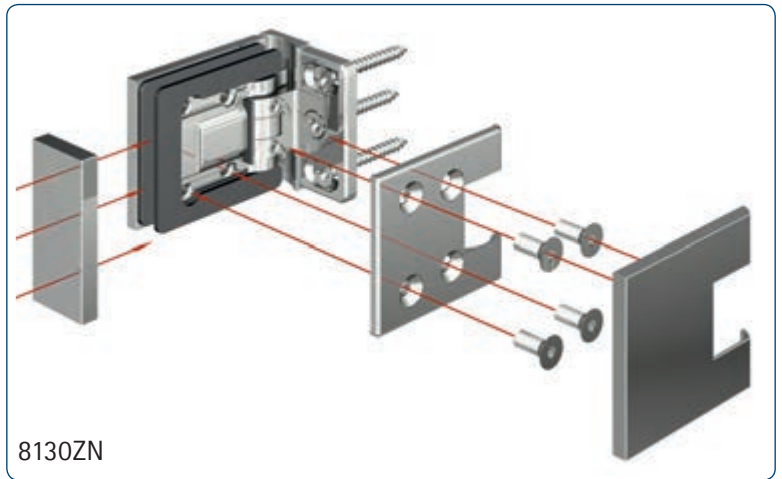

8130ZN

FLAMEA+

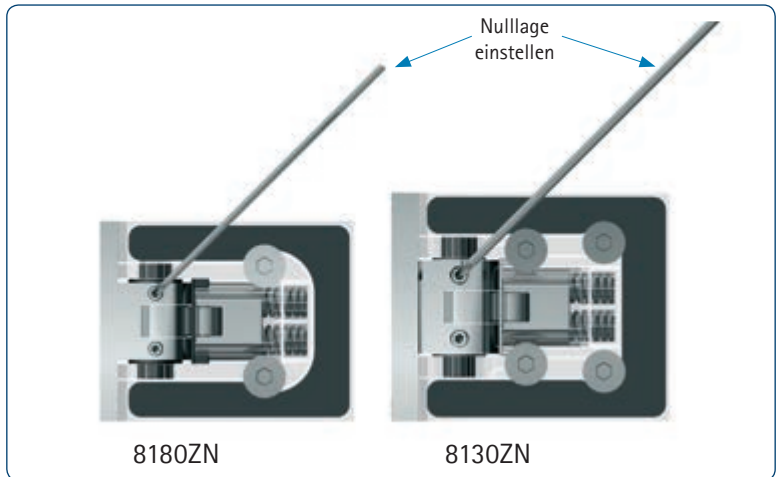

8180ZN

8130ZN

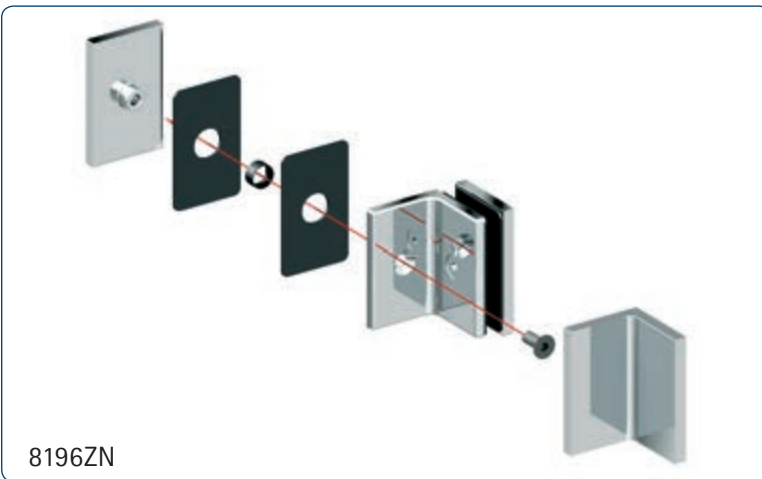

8196ZN

- Winkelverbinder mit Abdeckung

- 10% größer als FLAMEA aber 25% größere Tragfähigkeit
- durch vier Befestigungsschrauben kraftschlüssige Verbindung
- stabile Wandanschraubplatte
- keine sichtbare Befestigungsverschraubung



FLAMEA+



Set -12-402



Set -12-402

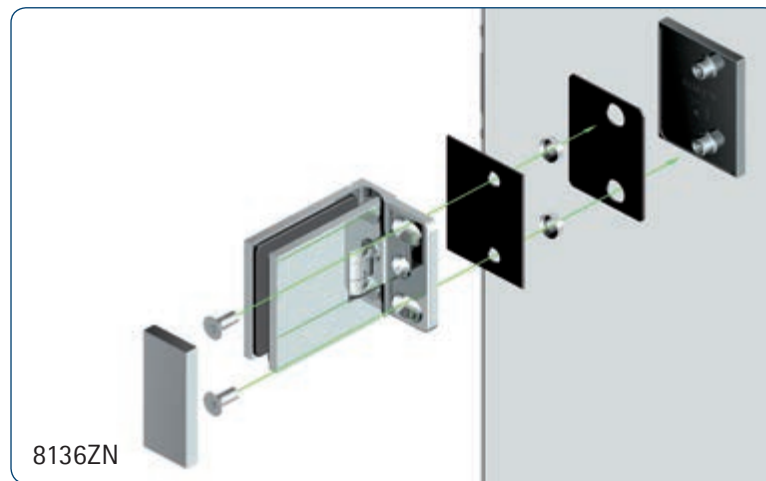

8136ZN

- beim Beschlag Glas-Glas 90° sind nur Glasbohrungen im Seitenteil nötig, dadurch ist ein Einrücken des Glastürflügels nach innen möglich und der Überstand (A) kann selbst bestimmt werden.
- großzügige Ganzglassituationen sind Dank der höheren Tragkraft realisierbar.

### INFO

Bitte beachten Sie die Montagehinweise ab Seite 126.



- auch in Gold-Optik erhältlich

Produkte mit dieser Kennzeichnung erhalten Sie in Gold-Optik!

## Gold EDITION

- weiteres Zubehör in Gold finden Sie ab Seite 164

- 8278MSPVD20-A  
Glastürgriff beidseitig
- 8688-5MSPVD20-500  
8688-5MSPVD20-1000  
Rohr
- 8494MSPVD20-W  
Wandanschluss 90°
- 8496MSPVD20-W45  
Wandanschluss 45°
- 8497MSPVD20-T  
T-Stück-Verbinder
- 8494MSPVD20-G  
Glasanschluss

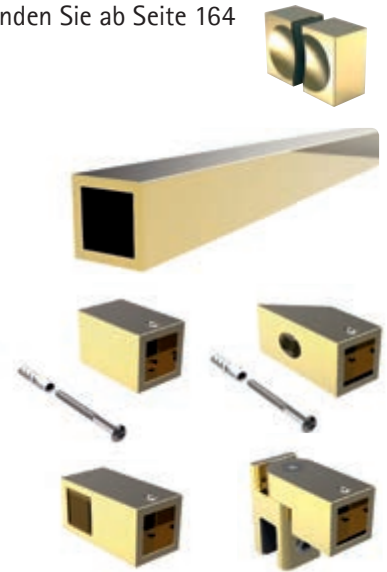

FLAMEA+



8130ZNPVD20

- Pendeltürband FLAMEA+
- Glas-Wand 90°
- Glasdicke 6/8/10 mm



8134ZNPVD20

- Pendeltürband FLAMEA+
- Glas-Wand 90°  
mit beidseitiger  
Wandlasche
- Glasdicke 6/8/10 mm



8132ZNPVD20

- Pendeltürband FLAMEA+
- Glas-Glas 180°
- Glasdicke 6/8/10 mm



8136ZNPVD20

- Pendeltürband FLAMEA+
- Glas-Glas 90°
- Glasdicke 6/8/10 mm



8194ZNPVD20

- Winkelverbinder FLAMEA+
- Glas-Wand 90°
- Glasdicke 6/8/10 mm



8196ZNPVD20

- Winkelverbinder FLAMEA+
- Glas-Glas 90°
- Glasdicke 6/8/10 mm



FLAMEA+

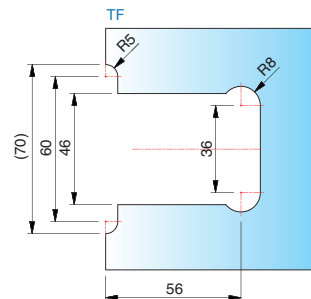
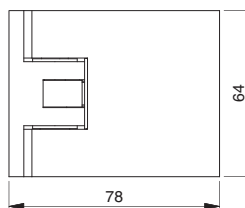
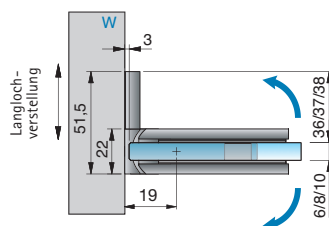

Glasbearbeitung für 8 mm ohne Dichtprofil

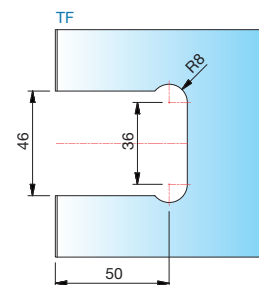
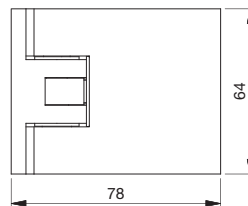
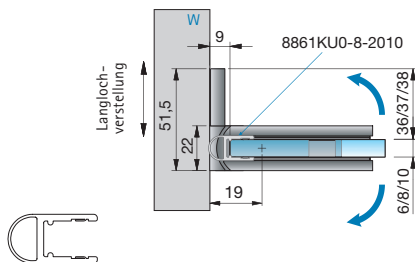

Glasbearbeitung für 8 mm mit Dichtprofil 8861KU0-8-2010

Gold EDITION

Art.-Nr.	Oberfläche	Glasdicke	Artikelbezeichnung	Merkmale	VE/Stück
8130ZN5	glanzverchromt	6/8/10 mm	Duschpendeltürband FLAMEA+	beidseitig 90° öffnend, mit verstellbarer Nulllagenstellung, Langlochverstellung, einseitige Befestigungslasche verdeckte Verschraubung mit Abdeckkappe	1/2
8130ZN1	mattverchromt		Glas-Wand 90°		
8130ZNPVD22	Edelstahleffekt				
8130ZNPVD20	Gold-Optik				

MADE IN GERMANY





# Duschpendeltürband - FLAMEA+

FLAMEA+

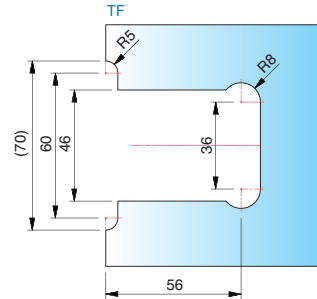
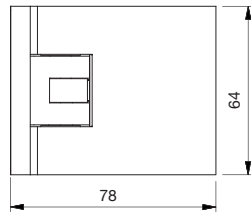
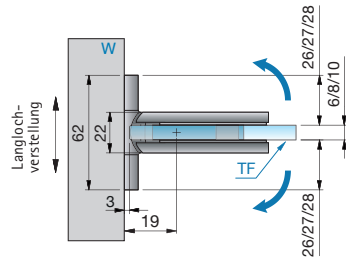

Glasbearbeitung für 8 mm ohne Dichtprofil

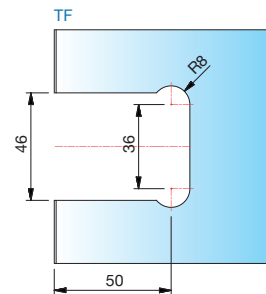
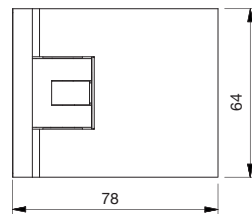
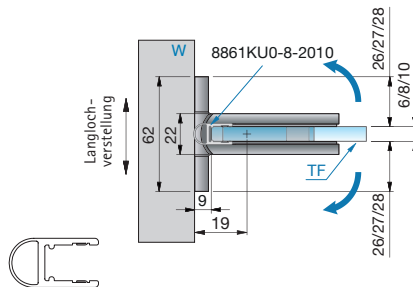

Glasbearbeitung für 8 mm mit Dichtprofil 8861KU0-8-2010

Gold EDITION

Art.-Nr.	Oberfläche	Glasdicke	Artikelbezeichnung	Merkmale	VE/Stück
8134ZN5	glanzverchromt	6/8/10 mm	Duschpendeltürband FLAMEA+	beidseitig 90° öffnend, mit verstellbarer Nulllagenstellung,	1/2
8134ZN1	mattverchromt		Glas-Wand 90°	Langlochverstellung, beidseitige Befestigungslasche	
8134ZNPVD22	Edelstahleffekt			verdeckte Verschraubung mit Abdeckkappe	
8134ZNPVD20	Gold-Optik				

MADE IN GERMANY

ST = Seitenteil

TF = Türflügel

W = Wand





FLAMEA+

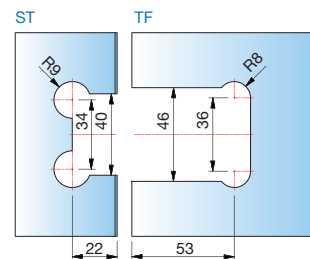
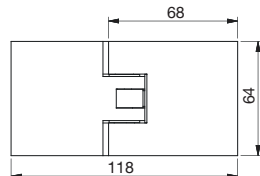
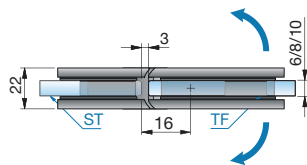

Glasbearbeitung für 8 mm ohne Dichtprofil

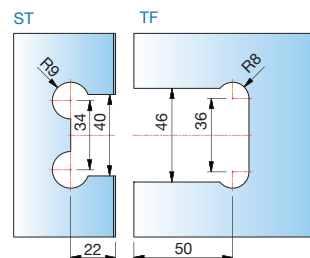
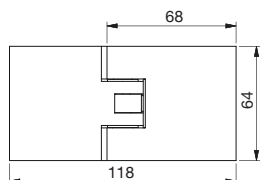
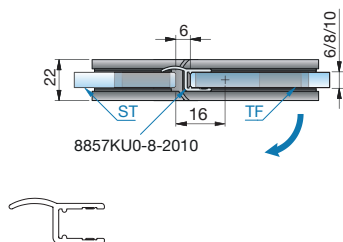

Glasbearbeitung für 8 mm mit Dichtprofil 8857KU0-8-2010

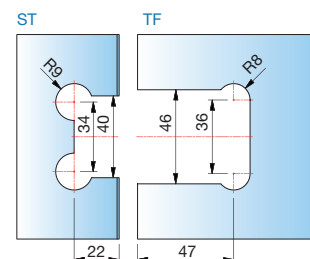
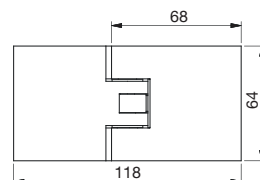
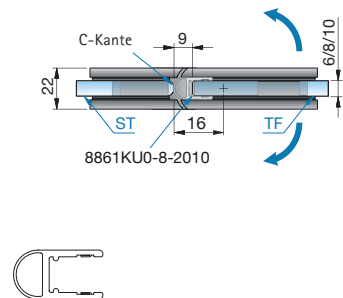

Glasbearbeitung für 8 mm mit Dichtprofil 8861KU0-8-2010

Gold EDITION

Art.-Nr.	Oberfläche	Glasdicke	Artikelbezeichnung	Merkmale	VE/Stück
8132ZN5	glanzverchromt	6/8/10 mm	Duschpendeltürband FLAMEA+	je nach Dichtung beidseitig 90° öffnend, mit verstellbarer Nulllagenstellung verdeckte Verschraubung mit Abdeckkappe	1/2
8132ZN1	mattverchromt		Glas-Glas 180°		
8132ZNPVD22	Edelstahleffekt				
8132ZNPVD20	Gold-Optik				

MADE IN GERMANY



# Duschpendeltürband - FLAMEA+

FLAMEA+

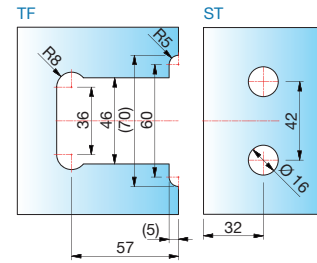
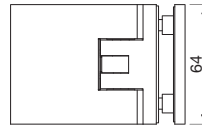
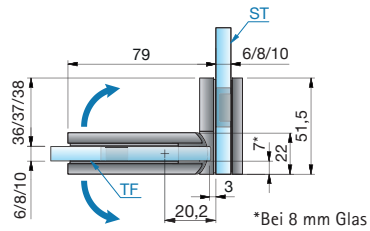

Glasbearbeitung für 8 mm ohne Dichtprofil

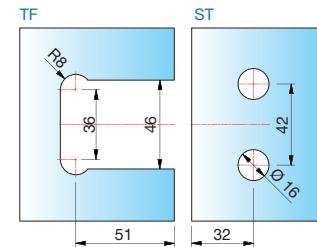
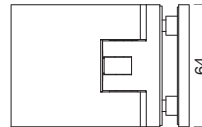
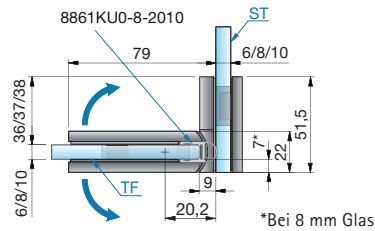

Glasbearbeitung für 8 mm mit Dichtprofil 8861KU0-8-2010



Gold EDITION

Art.-Nr.	Oberfläche	Glasdicke	Artikelbezeichnung	Merkmale	VE/Stück
8136ZN5	glanzverchromt	6/8/10 mm	Duschpendeltürband FLAMEA+	beidseitig 90° öffnend, mit verstellbarer Nulllagenstellung, verdeckte Verschraubung mit Abdeckkappe	1/2
8136ZN1	mattverchromt				
8136ZNPVD22	Edelstahleffekt				
8136ZNPVD20	Gold-Optik				

MADE IN GERMANY

ST = Seitenteil

TF = Türflügel

W = Wand





FLAMEA+

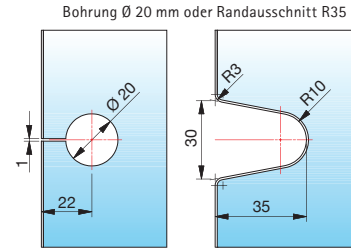
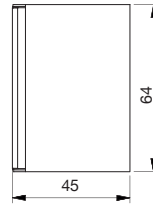
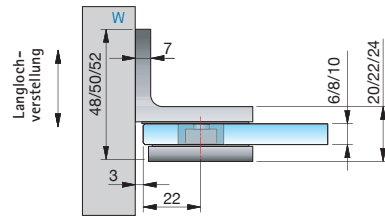

Glasbearbeitung für 6/8/10 mm

Gold EDITION

Art.-Nr.	Oberfläche	Glasdicke	Artikelbezeichnung	Merkmale	VE/Stück
8194ZN5	glanzverchromt	6/8/10 mm	Winkelverbinder FLAMEA+, Glas-Wand 90°	Wandbefestigung mit Langlochverstellung, verdeckte Verschraubung mit Abdeckplatte	1/2
8194ZN1	mattverchromt				
8194ZNPVD22	Edelstahleffekt				
8194ZNPVD20	Gold-Optik				

MADE IN GERMANY

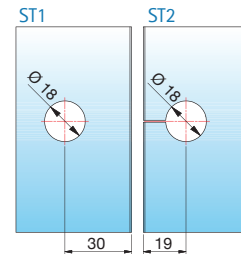
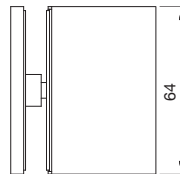
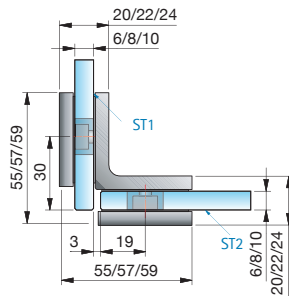

Glasbearbeitung für 8 mm

Gold EDITION

Art.-Nr.	Oberfläche	Glasdicke	Artikelbezeichnung	Merkmale	VE/Stück
8196ZN5	glanzverchromt	6/8/10 mm	Winkelverbinder FLAMEA+, Glas-Glas 90°	verdeckte Verschraubung mit Abdeckplatte	1/2
8196ZN1	mattverchromt				
8196ZNPVD22	Edelstahleffekt				
8196ZNPVD20	Gold-Optik				

MADE IN GERMANY

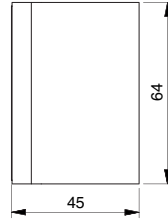
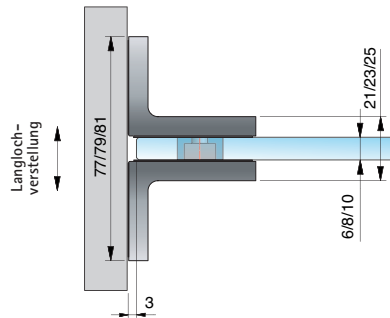

Bohrung  $\varnothing$  20 mm oder Randausschnitt R35

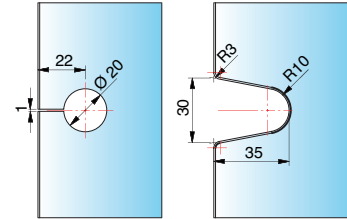

Glasbearbeitung für 6/8/10 mm

Art.-Nr.	Oberfläche	Glasdicke	Artikelbezeichnung	Merkmale	VE/Stück
8195ZN5	glanzverchromt	6/8/10 mm	zweiseitiger Winkelverbinder FLAMEA+, Wand-Glas-Wand 90°	beidseitige Befestigungsglasche	1/2
8195ZN1	mattverchromt			verdeckte Verschraubung mit Abdeckplatte	
8195ZNPVD22	Edelstahleffekt				

MADE IN GERMANY

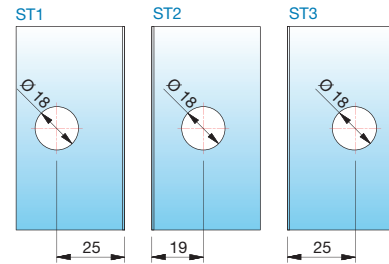
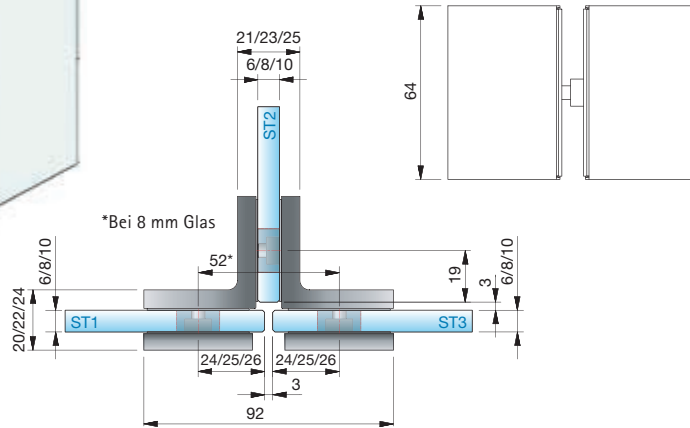
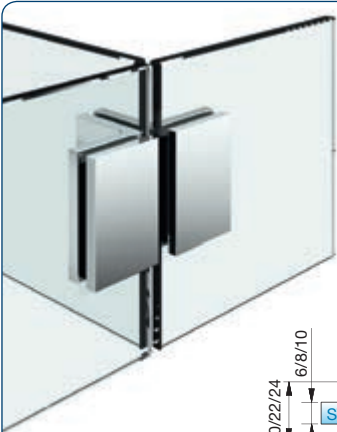

Glasbearbeitung für 8 mm

Art.-Nr.	Oberfläche	Glasdicke	Artikelbezeichnung	Merkmale	VE/Stück
8197ZN5	glanzverchromt	6/8/10 mm	zweiseitiger Winkelverbinder FLAMEA+, Glas-Glas 90°	verdeckte Verschraubung mit Abdeckplatte	1/1
8197ZN1	mattverchromt				
8197ZNPVD22	Edelstahleffekt				

MADE IN GERMANY



FLAMEA+  
SN



■ MADE  
■ IN  
■ GERMANY





FLAMEA+  
SN

■ Sauna-Pendeltürband FLAMEA+





## FLAMEA+ SAUNA – Überzeugend: hitzebeständig

Mit dem neuen Saunabeschlag FLAMEA+–SN von Pauli + Sohn lassen sich individuelle Wellness-Oasen planen – von der kleinen Privatsauna bis hin zur großzügigen Saunalandschaft.

Werkseigene Tests bestätigen die optimale Funktionalität bei Einhaltung der vorgeschriebenen Türmaße und deren Gewichte sowie der maximal zulässigen Umgebungstemperatur von 100° C.

- beidseitig 90° öffnendes Sauna-Pendeltürband
- minimierte Spaltmaße für den Einsatz im Saunabereich
- auf den letzten Zentimetern selbstschließend
- mittig liegender Drehpunkt und daher als Pendeltür nutzbar
- stufenlose Nulllageneinstellung
- hervorragende Qualität – "made in Germany" – Bei der Produktion der Saunabeschläge werden Materialien eingesetzt, welche diesen speziellen Anforderungen entsprechen und standhalten.



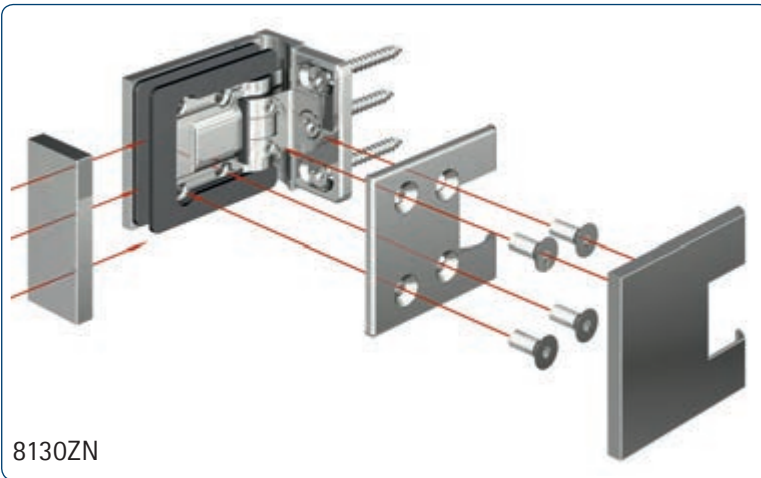

- keine sichtbare Verschraubung

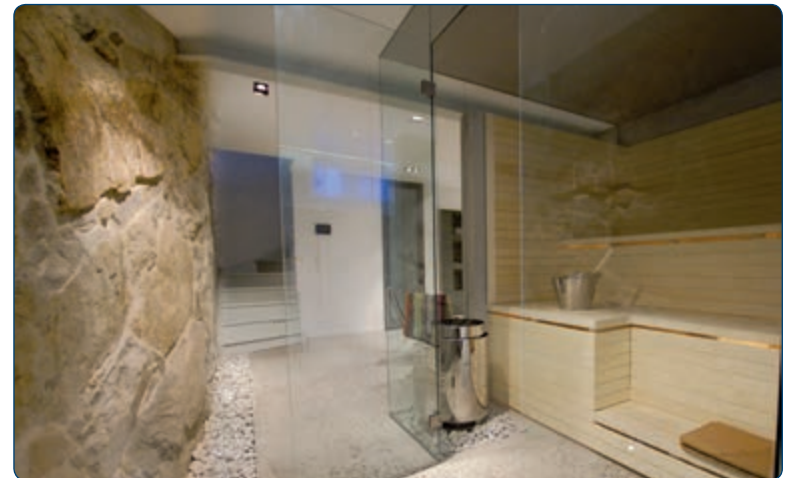

FLAMEA+  
SN

- max. Temperatur in Beschlaghöhe oben 80°C (entsprechend bei Wertfestlegung einer SaunatemperaturEinstellung von 100°C)
- Sauna-Pendeltürbänder und Glas sind vor Beschädigungen zu schützen. Deshalb ist bei der Planung der Saunasituation zu berücksichtigen, dass die Türflügel nicht überdrückt (max. 90°) werden dürfen.



### ■ Pflegehinweise

Die Saunabesläge dürfen nur mit warmem Wasser und einem weichen Tuch feucht abgewischt und nachgetrocknet werden. Scharfe, aggressive, alkalische oder chlorhaltige Reiniger, Scheuermittel oder Lösungsmittel dürfen nicht verwendet werden. Die Tür muss während der Reinigung mit einer Hand festgehalten werden, um ein Überdrücken zu verhindern.

# Sauna-Pendeltürband - FLAMEA+



FLAMEA+  
SN

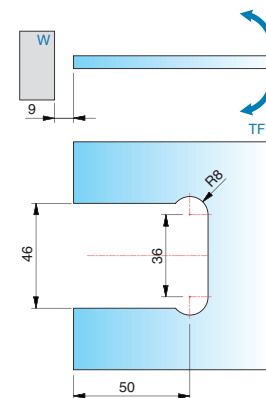
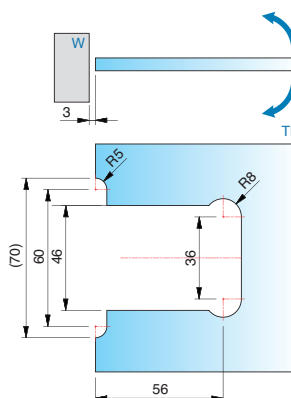
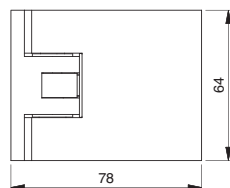
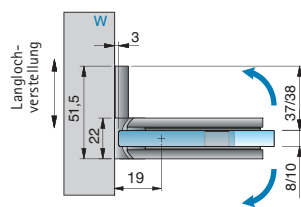

Glasbearbeitungen für die unterschiedlichen Spaltmaße

Artikel-Nr.	Oberfläche	Glasdicke	Artikelbezeichnung	Merkmale	VE/Stück
8130ZN5-SN	glanzverchromt	8/10 mm	Sauna-Pendeltürband FLAMEA+, Glas-Wand 90°	beidseitig 90° öffnend, mit verstellbarer Nulllagenstellung,	1/2
8130ZN1-SN	mattverchromt		max. Türbreite 800 mm, Tragfähigkeit (2 Bänder):	Langlochverstellung, einseitige Befestigungslasche,	
8130ZNPVD22-SN	Edelstahleffekt		32 kg bei max. 800 x 2000 x 8 mm	verdeckte Verschraubung mit Abdeckkappe	

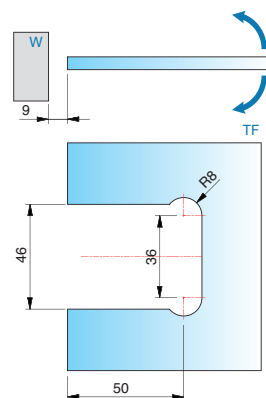
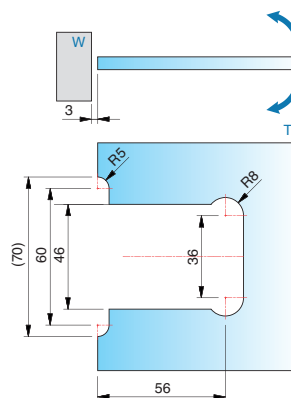
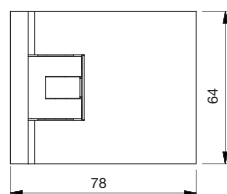
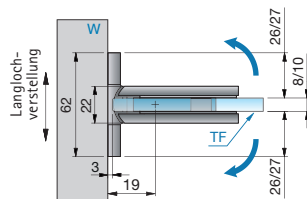

Glasbearbeitungen für die unterschiedlichen Spaltmaße

Artikel-Nr.	Oberfläche	Glasdicke	Artikelbezeichnung	Merkmale	VE/Stück
8134ZN5-SN	glanzverchromt	8/10 mm	Sauna-Pendeltürband FLAMEA+, Glas-Wand 90°	beidseitig 90° öffnend, mit verstellbarer Nulllagenstellung,	1/2
8134ZN1-SN	mattverchromt		max. Türbreite 900 mm, Tragfähigkeit (2 Bänder):	Langlochverstellung, beidseitige Befestigungslasche,	
8134ZNPVD22-SN	Edelstahleffekt		36 kg bei max. 900 x 2000 x 8 mm	verdeckte Verschraubung mit Abdeckkappe	





# Sauna-Pendeltürband - FLAMEA+

FLAMEA+  
SN

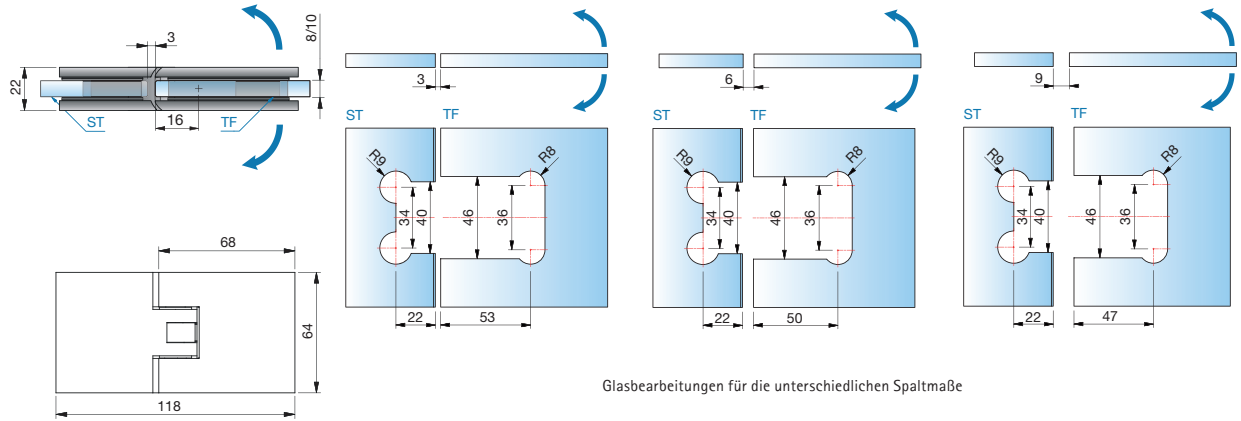

Glasbearbeitungen für die unterschiedlichen Spaltmaße

Artikel-Nr.	Oberfläche	Glasdicke	Artikelbezeichnung	Merkmale	VE/Stück
8132ZN5-SN	glanzverchromt	8/10 mm	Sauna-Pendeltürband FLAMEA+ Glas-Glas 180°	je nach Dichtung beidseitig 90° öffnend, mit verstellbarer Nulllagenstellung, verdeckte Verschraubung mit Abdeckkappe	1/2
8132ZN1-SN	mattverchromt				
8132ZNPVD22-SN	Edelstahleffekt				

MADE IN GERMANY

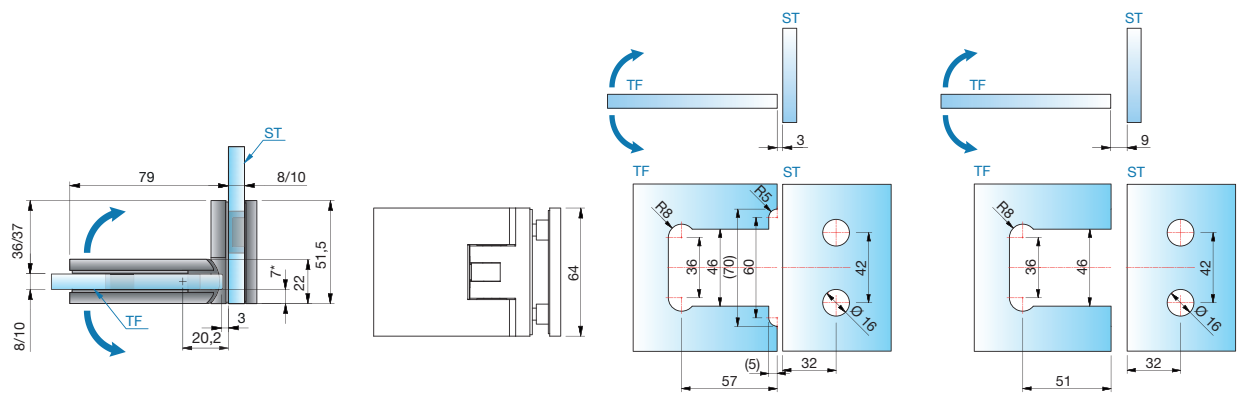

\*bei 8 mm Glas

Glasbearbeitungen für die unterschiedlichen Spaltmaße

Artikel-Nr.	Oberfläche	Glasdicke	Artikelbezeichnung	Merkmale	VE/Stück
8136ZN5-SN	glanzverchromt	8/10 mm	Sauna-Pendeltürband FLAMEA+ Glas-Glas 90°	beidseitig 90° öffnend, mit verstellbarer Nulllagenstellung, verdeckte Verschraubung mit Abdeckkappe	1/2
8136ZN1-SN	mattverchromt				
8136ZNPVD22-SN	Edelstahleffekt				

MADE IN GERMANY

ST = Seitenteil      TF = Türflügel      W = Wand





FLAMEA+  
SN

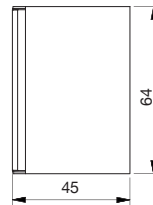
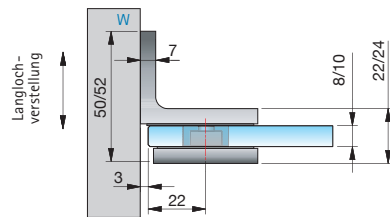

Bohrung  $\varnothing$  20 mm oder Randausschnitt R35

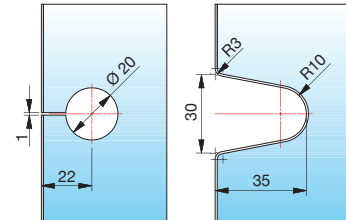

Glasbearbeitung für 8/10 mm Glas

Artikel-Nr.	Oberfläche	Glasdicke	Artikelbezeichnung	Merkmale	VE/Stück
8194ZN5-SN	glanzverchromt	8/10 mm	Sauna-Winkelverbinder FLAMEA+, Glas-Wand 90°	Wandbefestigung mit Langlochverstellung, verdeckte Verschraubung mit Abdeckkappe	1/2
8194ZN1-SN	mattverchromt				
8194ZNPVD22-SN	Edelstahleffekt				

MADE  
IN  
GERMANY

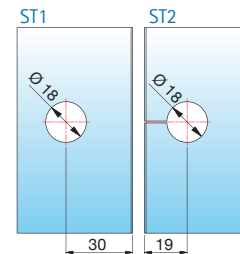
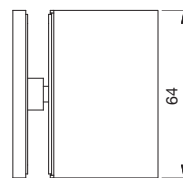
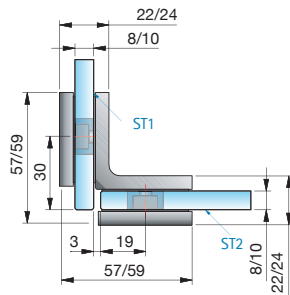

Glasbearbeitung für 8 mm Glas

Artikel-Nr.	Oberfläche	Glasdicke	Artikelbezeichnung	Merkmale	VE/Stück
8196ZN5-SN	glanzverchromt	8/10 mm	Sauna-Winkelverbinder FLAMEA+, Glas-Glas 90°	verdeckte Verschraubung mit Abdeckkappe	1/2
8196ZN1-SN	mattverchromt				
8196ZNPVD22-SN	Edelstahleffekt				

MADE  
IN  
GERMANY

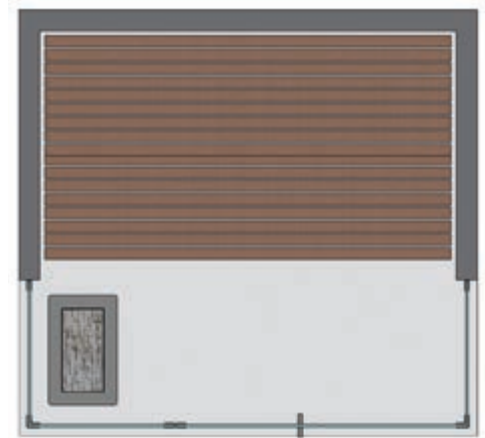

- viele verschiedene Einbausituationen möglich  
Wir planen mit Ihnen gemeinsam maßgeschneiderte Lösungen - Sprechen Sie uns an!



## 8130ZN-SN

- max. Türbreite 800 mm
- Tragfähigkeit (2 Bänder): 32 kg  
(entsprechen einer maximalen Türflügelgröße von 800 x 2000 mm bei 8 mm Glasdicke)



## 8134ZN-SN

- max. Türbreite 900 mm
- Tragfähigkeit (2 Bänder): 36 kg  
(entsprechen einer maximalen Türflügelgröße von 900 x 2000 mm bei 8 mm Glasdicke)



## 8132ZN-SN

- max. Türbreite 750 mm
- Tragfähigkeit (2 Bänder): 30 kg  
(entsprechen einer maximalen Türflügelgröße von 750 x 2000 mm bei 8 mm Glasdicke)



## 8136ZN-SN

- max. Türbreite 800 mm
- Tragfähigkeit (2 Bänder): 32 kg  
(entsprechen einer maximalen Türflügelgröße von 800 x 2000 mm bei 8 mm Glasdicke)



## INFO

### Unser Service für Sie!

Auf [www.pauli.de](http://www.pauli.de) finden Sie:

- unseren technischen Katalog FLAMEA.

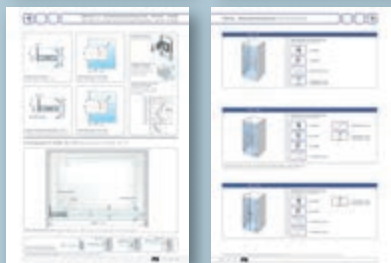

- viele verschiedene Aufmaßblätter für alle Standard-Einbausituationen.

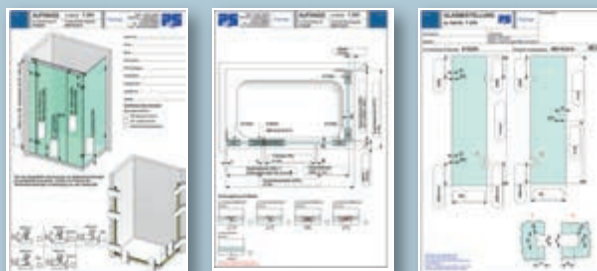

Einen Überblick aller Duschsysteme sowie die Preisermittlung von Beschlagsets finden Sie unter [www.duschenplaner.de](http://www.duschenplaner.de).



In 5 Schritten zur Ihrer online konfigurierten Ganzglasdusche  
Weitere Infos finden Sie auf Seite 230.



■ MADE  
■ IN  
■ GERMANY



■ Duschpendeltürband FLAMEA



**FLAMEA**  
puristischer  
Klassiker

## FLAMEA – Konsequent: formalästhetisch

FLAMEA ist die Vollendung von Design und Funktion – die stilvolle Variante, vereint mit intelligenter Technik und Funktionalität. Die gelungene Reduktion auf das Wesentliche – für Liebhaber ein Highlight.

Die stufenlos einstellbare Nulllage und die Möglichkeit, auf ein Dichtprofil zu verzichten, sorgen für die perfekte Anpassung an unterschiedlichste Einbausituationen.

- beidseitig 90° öffnendes Duschpendeltürband mit selbsttätiger Schließung auf den letzten Zentimetern
- mittig liegender Drehpunkt und daher als Pendeltür nutzbar
- stufenlose Nulllageneinstellung
- Tragfähigkeit (2 Bänder): 36 kg  
entspricht einer maximalen Türflügelgröße von 900 x 2000 mm bei 8 mm Glasdicke
- optimiert für die Verbauung ohne Dichtprofil





# Duschpendeltürband - FLAMEA

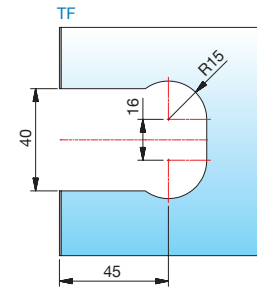
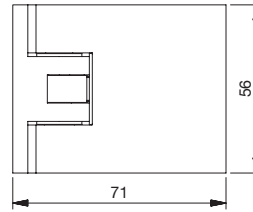
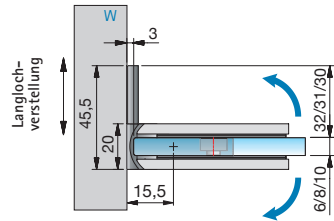

Glasbearbeitung für 8 mm ohne Dichtprofil

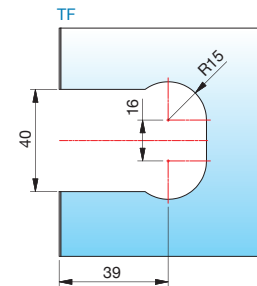
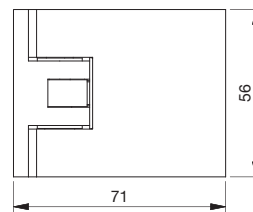
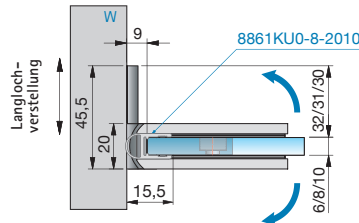

Glasbearbeitung für 8 mm mit Dichtprofil 8861KUO-8-2010

Art.-Nr.	Oberfläche	Glasdicke	Artikelbezeichnung	Merkmale	VE/Stück
8180ZN5	glanzverchromt	6/8/10 mm	Duschpendeltürband FLAMEA	beidseitig 90° öffnend, mit verstellbarer Nulllagenstellung, Langlochverstellung, einseitige Befestigungsglasche	1/2
8180ZN1	mattverchromt		Glas-Wand 90°		
8180ZNPVD22	Edelstahleffekt				

MADE IN GERMANY

ST = Seitenteil

TF = Türflügel

W = Wand

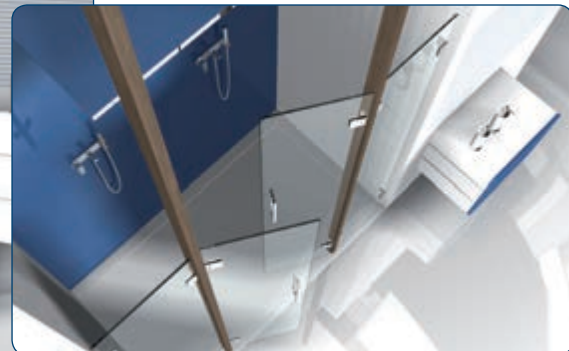

# Duschpendeltürband - FLAMEA



FLAMEA

				<p>Glasbearbeitung für 8 mm ohne Dichtprofil</p>	
				<p>Glasbearbeitung für 8 mm mit Dichtprofil 8857KU0-8-2010</p>	
				<p>Glasbearbeitung für 8 mm mit Dichtprofil 8861KU0-8-2010</p>	
<p>Art.-Nr. 8182ZN5 8182ZN1 8182ZNPVD22</p>	<p>Oberfläche glanzverchromt mattverchromt Edelstahleffekt</p>	<p>Glasdicke 6/8/10 mm</p>	<p>Artikelbezeichnung Duschpendeltürband FLAMEA Glas-Glas 180°</p>	<p>Merkmale je nach verwendeter Dichtung beidseitig 90° öffnend, mit verstellbarer Nulllagenstellung</p>	<p>VE/Stück 1/2 MADE IN GERMANY</p>

ST = Seitenteil

TF = Türflügel

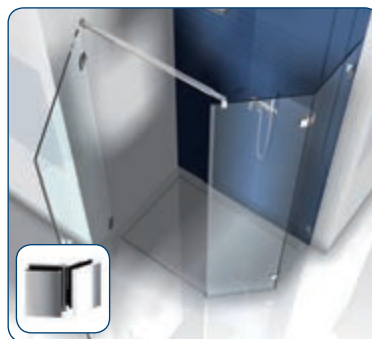
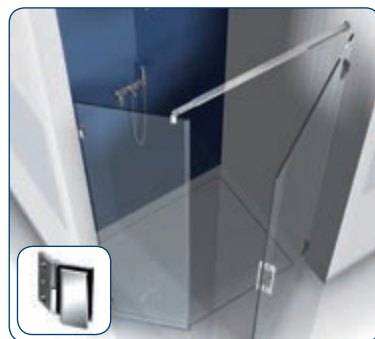

Passende Winkelverbinder für FLAMEA finden Sie ab Seite 122.

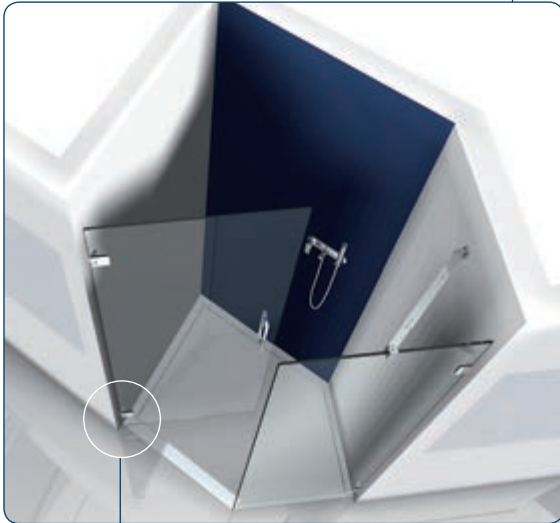

Die Nulllage ist beliebig oft und stufenlos verstellbar. Durch diese Nulllageneinstellung können die Beschläge schneller montiert werden – auch bei Wänden, deren Fluchten nicht zueinander stehen.



### INFO

Bitte beachten Sie die Montagehinweise ab Seite 126.

### Bitte beachten:

- Prüfung der Lastabtragung zur Wand unter Berücksichtigung der kleinen Anschraubplatte
- lotgerechte Ausführung der Montage des Duschpendeltürbandes auf festem Untergrund



## INFO

### Unser Service für Sie!

Auf [www.pauli.de](http://www.pauli.de) finden Sie:

- unseren technischen Katalog FARFALLA.

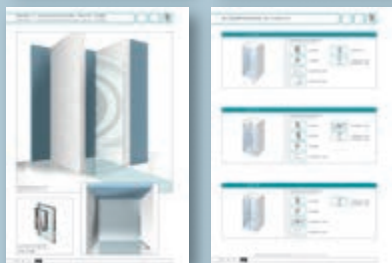

- viele verschiedene Aufmaßblätter für alle Standard-Einbausituationen.

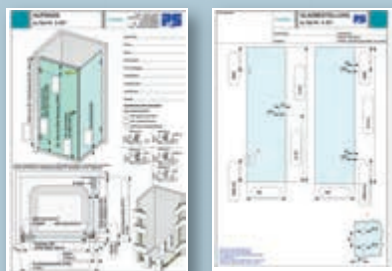

Einen Überblick aller Duschsysteme sowie die Preisermittlung von Beschlagsets finden Sie unter [www.duschenplaner.de](http://www.duschenplaner.de).



In 5 Schritten zur Ihrer online konfigurierten Ganzglasdusche. Weitere Infos finden Sie auf Seite 230.



**MADE  
IN  
GERMANY**





FARFALLA

■ Duschtürband FARFALLA



**FARFALLA -  
vielseitig und  
günstig**

## FARFALLA - Zeitlos: günstig

FARFALLA ist ein Band von zuverlässiger Funktionalität und zeitlosem Erscheinungsbild. Das Anschlagtürband ohne definierte Nulllageneinstellung öffnet sich einseitig nach außen oder innen – in Kombination mit PONTERE lassen sich auch Falanlagen realisieren.

Ein Duschband für den Objekt- und Privatbereich. Höchste Qualität zu einem marktgerechten Preis.

- verdeckte Verschraubung mit Abdeckkappe
  - einseitig nach außen oder innen hin öffnendes Anschlagtürband
  - Montage mit durchgehender Dichtung möglich
  - alle Sets nach DIN EN 14428 geprüft
  - Bandachse außerhalb der Glasflucht positioniert, deshalb ein komplettes Falten der Glaselemente möglich
  - Glasdicke: 6, 8 und 10 mm
  - Tragfähigkeit (2 Bänder): 40 kg
- entspricht einer maximalen Türflügelgröße von 1000 x 2000 mm bei 8 mm Glasdicke



Artikel-Nr.	Oberfläche	Glasdicke	Artikelbezeichnung	Merkmale	VE/Stück
8128ZN5	glanzverchromt	6/8/10 mm	Duschtürband FARFALLA	90° nach außen hin öffnend, Wandbefestigung mit	1/2
8128ZN1	mattverchromt		Glas-Wand 90°	Langlochverstellung und Abdeckplatte, durchgehende	<div style="display: flex; align-items: center;"> <div style="width: 10px; height: 10px; background-color: black; margin-right: 5px;"></div> <span>MADE</span>  <div style="width: 10px; height: 10px; background-color: red; margin-right: 5px;"></div> <span>IN</span>  <div style="width: 10px; height: 10px; background-color: yellow; margin-right: 5px;"></div> <span>GERMANY</span> </div>
8128ZNPVD22	Edelstahleffekt			Dichtung, <b>NEU:</b> verdeckte Verschraubung mit Abdeckkappe	

Artikel-Nr.	Oberfläche	Glasdicke	Artikelbezeichnung	Merkmale	VE/Stück
8120ZN5	glanzverchromt	6/8/10 mm	Duschtürband FARFALLA	90° nach innen hin öffnend, Wandbefestigung mit	1/2
8120ZN1	mattverchromt		Glas-Wand 90°	Langlochverstellung und Abdeckplatte, durchgehende	<div style="display: flex; align-items: center;"> <div style="width: 10px; height: 10px; background-color: black; margin-right: 5px;"></div> <span>MADE</span>  <div style="width: 10px; height: 10px; background-color: red; margin-right: 5px;"></div> <span>IN</span>  <div style="width: 10px; height: 10px; background-color: yellow; margin-right: 5px;"></div> <span>GERMANY</span> </div>
8120ZNPVD22	Edelstahleffekt			Dichtung, <b>NEU:</b> verdeckte Verschraubung mit Abdeckkappe	

Artikel-Nr.	Oberfläche	Glasdicke	Artikelbezeichnung	Merkmale	VE/Stück
8122ZN5	glanzverchromt	6/8/10 mm	Duschtürband FARFALLA	180° nach außen hin öffnend, durchgehende Dichtung,	1/2
8122ZN1	mattverchromt		Glas-Glas 180°	<b>NEU:</b> verdeckte Verschraubung mit Abdeckkappe	<div style="display: flex; align-items: center;"> <div style="width: 10px; height: 10px; background-color: black; margin-right: 5px;"></div> <span>MADE</span>  <div style="width: 10px; height: 10px; background-color: red; margin-right: 5px;"></div> <span>IN</span>  <div style="width: 10px; height: 10px; background-color: yellow; margin-right: 5px;"></div> <span>GERMANY</span> </div>
8122ZNPVD22	Edelstahleffekt				

Artikel-Nr.	Oberfläche	Glasdicke	Artikelbezeichnung	Merkmale	VE/Stück
8124ZN5	glanzverchromt	6/8/10 mm	Duschtürband FARFALLA	180° nach innen hin öffnend, durchgehende Dichtung,	1/2
8124ZN1	mattverchromt		Glas-Glas 180°	<b>NEU:</b> verdeckte Verschraubung mit Abdeckkappe	<div style="display: flex; align-items: center;"> <div style="width: 10px; height: 10px; background-color: black; margin-right: 5px;"></div> <span>MADE</span>  <div style="width: 10px; height: 10px; background-color: red; margin-right: 5px;"></div> <span>IN</span>  <div style="width: 10px; height: 10px; background-color: yellow; margin-right: 5px;"></div> <span>GERMANY</span> </div>
8124ZNPVD22	Edelstahleffekt				

# Duschtürband FARFALLA



Glasbearbeitung für 8 mm

Artikel-Nr.	Oberfläche	Glasdicke	Artikelbezeichnung	Merkmale	VE/Stück
8126ZN5	glanzverchromt	6/8/10 mm	Duschtürband FARFALLA	200° nach außen hin öffnend, durchgehende Dichtung,	1/2
8126ZN1	mattverchromt		Glas-Glas 135°	<b>NEU:</b> verdeckte Verschraubung mit Abdeckkappe	
8126ZNPVD22	Edelstahleffekt				<div style="display: flex; align-items: center;"> <div style="width: 10px; height: 10px; background-color: black; margin-right: 5px;"></div> <div style="font-size: 8px; margin-right: 5px;">MADE</div> </div> <div style="display: flex; align-items: center;"> <div style="width: 10px; height: 10px; background-color: red; margin-right: 5px;"></div> <div style="font-size: 8px; margin-right: 5px;">IN</div> </div> <div style="display: flex; align-items: center;"> <div style="width: 10px; height: 10px; background-color: yellow; margin-right: 5px;"></div> <div style="font-size: 8px; margin-right: 5px;">GERMANY</div> </div>

FARFALLA

Glasbearbeitung für 8 mm

Artikel-Nr.	Oberfläche	Glasdicke	Artikelbezeichnung	Merkmale	VE/Stück
8124ZN5	glanzverchromt	6/8/10 mm	Duschtürband FARFALLA	90° nach innen hin öffnend, durchgehende Dichtung,	1/2
8124ZN1	mattverchromt		Glas-Glas 90°	<b>NEU:</b> verdeckte Verschraubung mit Abdeckkappe	
8124ZNPVD22	Edelstahleffekt				<div style="display: flex; align-items: center;"> <div style="width: 10px; height: 10px; background-color: black; margin-right: 5px;"></div> <div style="font-size: 8px; margin-right: 5px;">MADE</div> </div> <div style="display: flex; align-items: center;"> <div style="width: 10px; height: 10px; background-color: red; margin-right: 5px;"></div> <div style="font-size: 8px; margin-right: 5px;">IN</div> </div> <div style="display: flex; align-items: center;"> <div style="width: 10px; height: 10px; background-color: yellow; margin-right: 5px;"></div> <div style="font-size: 8px; margin-right: 5px;">GERMANY</div> </div>

ST = Seitenteil

TF = Türflügel

W = Wand

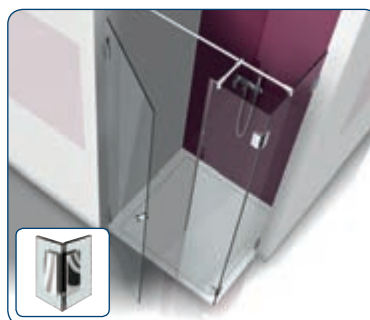

**INFO**

Alle Anschlagtürbänder sind mit Dichtprofilen zu verbauen, um Beschädigungen am Glas zu vermeiden.

Bitte beachten Sie die Montagehinweise ab Seite 126.

Passende Winkelverbinder für FARFALLA finden Sie ab Seite 86.





FARFALLA



- vielseitig einsetzbares Anschlagtürband



INFO

Unser Service für Sie!

Auf [www.pauli.de](http://www.pauli.de) finden Sie:

- unseren technischen Katalog PILLANGO.



Einen Überblick aller Duschsysteme sowie die Preisermittlung von Beschlagsets finden Sie unter [www.duschenplaner.de](http://www.duschenplaner.de).



In 5 Schritten zu Ihrer online konfigurierten Ganzglasschleuse – weitere Infos finden Sie auf Seite 230.



- viele verschiedene Aufmaßblätter für alle Standard-Einbausituationen.

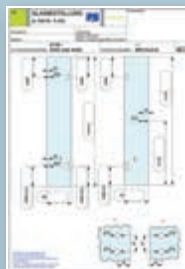

MADE  
IN  
GERMANY



PILLANGO

■ Duschtürband PILLANGO



PILLANGO

**PILLANGO -  
Premiumband neue  
technische Innova-  
tion - RELAUNCH**

## PILLANGO – Zuverlässig: leistungsstark

Das Duschtürband PILLANGO überzeugt durch seine zuverlässige Federtechnik: Mit einer Zwei- oder Vier-Federtechnik im Schließmechanismus lassen sich problemlos schmale und breite Türen realisieren. Die Beschläge verfügen über eine stufenlose Nulllage-einstellung, durchgehende Duschtürdichtungen und eine einfache Glasverarbeitung für die Glasbohrungen.

- Federtechnik – 2-fach für leichte Türen oder 4-fach für mittelschwere und schwere Türen
- auf den letzten Zentimetern selbstschließend
- Nulllage stufenlos verstellbar
- Dichtprofil beschlagseitig im Bandbereich durchlaufend
- einfache Glasbearbeitung, da nur Glasbohrungen nötig
- Glasdicke: 6, 8 und 10 mm
- Tragfähigkeit (2 Bänder): 40 kg  
entspricht einer maximalen Türflügelgröße von 1000 x 2000 mm bei 8 mm Glasdicke

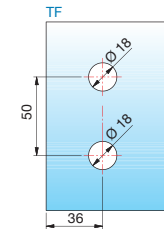
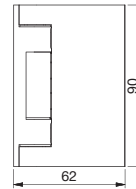
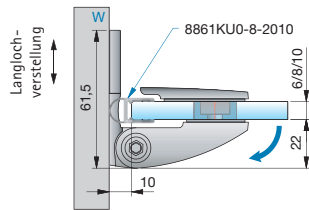

Glasbearbeitung für 8 mm

Art.-Nr.	Federtechnik	Oberfläche	Glasdicke	Artikelbezeichnung	Merkmale	VE/Stück
8481_*	2-fach	siehe	6/8/10 mm	Duschtürband PILLANGO	90° nach außen hin öffnend, Wandbefestigung mit Langlochverstellung und Abdeckplatte, mit verstellbarer Nulllageneinstellung	1/2
8480_*	4-fach	„Art.-Nr.-Endung“				

MADE IN GERMANY

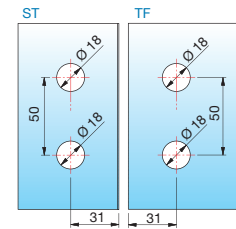
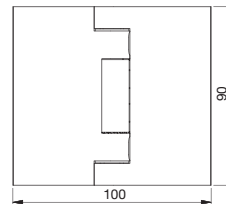
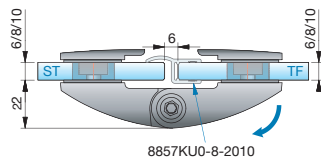

Glasbearbeitung für 8 mm

Art.-Nr.	Federtechnik	Oberfläche	Glasdicke	Artikelbezeichnung	Merkmale	VE/Stück
8483_*	2-fach	siehe	6/8/10 mm	Duschtürband PILLANGO	90° nach außen hin öffnend mit verstellbarer Nulllageneinstellung	1/2
8482_*	4-fach	„Art.-Nr.-Endung“				

MADE IN GERMANY

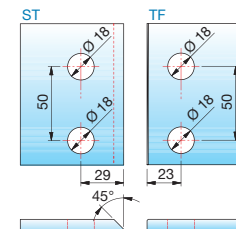
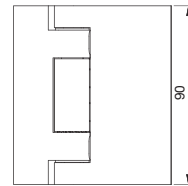
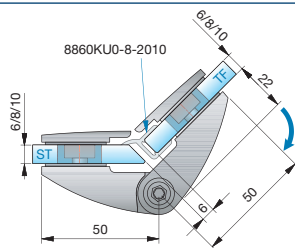

Glasbearbeitung für 8 mm

Art.-Nr.	Federtechnik	Oberfläche	Glasdicke	Artikelbezeichnung	Merkmale	VE/Stück
8487_*	2-fach	siehe	6/8/10 mm	Duschtürband PILLANGO	135° nach außen hin öffnend, mit verstellbarer Nulllageneinstellung	1/2
8486_*	4-fach	„Art.-Nr.-Endung“				

MADE IN GERMANY

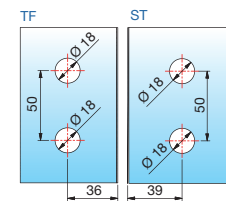
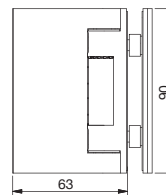
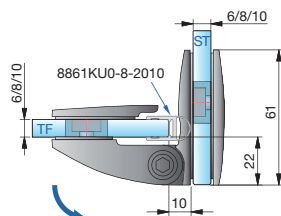

Glasbearbeitung für 8 mm

Art.-Nr.	Federtechnik	Oberfläche	Glasdicke	Artikelbezeichnung	Merkmale	VE/Stück
8485_*	2-fach	siehe	6/8/10 mm	Duschtürband PILLANGO	90° nach außen hin öffnend, mit verstellbarer Nulllageneinstellung	1/2
8484_*	4-fach	„Art.-Nr.-Endung“				

MADE IN GERMANY

ST = Seitenteil

TF = Türflügel

W = Wand

\*Art.-Nr.-Endung: ZN5 glanzverchromt; ZN1 mattverchromt; ZNPVD22 Edelstahlbleffekt



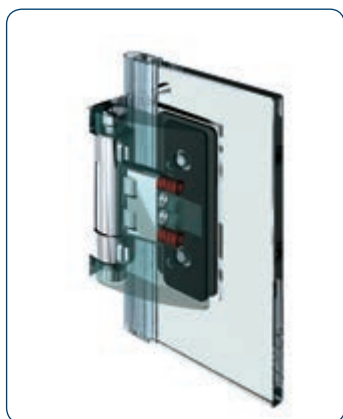

- die Mehrfedertechnik dient der konstanten Kraftverteilung, gibt Stabilität und eine lange Lebensdauer.
- je nach Türflügelgröße können die Duschtürbänder mit 2- oder 4-Federtechnik ausgestattet werden - siehe Belastungswerte Tabelle rechts.

PILLANGO



- Nulllage stufenlos verstellbar



### INFO

Alle Anschlagtürbänder sind mit Dichtprofilen zu verbauen, um Beschädigungen am Glas zu vermeiden.

Bitte beachten Sie die Montagehinweise ab Seite 126.

Passende Winkelverbinder für PILLANGO finden Sie ab Seite 86.



## Empfohlene Glasgewichte für Türen mit PILLANGO

Die Federtechnik des Duschtürbandes PILLANGO erlaubt es Ihnen, bei der Bestellung selbst zu bestimmen, wie stark die Schließkraft Ihrer Tür sein soll. In der folgenden Tabelle finden Sie die Empfehlungen von Pauli + Sohn über die optimale Schließkraft der Bänder, bezogen auf die Türgröße. Bitte geben Sie diese bei Ihrer Bestellung immer mit an.

		Türbreite												
		450 mm	500 mm	550 mm	600 mm	650 mm	700 mm	750 mm	800 mm	850 mm	900 mm	950 mm	1000 mm	
Türhöhe	6 mm	1600 mm	10,8 kg	12,0 kg	13,2 kg	14,4 kg	15,6 kg	16,8 kg	18,0 kg	19,2 kg	20,4 kg	21,6 kg	22,8 kg	24,0 kg
		1700 mm	11,5 kg	12,8 kg	14,0 kg	15,3 kg	16,6 kg	17,9 kg	19,1 kg	20,4 kg	21,7 kg	23,0 kg	24,2 kg	25,5 kg
		1800 mm	12,2 kg	13,5 kg	14,9 kg	16,2 kg	17,6 kg	18,9 kg	20,3 kg	21,6 kg	23,0 kg	24,3 kg	25,7 kg	27,0 kg
		1900 mm	12,8 kg	14,3 kg	15,7 kg	17,1 kg	18,5 kg	20,0 kg	21,4 kg	22,8 kg	24,2 kg	25,7 kg	27,1 kg	28,5 kg
		2000 mm	13,5 kg	15,0 kg	16,5 kg	18,0 kg	19,5 kg	21,0 kg	22,5 kg	24,0 kg	25,5 kg	27,0 kg	28,5 kg	30,0 kg
		2100 mm	14,2 kg	15,8 kg	17,3 kg	18,9 kg	20,5 kg	22,1 kg	23,6 kg	25,2 kg	26,8 kg	28,4 kg	29,9 kg	31,5 kg
	8 mm	1600 mm	14,4 kg	16,0 kg	17,6 kg	19,2 kg	20,8 kg	22,4 kg	24,0 kg	25,6 kg	27,2 kg	28,8 kg	30,4 kg	32,0 kg
		1700 mm	15,3 kg	17,0 kg	18,7 kg	20,4 kg	22,1 kg	23,8 kg	25,5 kg	27,2 kg	28,9 kg	30,6 kg	32,3 kg	34,0 kg
		1800 mm	16,2 kg	18,0 kg	19,8 kg	21,6 kg	23,4 kg	25,2 kg	27,0 kg	28,8 kg	30,6 kg	32,4 kg	34,2 kg	36,0 kg
		1900 mm	17,1 kg	19,0 kg	20,9 kg	22,8 kg	24,7 kg	26,6 kg	28,5 kg	30,4 kg	32,3 kg	34,2 kg	36,1 kg	38,0 kg
		2000 mm	18,0 kg	20,0 kg	22,0 kg	24,0 kg	26,0 kg	28,0 kg	30,0 kg	32,0 kg	34,0 kg	36,0 kg	38,0 kg	40,0 kg
		2100 mm	18,9 kg	21,0 kg	23,1 kg	25,2 kg	27,3 kg	29,4 kg	31,5 kg	33,6 kg	35,7 kg	37,8 kg	39,9 kg	42,0 kg
	10 mm	1600 mm	18,0 kg	20,0 kg	22,0 kg	24,0 kg	26,0 kg	28,0 kg	30,0 kg	32,0 kg	34,0 kg	36,0 kg	38,0 kg	40,0 kg
		1700 mm	19,1 kg	21,3 kg	23,4 kg	25,5 kg	27,6 kg	29,8 kg	31,9 kg	34,0 kg	36,1 kg	38,3 kg	40,4 kg	42,5 kg
		1800 mm	20,3 kg	22,5 kg	24,8 kg	27,0 kg	29,3 kg	31,5 kg	33,8 kg	36,0 kg	38,3 kg	40,5 kg	42,8 kg	45,0 kg
		1900 mm	21,4 kg	23,8 kg	26,1 kg	28,5 kg	30,9 kg	33,3 kg	35,6 kg	38,0 kg	40,4 kg	42,8 kg	45,1 kg	47,5 kg
		2000 mm	22,5 kg	25,0 kg	27,5 kg	30,0 kg	32,5 kg	35,0 kg	37,5 kg	40,0 kg	42,5 kg	45,0 kg	47,5 kg	50,0 kg
		2100 mm	23,6 kg	26,3 kg	28,9 kg	31,5 kg	34,1 kg	36,8 kg	39,4 kg	42,0 kg	44,6 kg	47,3 kg	49,9 kg	52,5 kg

- Beschläge mit 2 Federn für leichte Türen (8481ZN / 8483ZN / 8485ZN / 8487ZN)
- Beschläge mit 4 Federn für mittelschwere und schwere Türen (8480ZN / 8482ZN / 8484ZN / 8486ZN)
- Türen zu schwer



INFO

Unser Service für Sie!

Auf [www.pauli.de](http://www.pauli.de) finden Sie:

- unseren technischen Katalog PAPILLON.



- viele verschiedene Aufmaßblätter für alle Standard-Einbausituationen.

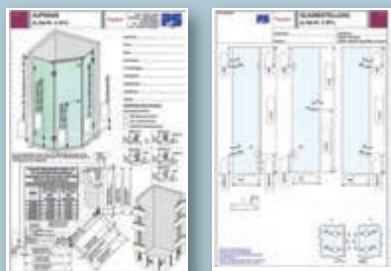

Einen Überblick aller Duschsysteme sowie die Preisermittlung von Beschlagsets finden Sie unter [www.duschenplaner.de](http://www.duschenplaner.de).



In 5 Schritten zu Ihrer online konfigurierten Ganzglasdusche – weitere Infos finden Sie auf Seite 230.







■ Duschtürband PAPILLON



## PAPILLON – Einfach: anziehend

Ausdrucksstarke Eleganz und innovative Magnet-technologie: PAPILLON ist der State of the Art von Pauli + Sohn. Das einseitig nach außen öffnende Anschlagtürband überzeugt durch seine innovative Schließtechnik. Die wartungsfreie Magnet-technologie schließt das Band aus jeder Position.

- verdeckte Verschraubung mit Abdeckkappe
- einseitig nach außen hin öffnendes Anschlagtürband
- besonders geeignet für Anwendungen, bei denen Duschtür und Badtür aneinanderstoßen können
- Montage mit durchgehender Dichtung möglich
- mit selbstschließender Mechanik ohne dem üblichen Federmechanismus (auch ohne Magnetschließung möglich)
- alle Sets nach DIN EN 14428 geprüft
- Glasdicke: 6, 8 und 10 mm
- Tragfähigkeit (2 Bänder): 40 kg  
entspricht einer maximalen Türflügelgröße von 1000 x 2000 mm bei 8 mm Glasdicke

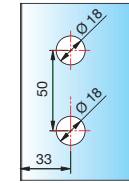
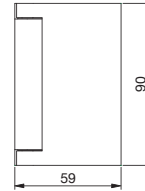
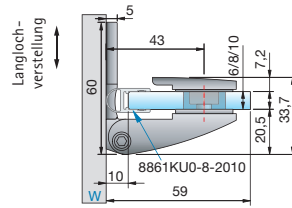

Glasbearbeitung für 8 mm

Art.-Nr.	Schließfunktion	Oberfläche	Glasdicke	Artikelbezeichnung	Merkmale	VE/Stück
8100_*	selbstschließend durch Magnettechnik	siehe „Art.-Nr.-Endung“	6/8/10 mm	Duschtürband PAPILLON	90° nach außen hin öffnend, durchgehende Dichtung, mit Langlochverstellung und Abdeckplatte	1/2
8101_*	ohne selbstschließende Magnettechnik	„Art.-Nr.-Endung“		Glas-Wand 90°	<b>NEU:</b> verdeckte Verschraubung mit Abdeckkappe	

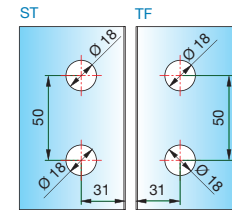
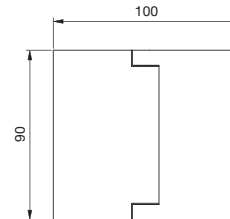
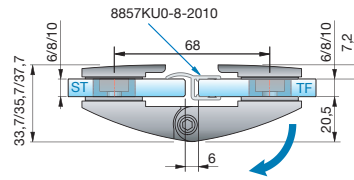

Glasbearbeitung für 8 mm

Art.-Nr.	Schließfunktion	Oberfläche	Glasdicke	Artikelbezeichnung	Merkmale	VE/Stück
8102_*	selbstschließend durch Magnettechnik	siehe „Art.-Nr.-Endung“	6/8/10 mm	Duschtürband PAPILLON	90° nach außen hin öffnend, durchgehende Dichtung	1/2
8103_*	ohne selbstschließende Magnettechnik	„Art.-Nr.-Endung“		Glas-Glas 180°	<b>NEU:</b> verdeckte Verschraubung mit Abdeckkappe	

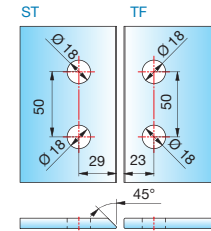
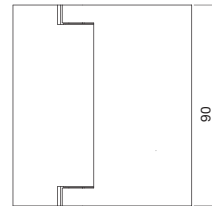
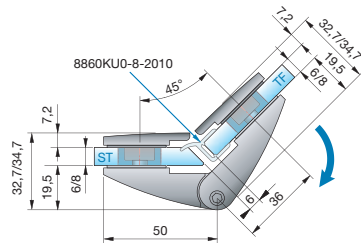
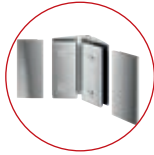

Glasbearbeitung für 8 mm

Art.-Nr.	Schließfunktion	Oberfläche	Glasdicke	Artikelbezeichnung	Merkmale	VE/Stück
8104_*	selbstschließend durch Magnettechnik	siehe „Art.-Nr.-Endung“	6/8 mm	Duschtürband PAPILLON	90° nach außen hin öffnend, durchgehende Dichtung	1/2
8105_*	ohne selbstschließende Magnettechnik	„Art.-Nr.-Endung“		Glas-Glas 135°	<b>NEU:</b> verdeckte Verschraubung mit Abdeckkappe	

ST = Seitenteil

TF = Türflügel

W = Wand

\*Art.-Nr.-Endung: ZN5 glanzverchromt; ZN1 mattverchromt; ZNPD22 Edelstahlbleffekt

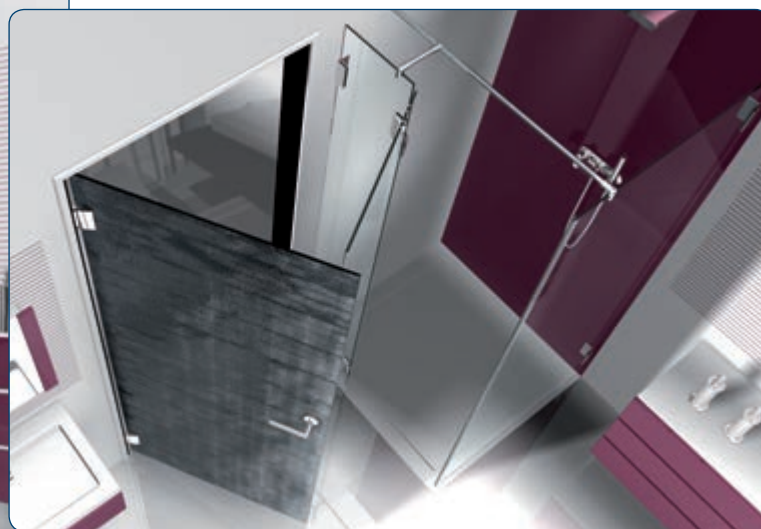

PAPILLON

- PAPILLON mit Magnet ist besonders geeignet für Anwendungen, bei denen die Türen aneinanderstoßen können. Durch die Magnettechnik schließt sich die Tür selbstständig.



- mit selbstschließender Mechanik ohne den üblichen Federmechanismus und daher ohne mechanische Reibung.

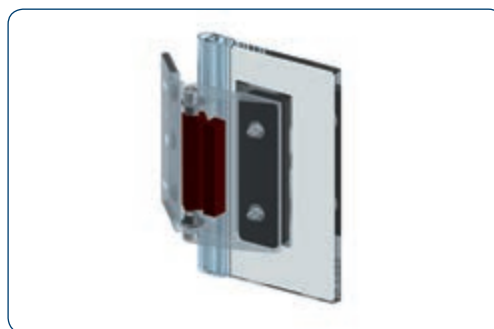

- PAPILLON-Beschläge auch ohne Magnetschließung möglich - Magnet wird durch einen Blindstopfen ersetzt

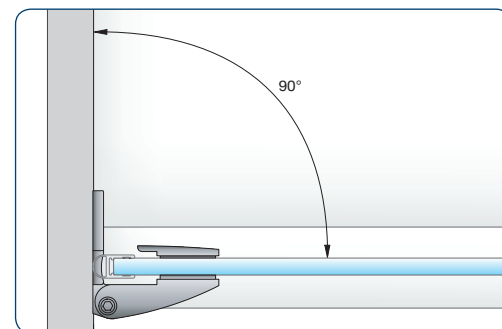

- der Einbauwinkel von 90° (bei 8100ZN) darf nicht unterschritten werden.

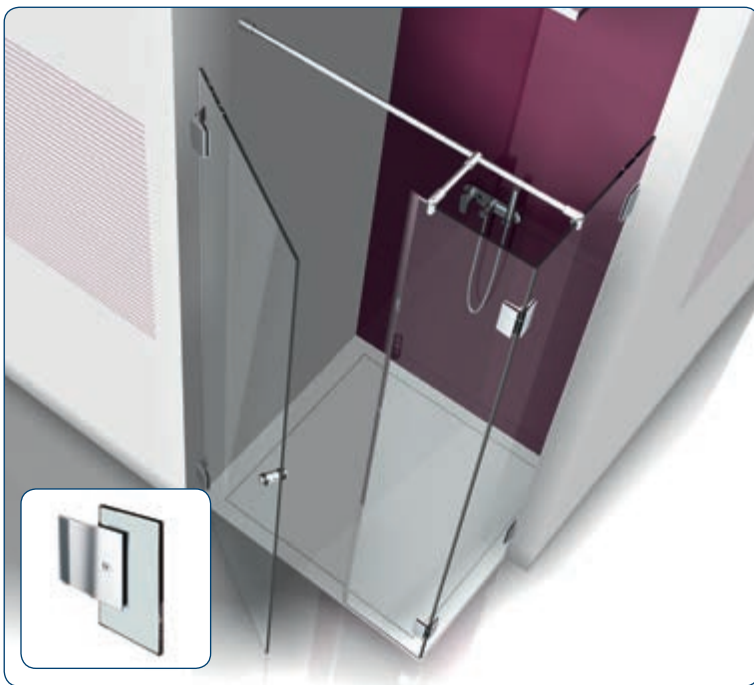
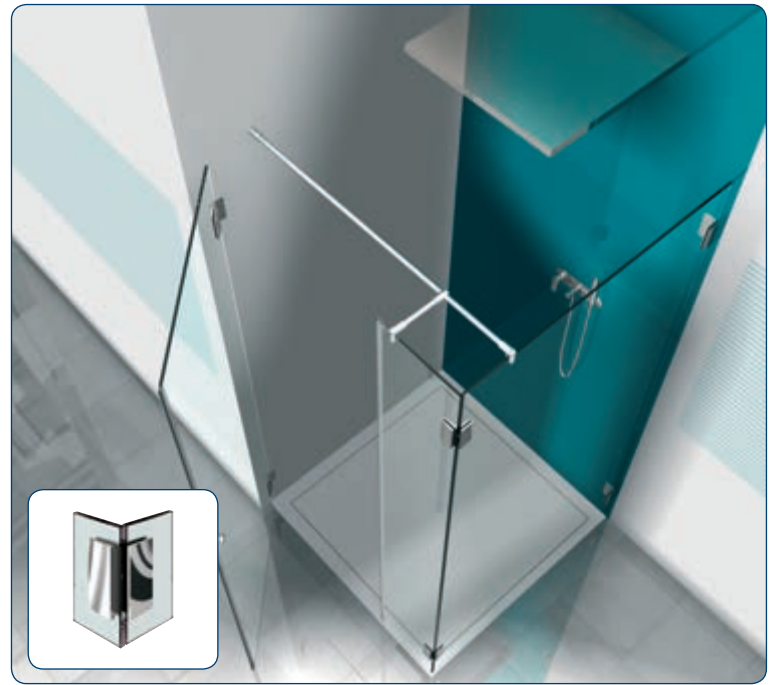
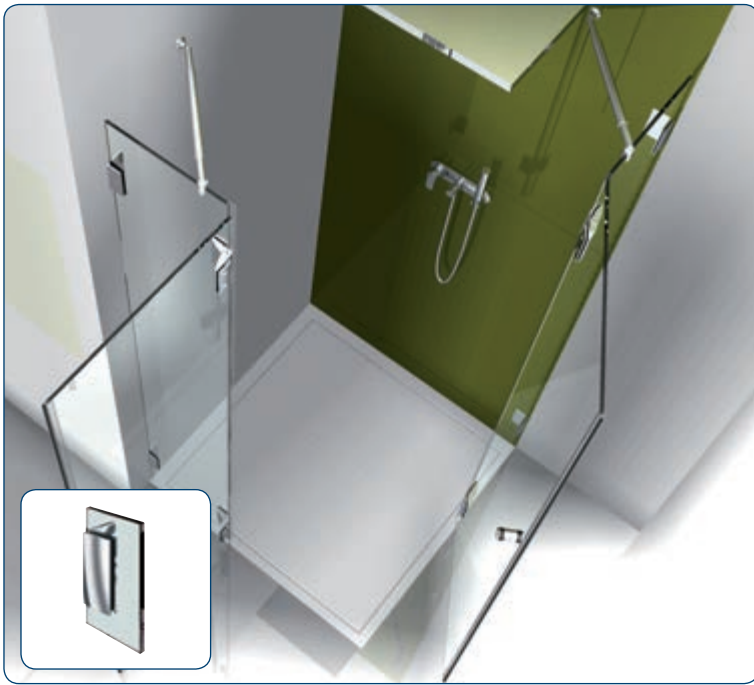

## INFO

Alle Anschlagtürbänder sind mit Dichtprofilen zu verbauen, um Beschädigungen am Glas zu vermeiden.

Bitte beachten Sie die Montagehinweise ab Seite 126.

Passende Winkelverbinder für PAPILLON finden Sie ab Seite 86.

# Winkelverbinder für FARFALLA, PILLANGO und PAPILLON

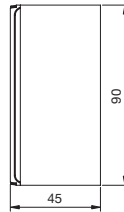
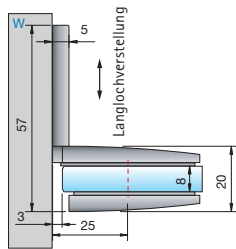

Bohrung  $\varnothing$  20 mm oder Randausschnitt R35

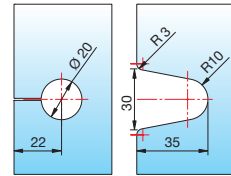

Glasbearbeitung für 6/8/10 mm

Art.-Nr.	Oberfläche	Glasdicke	Artikelbezeichnung	Merkmale	VE/Stück
8106ZN5	glanzverchromt	6/8/10 mm	Winkelverbinder, Glas-Wand 90°	Wandbefestigung mit Langlochverstellung, mit Abdeckplatte, starr	1/2
8106ZN1	mattverchromt				
8106ZNPVD22	Edelstahleffekt				

MADE IN GERMANY

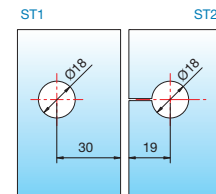
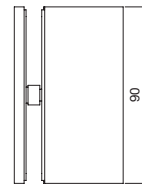
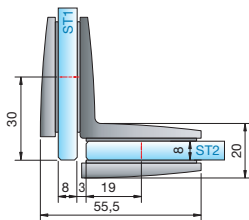

Glasbearbeitung für 8 mm

Art.-Nr.	Oberfläche	Glasdicke	Artikelbezeichnung	Merkmale	VE/Stück
8108ZN5	glanzverchromt	6/8/10 mm	Winkelverbinder, Glas-Glas 90°	-	1/2
8108ZN1	mattverchromt				
8108ZNPVD22	Edelstahleffekt				

MADE IN GERMANY

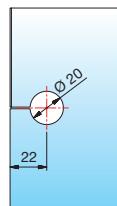
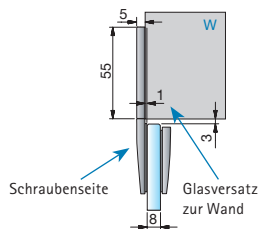

Glasbearbeitung für 6/8/10 mm

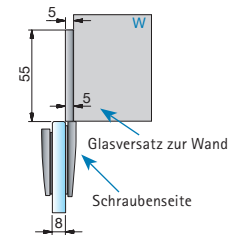
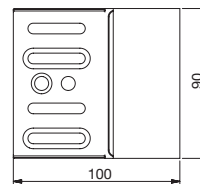

Glasbearbeitung für 6/8/10 mm

Art.-Nr.	Oberfläche	Glasdicke	Artikelbezeichnung	Merkmale	VE/Stück
8110ZN5	glanzverchromt	6/8/10 mm	Längsverbinder, Glas-Wand 180°	Wandbefestigung mit Langlochverstellung mit Abdeckplatte, Schraubenseite rechts und links verwendbar	1/2
8110ZN1	mattverchromt				
8110ZNPVD22	Edelstahleffekt				

MADE IN GERMANY

ST = Seitenteil

TF = Türflügel

W = Wand

# Winkelverbinder für FARFALLA, PILLANGO und PAPHILLON



Langloch-  
verstellung

Bohrung Ø 20 mm oder Randausschnitt R35

Glasbearbeitung für 6/8/10 mm

Artikel-Nr.	Oberfläche	Glasdicke	Artikelbezeichnung	Merkmale	VE/Stück
8107ZN5	glanzverchromt	6/8/10 mm	Winkelverbinder	Wandbefestigung mit Langlochverstellung, starr	1/2
8107ZN1	mattverchromt		Glas-Wand 90°	<b>NEU:</b> verdeckte Verschraubung mit Abdeckkappe	
8107ZNPVD22	Edelstahleffekt				

MADE  
 IN  
 GERMANY

ST1

ST2

ST1

ST2

Glasbearbeitung für 8 mm

Artikel-Nr.	Oberfläche	Glasdicke	Artikelbezeichnung	Merkmale	VE/Stück
8109ZN5	glanzverchromt	6/8/10 mm	Winkelverbinder	<b>NEU:</b> verdeckte Verschraubung mit Abdeckkappe	1/2
8109ZN1	mattverchromt		Glas-Glas 90°		
8109ZNPVD22	Edelstahleffekt				

MADE  
 IN  
 GERMANY

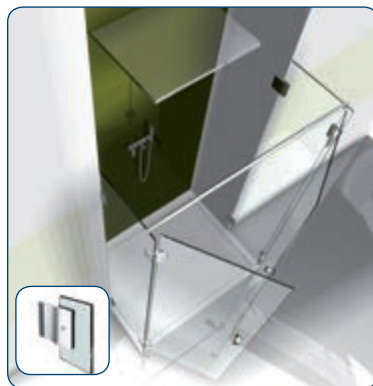
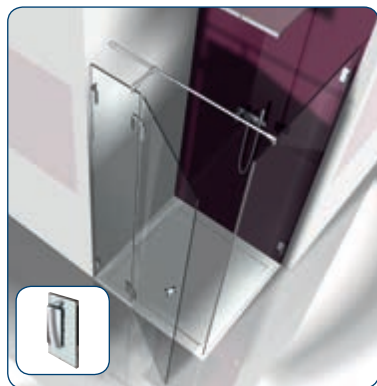

FARFALLA

PAPHILLON



## INFO

### Unser Service für Sie!

Auf [www.pauli.de](http://www.pauli.de) finden Sie:

- unseren technischen Katalog FLINTER.



- viele verschiedene Aufmaßblätter für alle Standard-Einbausituationen.

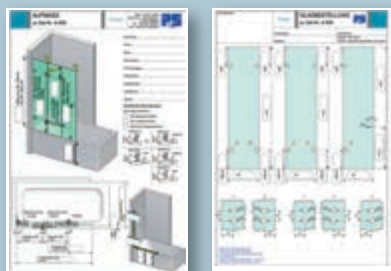

Einen Überblick aller Duschsysteme sowie die Preisermittlung von Beschlagsets finden Sie unter [www.duschenplaner.de](http://www.duschenplaner.de).



In 5 Schritten zu Ihrer online konfigurierten Ganzglasschleuse – weitere Infos finden Sie auf Seite 230.



MADE  
 IN  
 GERMANY





FLINTER

■ Duschtürband FLINTER



**FLINTER –  
Spezialist für  
Faltanlagen**

FLINTER

## FLINTER – Großartig: klein

FLINTER entfaltet seine ganze Kraft vor allem in Badewannen- und Falanlagen. Die Federtechnik sorgt für eine feste Einrastfunktion des Türflügels. Je nach Größe und Gewicht des Türflügels und der Art des Türanschlags haben Sie die Wahl zwischen 0 und 3 Federn. Für Falanlagen empfehlen die Experten von Pauli + Sohn die Kombination mit FLAMEA<sup>+</sup> als Wandbeschlag. Damit lässt sich der Türflügel zum Reinigen optimal nach außen öffnen. Fehlbedienung ausgeschlossen!

- verdeckte Verschraubung mit Abdeckkappe
- auf den letzten Zentimetern selbstschließend
- Dichtprofil beschlagseitig im Bandbereich durchlaufend
- Nulllagenstellung (feste Einrastfunktion bei 0°)
- sehr flache Gegenplatten
- Langlochverstellung in der Wandbefestigung
- Glasdicke: 6, 8 und 10 mm
- Tragfähigkeit (2 Bänder): 36 kg  
entspricht einer maximalen Türflügelgröße von 900 x 2000 mm bei 8 mm Glasdicke



Glasbearbeitung für 8 mm

Art.-Nr.	Oberfläche	Federntechnik	Glasdicke	Artikelbezeichnung	Merkmale	VE/Stück
8150_*	siehe	mit 3 Federn	6/8/10 mm	Duschtürband FLINTER	einseitig 90° nach innen hin öffnend, mit einseitiger Lasche <b>NEU:</b> verdeckte Verschraubung mit Abdeckkappe	1/2
8150_*-2F	„Art.-Nr.-Endung“	mit 2 Federn				
8150_*-1F		mit 1 Feder				
8150_*-0F		ohne Federn				

■ MADE IN GERMANY

Glasbearbeitung für 8 mm

Art.-Nr.	Oberfläche	Federntechnik	Glasdicke	Artikelbezeichnung	Merkmale	VE/Stück
8152_*	siehe	mit 3 Federn	6/8/10 mm	Duschtürband FLINTER	einseitig 90° nach außen hin öffnend, mit einseitiger Lasche <b>NEU:</b> verdeckte Verschraubung mit Abdeckkappe	1/2
8152_*-2F	„Art.-Nr.-Endung“	mit 2 Federn				
8152_*-1F		mit 1 Feder				
8152_*-0F		ohne Federn				

■ MADE IN GERMANY

Glasbearbeitung für 8 mm

Art.-Nr.	Oberfläche	Federntechnik	Glasdicke	Artikelbezeichnung	Merkmale	VE/Stück
8154_*	siehe	mit 3 Federn	6/8/10 mm	Duschtürband FLINTER	einseitig 90° nach außen hin öffnend, mit beidseitiger Lasche <b>NEU:</b> verdeckte Verschraubung mit Abdeckkappe	1/2
8154_*-2F	„Art.-Nr.-Endung“	mit 2 Federn				
8154_*-1F		mit 1 Feder				
8154_*-0F		ohne Federn				

■ MADE IN GERMANY

Glasbearbeitung für 8 mm

Art.-Nr.	Oberfläche	Federntechnik	Glasdicke	Artikelbezeichnung	Merkmale	VE/Stück
8158_*	siehe	mit 3 Federn	6/8/10 mm	Duschtürband FLINTER	einseitig 155° nach außen hin öffnend, <b>NEU:</b> verdeckte Verschraubung mit Abdeckkappe (Schrauben an der Seitenteilbefestigung sichtbar)	1/2
8158_*-2F	„Art.-Nr.-Endung“	mit 2 Federn				
8158_*-1F		mit 1 Feder				
8158_*-0F		ohne Federn				

■ MADE IN GERMANY

ST = Seitenteil

TF = Türflügel

W = Wand

\*Art.-Nr.-Endung: ZN5 glanzverchromt; ZN1 mattverchromt; ZNPVD22 Edelstahlblek

# Duschtürband - FLINTER



Glasbearbeitung für 8 mm

Art.-Nr.	Oberfläche	Federntechnik	Glasdicke	Artikelbezeichnung	Merkmale	VE/Stück
8160_*	siehe	mit 3 Federn	6/8/10 mm	Duschtürband FLINTER	einseitig 180° nach innen hin öffnend, <b>NEU:</b> verdeckte Verschraubung mit Abdeckkappe	1/2
8160_*-2F	„Art.-Nr.-	mit 2 Federn		Glas-Glas 180°		
8160_*-1F	Endung“	mit 1 Feder				
8160_*-0F		ohne Federn				

■ MADE  
■ IN  
■ GERMANY

Glasbearbeitung für 8 mm

Art.-Nr.	Oberfläche	Federntechnik	Glasdicke	Artikelbezeichnung	Merkmale	VE/Stück
8162_*	siehe	mit 3 Federn	6/8/10 mm	Duschtürband FLINTER	einseitig 180° nach außen hin öffnend, <b>NEU:</b> verdeckte Verschraubung mit Abdeckkappe	1/2
8162_*-2F	„Art.-Nr.-	mit 2 Federn		Glas-Glas 180°		
8162_*-1F	Endung“	mit 1 Feder				
8162_*-0F		ohne Federn				

■ MADE  
■ IN  
■ GERMANY

Glasbearbeitung für 8 mm

Art.-Nr.	Oberfläche	Federntechnik	Glasdicke	Artikelbezeichnung	Merkmale	VE/Stück
8164_*	siehe	mit 3 Federn	6/8/10 mm	Duschtürband FLINTER	einseitig 225° nach außen hin öffnend, <b>NEU:</b> verdeckte Verschraubung mit Abdeckkappe	1/2
8164_*-2F	„Art.-Nr.-	mit 2 Federn		Glas-Glas 135°		
8164_*-1F	Endung“	mit 1 Feder				
8164_*-0F		ohne Federn				

■ MADE  
■ IN  
■ GERMANY

ST = Seitenteil

TF = Türflügel

W = Wand

\*Art.-Nr.-Endung: ZN5 glanzverchromt; ZN1 mattverchromt; ZNPVD22 Edelstahl effekt

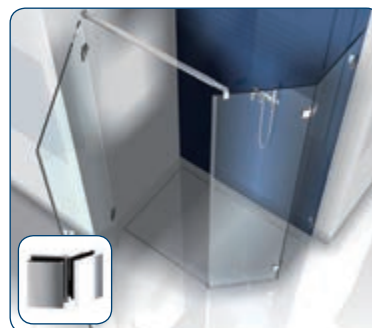

Passende Winkelverbinder für FLINTER finden Sie ab Seite 122.

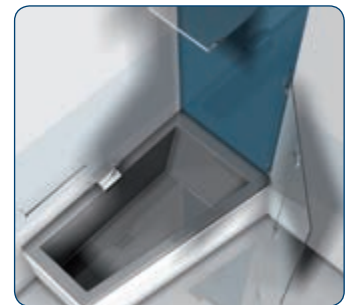

Anwendung mit FLINTER (8162ZN) und dem Pendeltürband FLAMEA oder FLAMEA+:

- Damit können Fehlbedienungen nach außen hin vermieden werden.
- Die Reinigung der Türflügel kann außerhalb der Dusche ausgeführt werden.

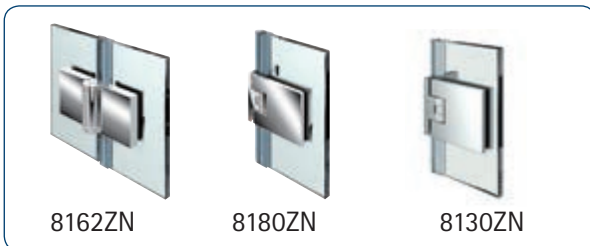

- Bei der Anwendung als faltwand mit den Beschlägen „Glas-Glas 180° nach außen hin öffnend“ (8162ZN) und „Glas-Wand 90° nach innen hin öffnend“ (8150ZN) richten sich diese in der Nähe der Nulllage selbsttätig aus.
- Das maximale Glasmaß von 1200 x 1500 mm sollte wegen der Lastabtragung nicht überschritten werden.

### INFO

Alle Anschlagtürbänder sind mit Dichtprofilen zu verbauen, um Beschädigungen am Glas zu vermeiden.

Bitte beachten Sie die Montagehinweise ab Seite 126.



INFO

Unser Service für Sie!

Auf [www.pauli.de](http://www.pauli.de) finden Sie:

- unseren technischen Katalog NIVELLO.



Einen Überblick aller Duschsysteme sowie die Preisermittlung von Beschlagsets finden Sie unter [www.duschenplaner.de](http://www.duschenplaner.de).



In 5 Schritten zu Ihrer online konfigurierten Ganzglasschusche – weitere Infos finden Sie auf Seite 230.



- viele verschiedene Aufmaßblätter für alle Standard-Einbausituationen.



■ MADE  
■ IN  
■ GERMANY

NIVELLO<sup>+</sup>

NIVELLO





NIVELLO<sup>+</sup>

NIVELLO

■ ■ Duschtürband Hebe-Senk NIVELLO



**NIVELLO-SERIE**  
**Barrierefreier**  
**Alleskönner**

NIVELLO<sup>+</sup>

NIVELLO

## NIVELLO<sup>+</sup> UND NIVELLO – Perfekt: transparent

Die Serie NIVELLO wurde für ein barrierefreies Duscherlebnis entwickelt. Das Duschtürband hebt die Tür im Öffnungsvorgang leicht an und ist im Senkvorgang selbstschließend. Darüber hinaus ist NIVELLO vielfältig einsetzbar – flächenbündig oder mit Gegenplatte: Design und Funktion stehen bei NIVELLO im Vordergrund.

- Tragfähigkeit (2 Bänder): 36 kg  
entsprechen einer maximalen Türflügelgröße von 900 x 2000 mm bei einer Glasdicke von 8 mm
- maximale Scheibengröße bei Badewannenlösungen: 1200 x 1500 mm
- Montage mit durchgehender Dichtung im Bandbereich



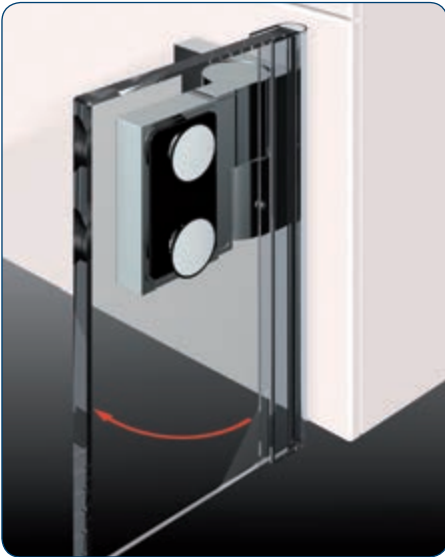

flächenbündig



mit Gegenplatte

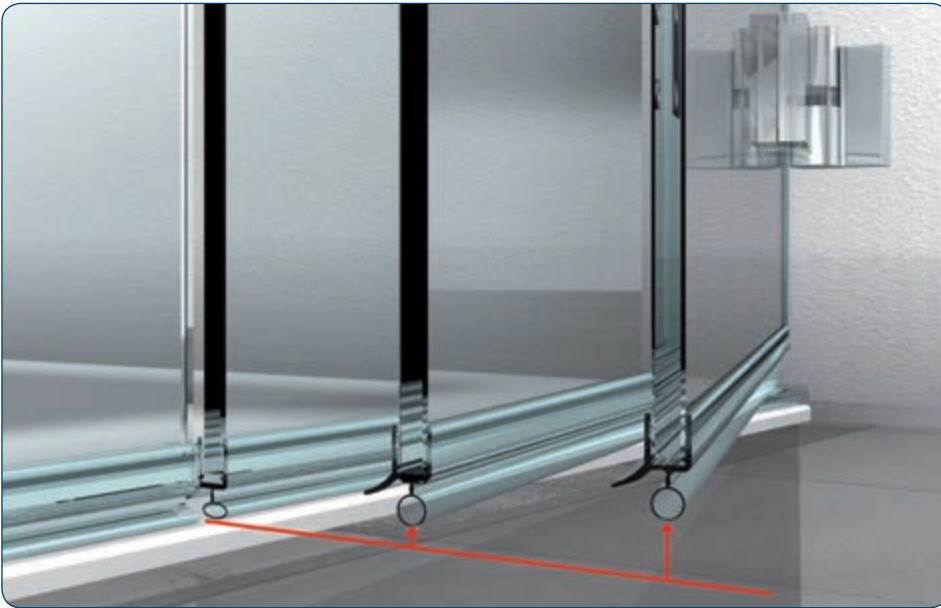

- Hebe-Senk-Funktion - Hub ca. 6 mm, nach ca. 54°
- im Senkvorgang selbstschließend
- erhöhte Dichtigkeit im abgesenkten Zustand durch höheren Anpressdruck der Dichtungen
- Wandbefestigung wahlweise innen oder außen
- keine sichtbare Verschraubung



**NIVELLO+**  
innen  
flächenbündig

NIVELLO+

## NIVELLO+ – flächenbündig

NIVELLO+ flächenbündig ist Komfort von A wie Anwender bis V wie Verarbeiter: Das innen flächenbündige Duschtürband mit Hebe-Senk-Mechanismus lässt sich sehr gut und einfach reinigen. Die flächenbündigen Punkthalter bieten Ihnen als Verarbeiter einen komfortablen Verstellbereich von +/- 2 mm.

- Die Verschraubung erfolgt durch den Beschlagskorpus in eine massive Senkbuchse – dadurch entsteht eine besonders gute Flächenbündigkeit
- Unabhängig voneinander in jeder Richtung verstellbar (+/- 2 mm)
- Flächenbündige Glasbefestigung für eine einfache Reinigung
- Stufenlos einstellbare Nulllage
- Wandbefestigung mit Langlochverstellung
- keine sichtbare Verschraubung





## Anschlagtürband NIVELLO<sup>+</sup> - flächenbündig

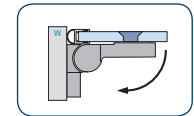
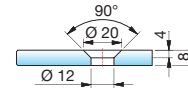
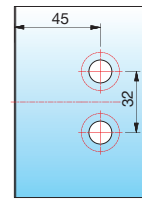
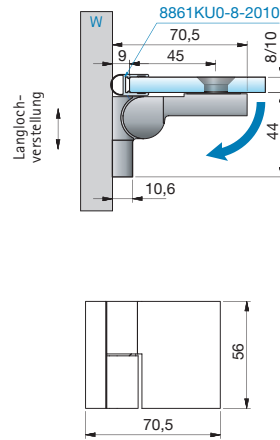

links montiert,  
90° nach außen hin öffnend,  
Lasche außen

Alle gezeigten  
Maße/Dichtprofile  
gelten für 8 mm Glas.

Art.-Nr.	Oberfläche	Glasdicke	Artikelbezeichnung	Merkmale	VE/Stück
8360ZN5-L	glanzverchromt	8/10 mm	Anschlagtürband NIVELLO <sup>+</sup>	Glasbefestigung flächenbündig, Wandbefestigung außen mit Langlochverstellung, verdeckte Verschraubung mit Abdeckkappe, Punkthalter unabhängig voneinander $\pm 2$ mm in jede Richtung	1/2
8360ZN1-L	mattverchromt		mit Hebe-Senk-Funktion		
8360ZNPVD22-L	Edelstahleffekt		Glas-Wand 90°		

MADE  
IN  
GERMANY

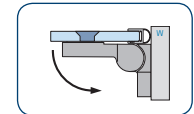
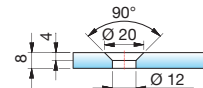
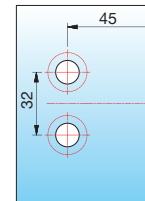
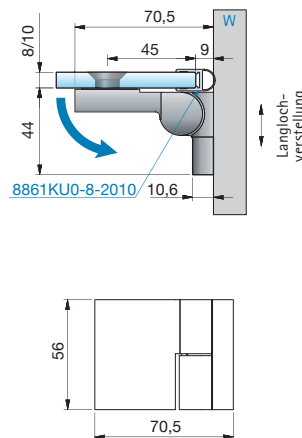

rechts montiert,  
90° nach außen hin öffnend,  
Lasche außen

Alle gezeigten  
Maße/Dichtprofile  
gelten für 8 mm Glas.

Art.-Nr.	Oberfläche	Glasdicke	Artikelbezeichnung	Merkmale	VE/Stück
8360ZN5-R	glanzverchromt	8/10 mm	Anschlagtürband NIVELLO <sup>+</sup>	Glasbefestigung flächenbündig, Wandbefestigung außen mit Langlochverstellung, verdeckte Verschraubung mit Abdeckkappe, Punkthalter unabhängig voneinander $\pm 2$ mm in jede Richtung	1/2
8360ZN1-R	mattverchromt		mit Hebe-Senk-Funktion		
8360ZNPVD22-R	Edelstahleffekt		Glas-Wand 90°		

MADE  
IN  
GERMANY

# Anschlagtürband NIVELLO+ - flächenbündig

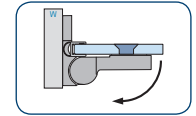
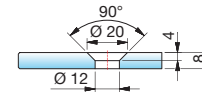
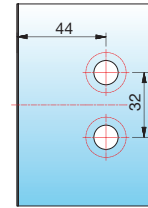
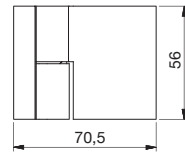
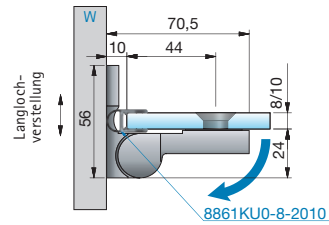

links montiert,  
90° nach außen hin öffnend,  
Lasche innen

Alle gezeigten  
Maße/Dichtprofile  
gelten für 8 mm Glas.

Art.-Nr.	Oberfläche	Glasdicke	Artikelbezeichnung	Merkmale	VE/Stück
8368ZN5-L	glanzverchromt	8/10 mm	Anschlagtürband NIVELLO+ mit Hebe-Senk-Funktion	Glasbefestigung flächenbündig, Wandbefestigung innen mit Langlochverstellung, verdeckte Verschraubung mit Abdeckkappe, Punkthalter unabhängig voneinander ± 2 mm in jede Richtung verstellbar, Nulllage einstellbar	1/2
8368ZN1-L	mattverchromt				
8368ZNPVD22-L	Edelstahleffekt				

MADE  
IN  
GERMANY

NIVELLO+

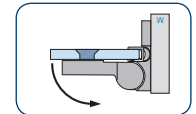
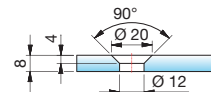
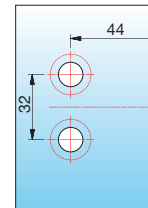
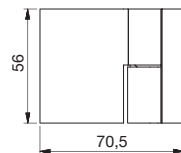
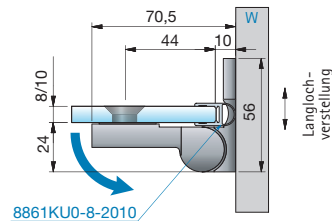

rechts montiert,  
90° nach außen hin öffnend,  
Lasche innen

Alle gezeigten  
Maße/Dichtprofile  
gelten für 8 mm Glas.

Art.-Nr.	Oberfläche	Glasdicke	Artikelbezeichnung	Merkmale	VE/Stück
8368ZN5-R	glanzverchromt	8/10 mm	Anschlagtürband NIVELLO+ mit Hebe-Senk-Funktion	Glasbefestigung flächenbündig, Wandbefestigung innen mit Langlochverstellung, verdeckte Verschraubung mit Abdeckkappe, Punkthalter unabhängig voneinander ± 2 mm in jede Richtung verstellbar, Nulllage einstellbar	1/2
8368ZN1-R	mattverchromt				
8368ZNPVD22-R	Edelstahleffekt				

MADE  
IN  
GERMANY

ST = Seitenteil

TF = Türflügel

W = Wand



## Anschlagtürband NIVELLO+ - flächenbündig

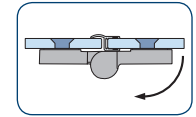
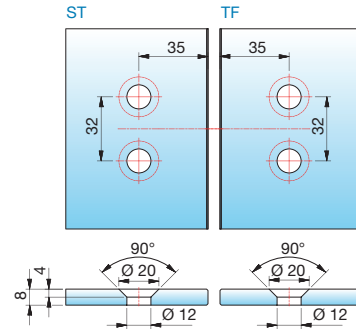
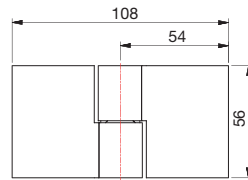
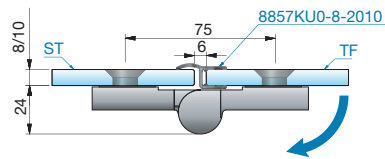

links montiert,  
180° nach außen hin öffnend

Alle gezeigten  
Maße/Dichtprofile  
gelten für 8 mm Glas.

Art.-Nr.	Oberfläche	Glasdicke	Artikelbezeichnung	Merkmale	VE/Stück
8362ZN5-L	glanzverchromt	8/10 mm	Anschlagtürband NIVELLO+ mit Hebe-Senk-Funktion	Glasbefestigung flächenbündig, verdeckte Verschraubung mit Abdeckkappe, Punkthalter unabhängig voneinander $\pm 2$ mm in jede Richtung verstellbar, Nulllage einstellbar	1/2
8362ZN1-L	mattverchromt				
8362ZNPVD22-L	Edelstahleffekt				

MADE  
IN  
GERMANY

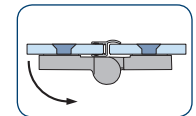
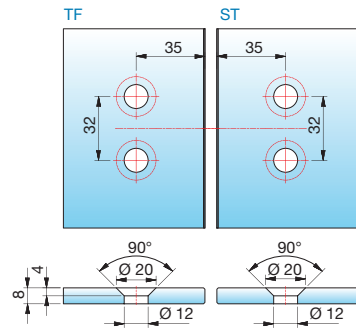
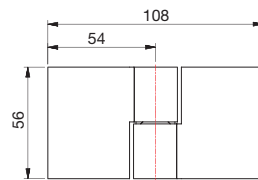
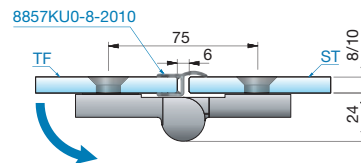

rechts montiert,  
180° nach außen hin öffnend

Alle gezeigten  
Maße/Dichtprofile  
gelten für 8 mm Glas.

Art.-Nr.	Oberfläche	Glasdicke	Artikelbezeichnung	Merkmale	VE/Stück
8362ZN5-R	glanzverchromt	8/10 mm	Anschlagtürband NIVELLO+ mit Hebe-Senk-Funktion	Glasbefestigung flächenbündig, verdeckte Verschraubung mit Abdeckkappe, Punkthalter unabhängig voneinander $\pm 2$ mm in jede Richtung verstellbar, Nulllage einstellbar	1/2
8362ZN1-R	mattverchromt				
8362ZNPVD22-R	Edelstahleffekt				

MADE  
IN  
GERMANY

ST = Seitenteil

TF = Türflügel

W = Wand

# Anschlagtürband NIVELLO+ - flächenbündig

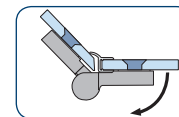
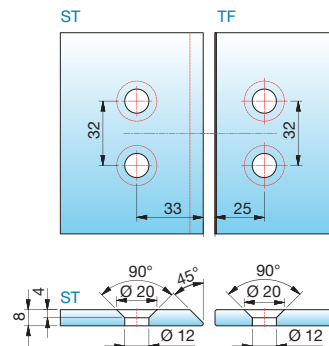
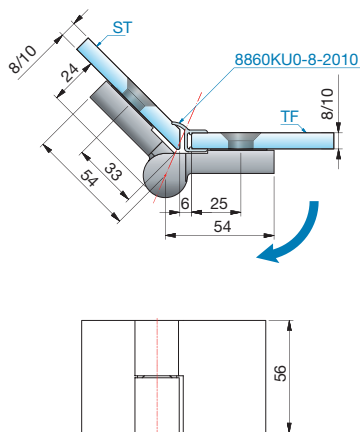

links montiert,  
180° nach außen hin öffnend  
(2. Nulllage)

Alle gezeigten  
Maße/Dichtprofile  
gelten für 8 mm Glas.

Art.-Nr.	Oberfläche	Glasdicke	Artikelbezeichnung	Merkmale	VE/Stück
8364ZN5-L	glanzverchromt	8/10 mm	Anschlagtürband NIVELLO+ mit Hebe-Senk-Funktion	Glasbefestigung flächenbündig, verdeckte Verschraubung mit Abdeckkappe, Punkthalter unabhängig voneinander $\pm 2$ mm in jede Richtung verstellbar, Nulllage einstellbar	1/2
8364ZN1-L	mattverchromt				
8364ZNPVD22-L	Edelstahleffekt				

MADE  
IN  
GERMANY

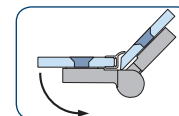
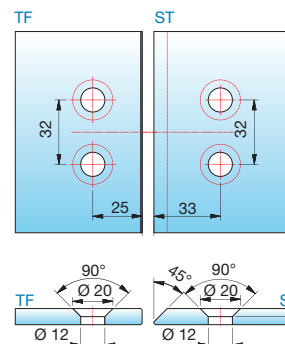
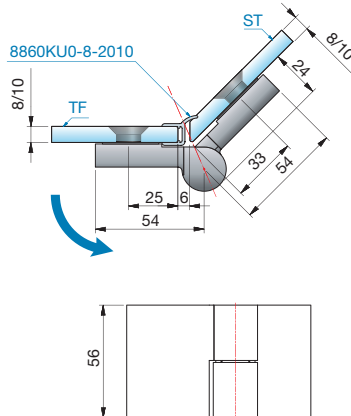

rechts montiert,  
180° nach außen hin öffnend  
(2. Nulllage)

Alle gezeigten  
Maße/Dichtprofile  
gelten für 8 mm Glas.

Art.-Nr.	Oberfläche	Glasdicke	Artikelbezeichnung	Merkmale	VE/Stück
8364ZN5-R	glanzverchromt	8/10 mm	Anschlagtürband NIVELLO+ mit Hebe-Senk-Funktion	Glasbefestigung flächenbündig, verdeckte Verschraubung mit Abdeckkappe, Punkthalter unabhängig voneinander $\pm 2$ mm in jede Richtung verstellbar, Nulllage einstellbar	1/2
8364ZN1-R	mattverchromt				
8364ZNPVD22-R	Edelstahleffekt				

MADE  
IN  
GERMANY

ST = Seitenteil

TF = Türflügel

W = Wand



## Anschlagtürband NIVELLO+ – flächenbündig



- Die Verschraubung erfolgt durch den Beschlagkorpus in eine massive Senkbuchse – dadurch entsteht eine besonders gute Flächenbündigkeit
- Unabhängig voneinander in jeder Richtung verstellbar (+/- 2 mm)

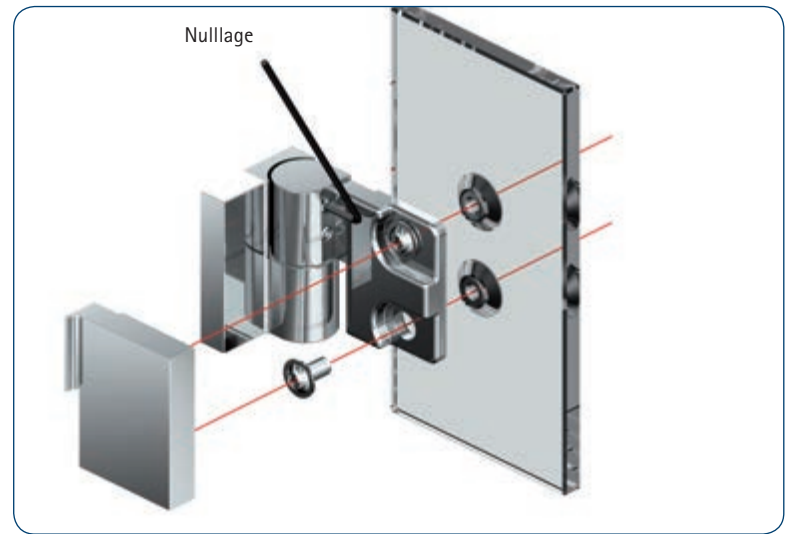

- Stufenlos einstellbare Nulllage
- Wandbefestigung mit Langlochverstellung
- keine sichtbare Verschraubung



- Flächenbündige Glasbefestigung für eine einfachere Reinigung

### INFO

Alle Anschlagtürbänder sind mit Dichtprofilen zu verbauen, um Beschädigungen am Glas zu vermeiden.

Bitte beachten Sie die Montagehinweise ab Seite 126.

# Winkelverbinder NIVELLO+ - flächenbündig

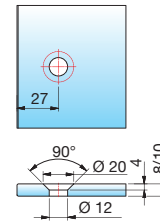
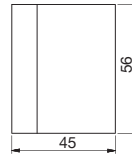
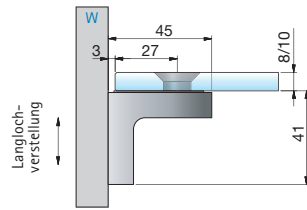

Glasbearbeitung für 8/10 mm Glas

Art.-Nr.	Oberfläche	Glasdicke	Artikelbezeichnung	Merkmale	VE/Stück
8380ZN5	glanzverchromt	8/10 mm	Winkelverbinder NIVELLO+,	Lasche außen mit Langlochverstellung, Abdeckkappe, Punkthalter ± 2 mm in jede Richtung verstellbar	1/2
8380ZN1	mattverchromt		Glas-Wand 90°, flächenbündig		
8380ZNPVD22	Edelstahleffekt				

MADE IN GERMANY

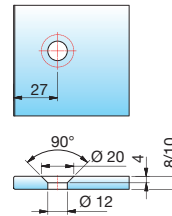
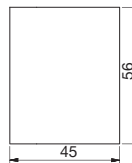
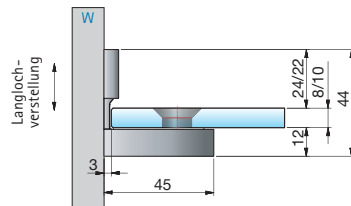

Glasbearbeitung für 8/10 mm Glas

Art.-Nr.	Oberfläche	Glasdicke	Artikelbezeichnung	Merkmale	VE/Stück
8381ZN5	glanzverchromt	8/10 mm	Winkelverbinder, Glas-Wand 90°	Lasche innen mit Langlochverstellung, Abdeckkappe, Punkthalter ± 2 mm in jede Richtung verstellbar	1/2
8381ZN1	mattverchromt		flächenbündig		
8381ZNPVD22	Edelstahleffekt				

MADE IN GERMANY

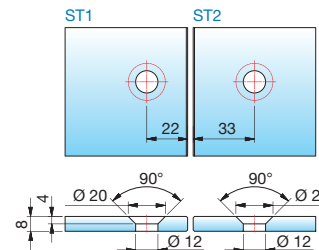
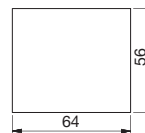
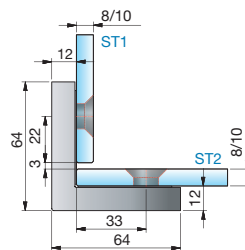

Glasbearbeitung für 8 mm Glas

Art.-Nr.	Oberfläche	Glasdicke	Artikelbezeichnung	Merkmale	VE/Stück
8382ZN5	glanzverchromt	8/10 mm	Winkelverbinder, NIVELLO+,	Abdeckkappe, Punkthalter ± 2 mm in jede Richtung verstellbar	1/2
8382ZN1	mattverchromt		Glas-Glas 90°, flächenbündig		
8382ZNPVD22	Edelstahleffekt				

MADE IN GERMANY

ST = Seitenteil

TF = Türflügel

W = Wand





# Winkelverbinder NIVELLO+ - flächenbündig

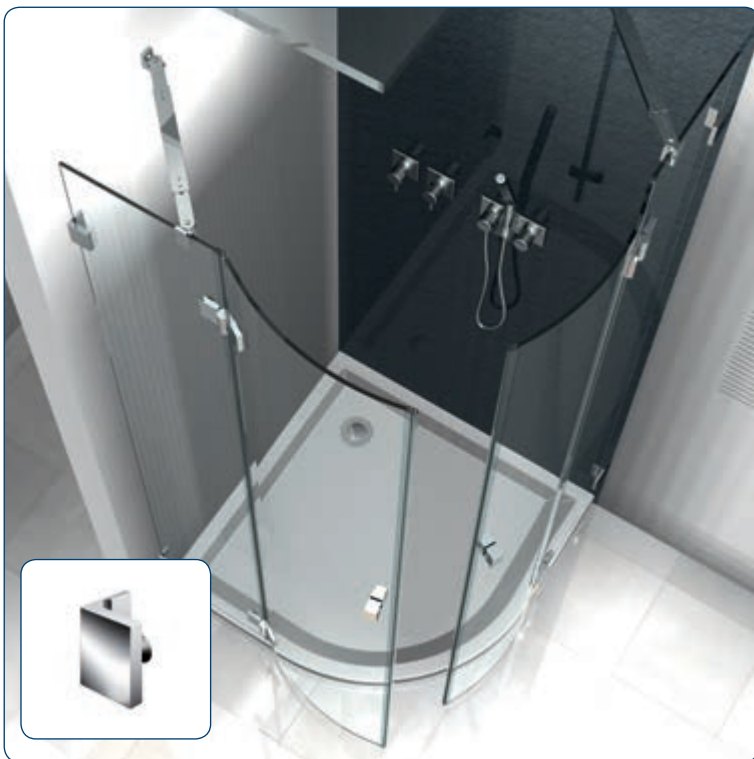
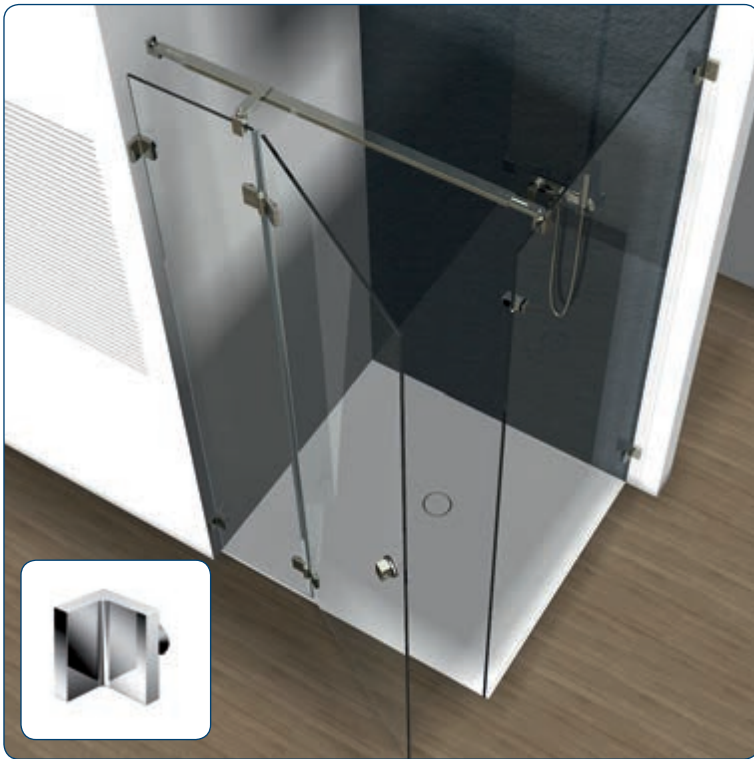

NIVELLO+

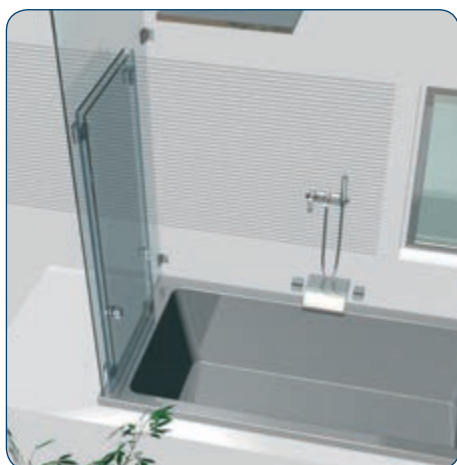

## NIVELLO - mit Gegenplatte

NIVELLO vereint die besonderen technischen Möglichkeiten von NIVELLO+ mit einer einfachen Glasbearbeitung durch die Verwendung von einer sehr flachen Gegenplatte. Das System spielt seine Stärken z.B. bei der Verwendung von Badewannen-Faltwänden optimal aus.

- Wand-Anschraubplatte innen oder außen
- Glasbefestigung mit Gegenplatte
- Beschlag rechts und links montierbar
- Verwendbar für 6, 8 und 10 mm Glas
- Innerhalb der Bohrung gute Verstellbarkeit
- Stufenlos einstellbare Nulllage
- Wandbefestigung mit Langlochverstellung
- keine sichtbare Verschraubung



# Anschlagtürband NIVELLO - mit Gegenplatte

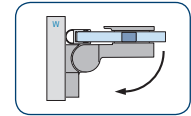
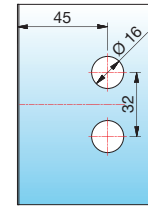
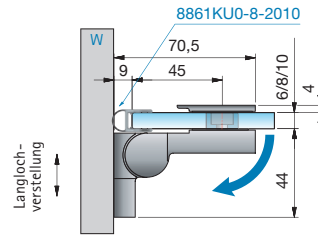

links montiert,  
90° nach außen hin öffnend,  
Lasche außen

Alle gezeigten  
Maße/Dichtprofile  
gelten für 8 mm Glas.

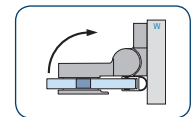
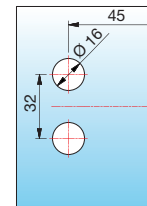
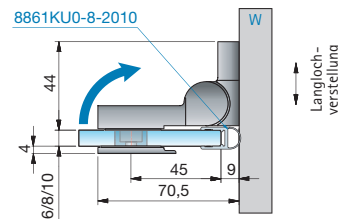
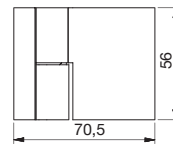

rechts montiert,  
90° nach innen hin öffnend,  
Lasche innen

Alle gezeigten  
Maße/Dichtprofile  
gelten für 8 mm Glas.

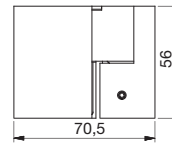

Art.-Nr.	Oberfläche	Glasdicke	Artikelbezeichnung	Merkmale	VE/Stück
8361ZN5-L	glanzverchromt	6/8/10 mm	Anschlagtürband NIVELLO	Glasbefestigung mit Gegenplatte, Wandbefestigung mit	1/2
8361ZN1-L	mattverchromt		mit Hebe-Senk-Funktion	Langlochverstellung, verdeckte Verschraubung mit Abdeckkappe,	
8361ZNPVD22-L	Edelstahleffekt		Glas-Wand 90°	für beide Situationen montierbar, Nulllage einstellbar	

MADE  
IN  
GERMANY

# Anschlagtürband NIVELLO - mit Gegenplatte

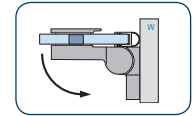
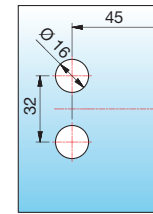
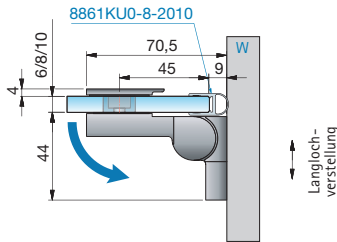

rechts montiert,  
90° nach außen hin öffnend  
Lasche außen

Alle gezeigten  
Maße/Dichtprofile  
gelten für 8 mm Glas.

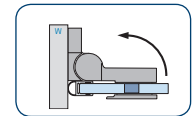
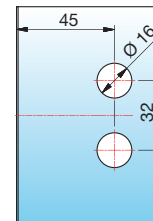
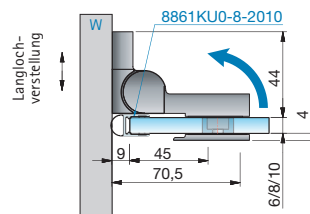
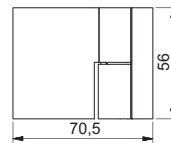

links montiert,  
90° nach innen hin öffnend  
Lasche innen

Alle gezeigten  
Maße/Dichtprofile  
gelten für 8 mm Glas.

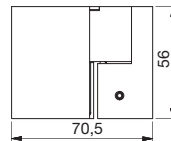

Art.-Nr.	Oberfläche	Glasdicke	Artikelbezeichnung	Merkmale	VE/Stück
8361ZN5-R	glanzverchromt	6/8/10 mm	Anschlagtürband NIVELLO	Glasbefestigung mit Gegenplatte, Wandbefestigung mit	1/2
8361ZN1-R	mattverchromt		mit Hebe-Senk-Funktion	Langlochverstellung, verdeckte Verschraubung mit Abdeckkappe,	
8361ZNPVD22-R	Edelstahleffekt		Glas-Wand 90°	für beide Situationen montierbar, Nulllage einstellbar	

MADE  
IN  
GERMANY

ST = Seitenteil

TF = Türflügel

W = Wand



# Anschlagtürband NIVELLO - mit Gegenplatte

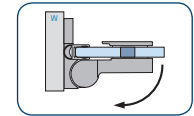
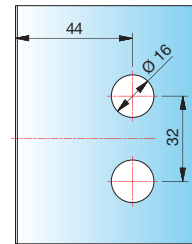
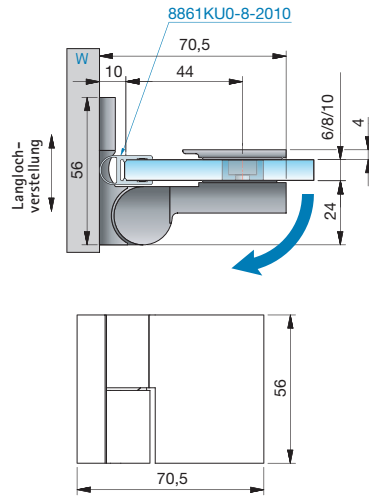

links montiert,  
90° nach außen  
öffnend  
Lasche innen

Alle gezeigten  
Maße/Dichtprofile  
gelten für 8 mm Glas.

Art.-Nr.	Oberfläche	Glasdicke	Artikelbezeichnung	Merkmale	VE/Stück
8369ZN5-L	glanzverchromt	6/8/10 mm	Anschlagtürband NIVELLO	Glasbefestigung mit Gegenplatte, Wandbefestigung innen mit	1/2
8369ZN1-L	mattverchromt		mit Hebe-Senk-Funktion	Langlochverstellung, verdeckte Verschraubung mit Abdeckkappe,	
8369ZNPVD22-L	Edelstahleffekt		Glas-Wand 90°	Nulllage einstellbar	

MADE  
IN  
GERMANY

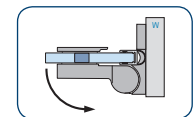
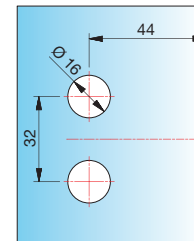
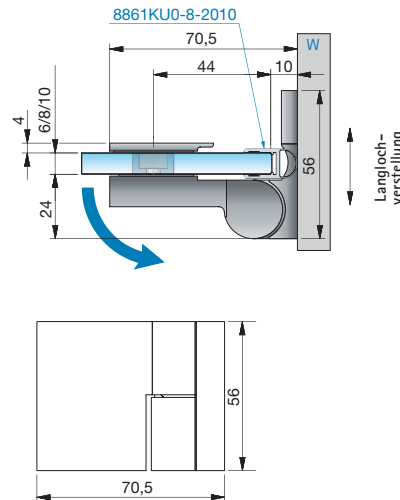

rechts montiert,  
90° nach außen  
öffnend  
Lasche innen

Alle gezeigten  
Maße/Dichtprofile  
gelten für 8 mm Glas.

Art.-Nr.	Oberfläche	Glasdicke	Artikelbezeichnung	Merkmale	VE/Stück
8369ZN5-R	glanzverchromt	6/8/10 mm	Anschlagtürband NIVELLO	Glasbefestigung mit Gegenplatte, Wandbefestigung innen mit	1/2
8369ZN1-R	mattverchromt		mit Hebe-Senk-Funktion	Langlochverstellung, verdeckte Verschraubung mit Abdeckkappe,	
8369ZNPVD22-R	Edelstahleffekt		Glas-Wand 90°	Nulllage einstellbar	

MADE  
IN  
GERMANY

ST = Seitenteil

TF = Türflügel

W = Wand

NIVELLO

# Anschlagtürband NIVELLO - mit Gegenplatte

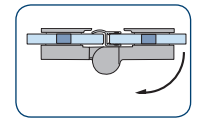
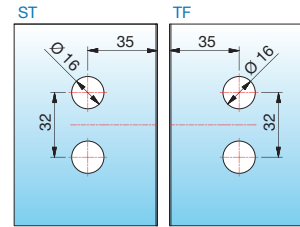
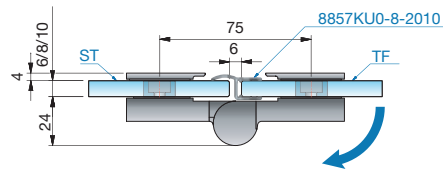

links montiert,  
180° nach außen hin öffnend

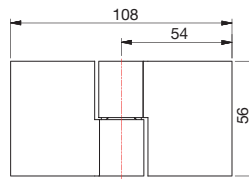

Alle gezeigten  
Maße/Dichtprofile  
gelten für 8 mm Glas.

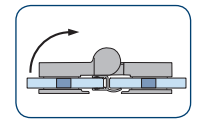
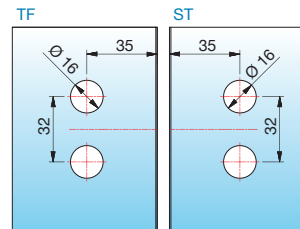
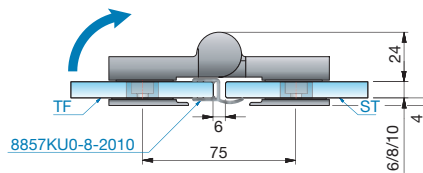

rechts montiert,  
180° nach innen hin öffnend

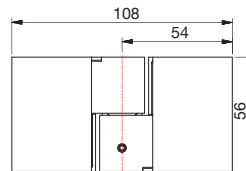

Alle gezeigten  
Maße/Dichtprofile  
gelten für 8 mm Glas.

Art.-Nr.	Oberfläche	Glasdicke	Artikelbezeichnung	Merkmale	VE/Stück
8363ZN5-L	glanzverchromt	6/8/10 mm	Anschlagtürband NIVELLO	Glasbefestigung mit Gegenplatte,	1/2
8363ZN1-L	mattverchromt		mit Hebe-Senk-Funktion	verdeckte Verschraubung mit Abdeckkappe,	
8363ZNPVD22-L	Edelstahleffekt		Glas-Glas 180°	für beide Situationen montierbar, Nulllage einstellbar	

MADE  
IN  
GERMANY

ST = Seitenteil

TF = Türflügel

W = Wand



# Anschlagtürband NIVELLO - mit Gegenplatte

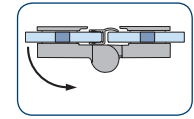
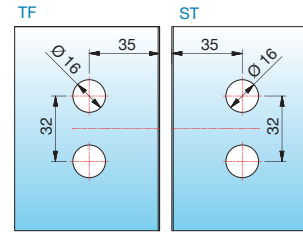
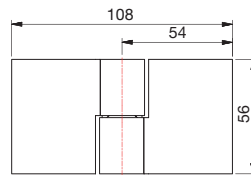
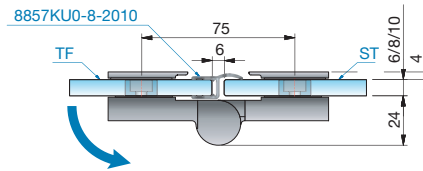

rechts montiert,  
180° nach außen hin öffnend

Alle gezeigten  
Maße/Dichtprofile  
gelten für 8 mm Glas.

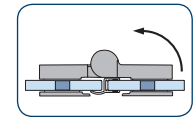
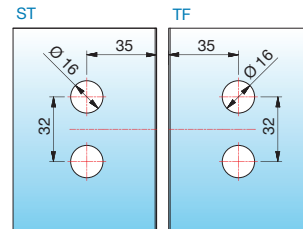
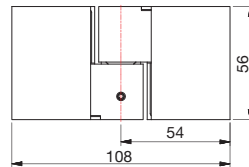
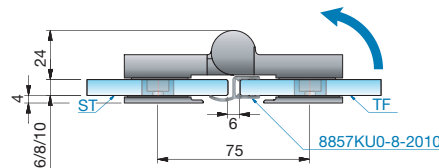

links montiert,  
180° nach innen hin öffnend

Alle gezeigten  
Maße/Dichtprofile  
gelten für 8 mm Glas.

Art.-Nr.	Oberfläche	Glasdicke	Artikelbezeichnung	Merkmale	VE/Stück
8363ZN5-R	glanzverchromt	6/8/10 mm	Anschlagtürband NIVELLO	Glasbefestigung mit Gegenplatte,	1/2
8363ZN1-R	mattverchromt		mit Hebe-Senk-Funktion	verdeckte Verschraubung mit Abdeckkappe,	
8363ZNPVD22-R	Edelstahleffekt		Glas-Glas 180°	für beide Situationen montierbar, Nulllage einstellbar	

MADE  
IN  
GERMANY

ST = Seitenteil

TF = Türflügel

W = Wand

# Anschlagtürband NIVELLO - mit Gegenplatte

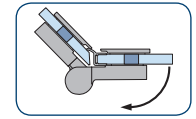
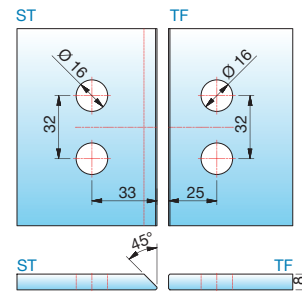
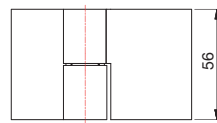
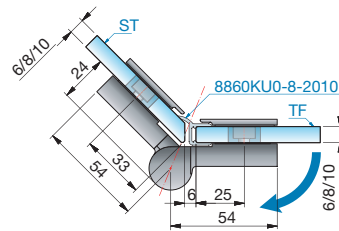

links montiert,  
180° nach außen hin öffnend  
(2. Nulllage)

Alle gezeigten  
Maße/Dichtprofile  
gelten für 8 mm Glas.

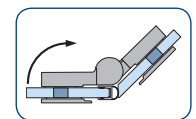
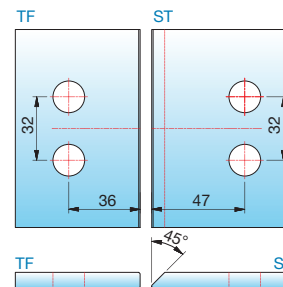
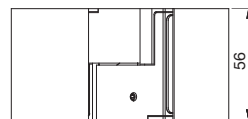
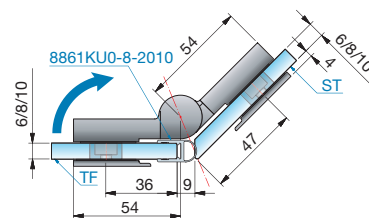

rechts montiert,  
135° nach innen hin öffnend

Alle gezeigten  
Maße/Dichtprofile  
gelten für 8 mm Glas.

Art.-Nr.	Oberfläche	Glasdicke	Artikelbezeichnung	Merkmale	VE/Stück
8365ZN5-L	glanzverchromt	6/8/10 mm	Anschlagtürband NIVELLO	Glasbefestigung mit Gegenplatte,	1/2
8365ZN1-L	mattverchromt		mit Hebe-Senk-Funktion	verdeckte Verschraubung mit Abdeckkappe,	
8365ZNPVD22-L	Edelstahleffekt		Glas-Glas 135°	für beide Situationen montierbar, Nulllage einstellbar	

MADE  
IN  
GERMANY

ST = Seitenteil

TF = Türflügel

W = Wand





# Anschlagtürband NIVELLO - mit Gegenplatte

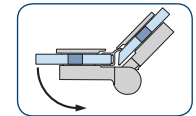
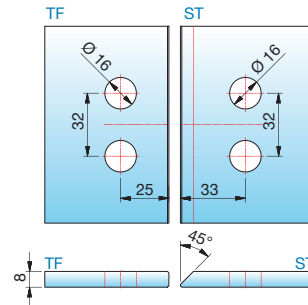
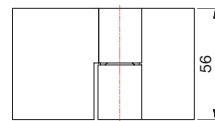
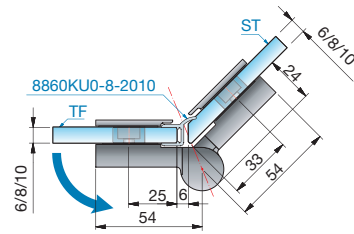

rechts montiert,  
180° nach außen hin öffnend  
(2. Nulllage)

Alle gezeigten  
Maße/Dichtprofile  
gelten für 8 mm Glas.

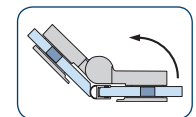
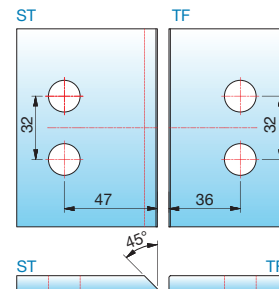
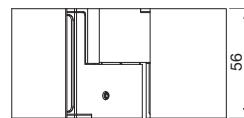
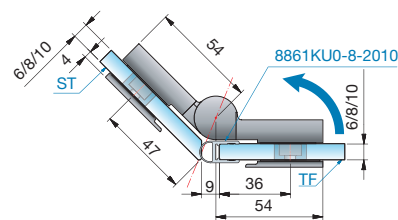

links montiert,  
135° nach innen hin öffnend

Alle gezeigten  
Maße/Dichtprofile  
gelten für 8 mm Glas.

Art.-Nr.	Oberfläche	Glasdicke	Artikelbezeichnung	Merkmale	VE/Stück
8365ZN5-R	glanzverchromt	6/8/10 mm	Anschlagtürband NIVELLO	Glasbefestigung mit Gegenplatte,	1/2
8365ZN1-R	mattverchromt		mit Hebe-Senk-Funktion	verdeckte Verschraubung mit Abdeckkappe,	
8365ZNPVD22-R	Edelstahleffekt		Glas-Glas 135°	für beide Situationen montierbar, Nulllage einstellbar	

MADE  
IN  
GERMANY

ST = Seitenteil

TF = Türflügel

W = Wand



# Anschlagtürband NIVELLO - mit Gegenplatte

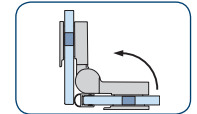
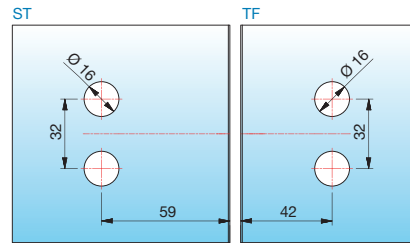
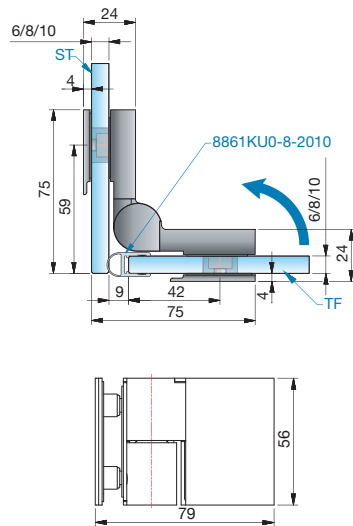

links montiert,  
90° nach innen hin öffnend

Alle gezeigten  
Maße/Dichtprofile  
gelten für 8 mm Glas.

Art.-Nr.	Oberfläche	Glasdicke	Artikelbezeichnung	Merkmale	VE/Stück
8367ZN5-L	glanzverchromt	6/8/10 mm	Anschlagtürband NIVELLO	Glasbefestigung mit Gegenplatte,	1/2
8367ZN1-L	mattverchromt		mit Hebe-Senk-Funktion	verdeckte Verschraubung mit Abdeckkappe,	
8367ZNPVD22-L	Edelstahleffekt		Glas-Glas 90°	Nulllage einstellbar	

MADE  
IN  
GERMANY

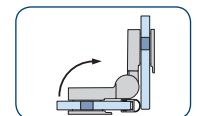
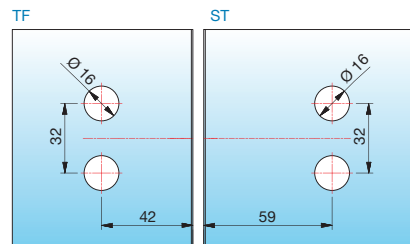
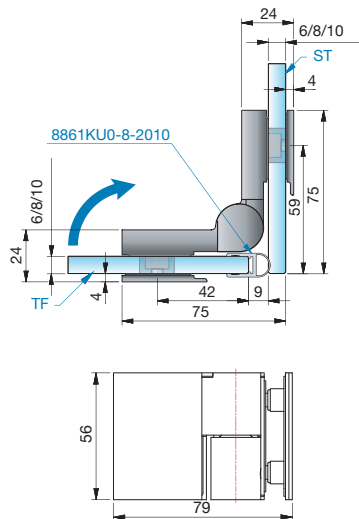

rechts montiert,  
90° nach innen hin öffnend

Alle gezeigten  
Maße/Dichtprofile  
gelten für 8 mm Glas.

Art.-Nr.	Oberfläche	Glasdicke	Artikelbezeichnung	Merkmale	VE/Stück
8367ZN5-R	glanzverchromt	6/8/10 mm	Anschlagtürband NIVELLO	Glasbefestigung mit Gegenplatte,	1/2
8367ZN1-R	mattverchromt		mit Hebe-Senk-Funktion	verdeckte Verschraubung mit Abdeckkappe,	
8367ZNPVD22-R	Edelstahleffekt		Glas-Glas 90°	Nulllage einstellbar	

MADE  
IN  
GERMANY

ST = Seitenteil

TF = Türflügel

W = Wand



## Anschlagtürband NIVELLO – mit Gegenplatte



- Anschraubplatte innen oder Anschraubplatte außen
- DIN links und DIN rechts nach innen oder außen hin öffnend erhältlich

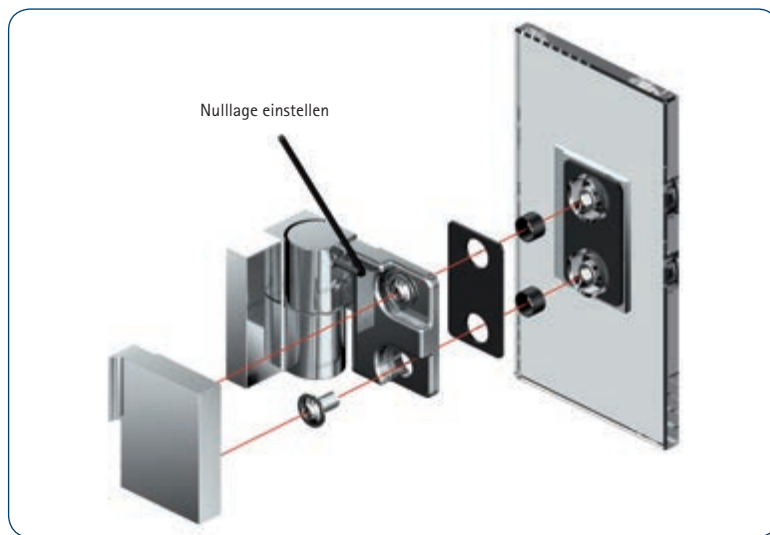

- Stufenlos einstellbare Nulllage

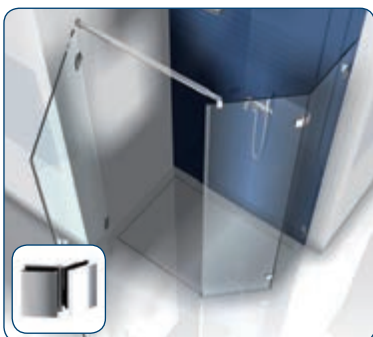
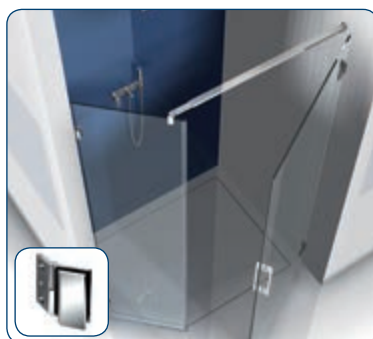

Passende Winkelverbinder für NIVELLO finden Sie auf Seite 122.

### INFO

Alle Anschlagtürbänder sind mit Dichtprofilen zu verbauen, um Beschädigungen am Glas zu vermeiden.

Bitte beachten Sie die Montagehinweise ab Seite 126.



## INFO

### Unser Service für Sie!

Auf [www.pauli.de](http://www.pauli.de) finden Sie:

- unseren technischen Katalog FLUTURE.



- viele verschiedene Aufmaßblätter für alle Standard-Einbausituationen.

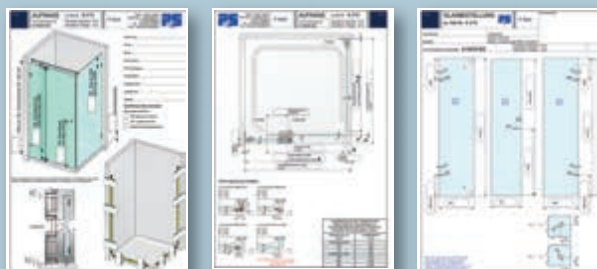

Einen Überblick aller Duschsysteme sowie die Preisermittlung von Beschlagsets finden Sie unter [www.duschenplaner.de](http://www.duschenplaner.de).



In 5 Schritten zu Ihrer online konfigurierten Ganzglasdusche – weitere Infos finden Sie auf Seite 230.



MADE  
 IN  
 GERMANY



FLUTURE

■ Duschtürband FLUTURE



**FLUTURE**  
Verbaung "on demand"

## FLUTURE – Stilsicher: ästhetisch und funktional

FLUTURE ist Kubismus pur: Durch die Anordnung der Beschläge im oberen und unteren Bereich des Glastürflügels entsteht ein Höchstmaß an Transparenz und Funktionalität. Das wichtigste FLUTURE-Merkmal ist die Klemmung am Türflügel. Sie ermöglicht die stufenlos regulierbare Überlappung und damit zugleich den einfachen Ausgleich bauseits vorhandener Toleranzen. Diese Technik ermöglicht eine optimale Vorplanung und eine frühzeitige Glasbestellung.

- Nulllagenstellung  $\pm 6^\circ$  stufenlos verstellbar
- schnelle, einfache Montage durch individuelle Überlappung, einfacher Toleranzausgleich
- günstige Glasbearbeitung: Im Seitenteil eine Lochbohrung pro Beschlag, im Türflügel keine Bohrung (außer Griff)
- Öffnungswinkel von  $180^\circ$  nach außen (je nach Set)
- Glasdicke: 6 und 8 mm, auch in Kombination möglich
- Tragfähigkeit (2 Bänder): 36 kg  
entspricht einer maximalen Türflügelgröße von 900 x 2000 mm bei 8 mm Glasdicke

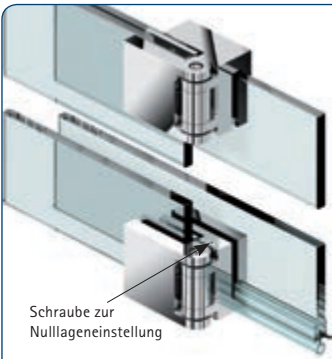

Schraube zur Nulllageneinstellung

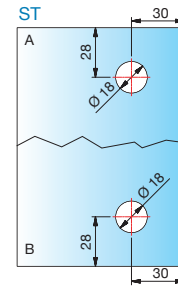
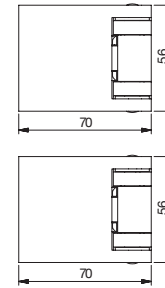
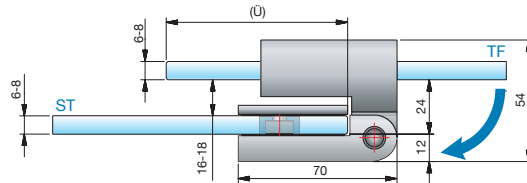

Glasbearbeitung für 6/8 mm Glas

Art.-Nr.	Oberfläche	Glasdicke	Artikelbezeichnung	Merkmale	VE/Stück
8190ZN5-BS	glanzverchromt	6/8 mm	Duschtürband FLUTURE	180° nach außen hin öffnend	1/2
8190ZN1-BS	mattverchromt		überlappend, Glas-Glas 180°		
8190ZNPVD22-BS	Edelstahleffekt				

MADE IN GERMANY

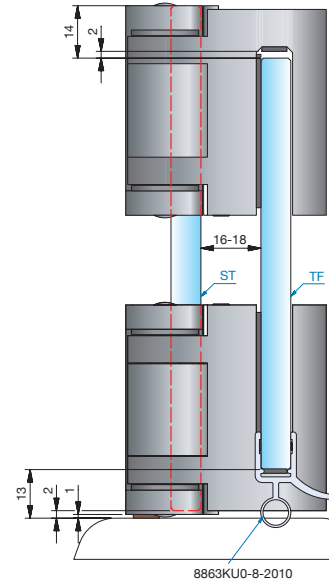
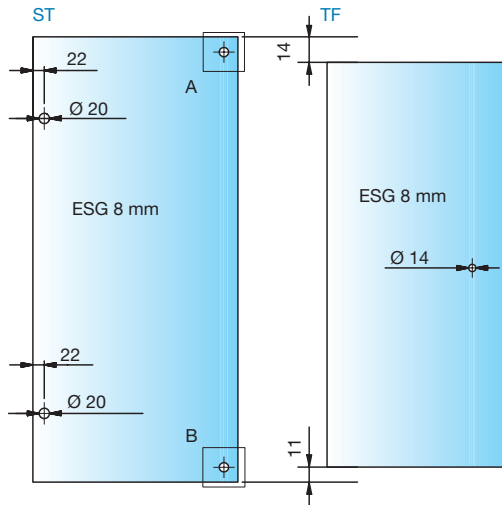

Verstellbereich für den Türflügel bei den unterschiedlichen Überlappungen (Ü). Die Mindestüberlappung sollte nicht unterschritten werden.

Überlappung (Ü) in mm	Verstellbereich in mm
mindestens 80	± 10
100	± 30
120	± 50
empfohlen 150	± 80
180	± 110
200	± 130
250	± 180



ST = Seitenteil

TF = Türflügel

Ü = Überlappung

# Duschtürband FLUTURE

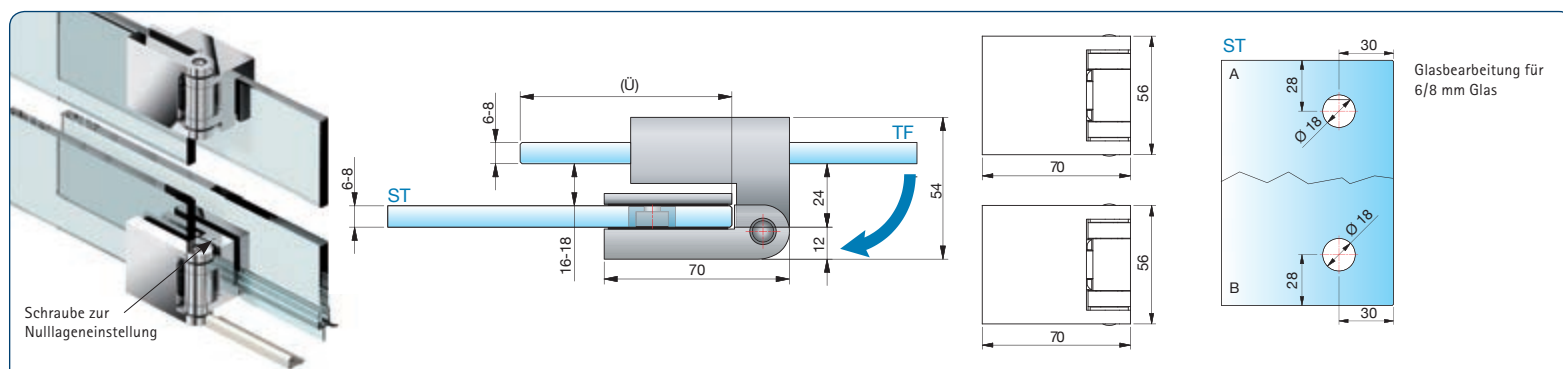

Art.-Nr.	Oberfläche	Glasdicke	Artikelbezeichnung	Merkmale	VE/Stück
8192ZN5-BS	glanzverchromt	6/8 mm	Duschtürband FLUTURE	180° nach außen hin öffnend	1/2
8192ZN1-BS	mattverchromt		überlappend, Glas-Glas 180°,		
8192ZNPVD22-BS	Edelstahleffekt		für den Verbau mit Schwallenschutz		

MADE  
IN  
GERMANY

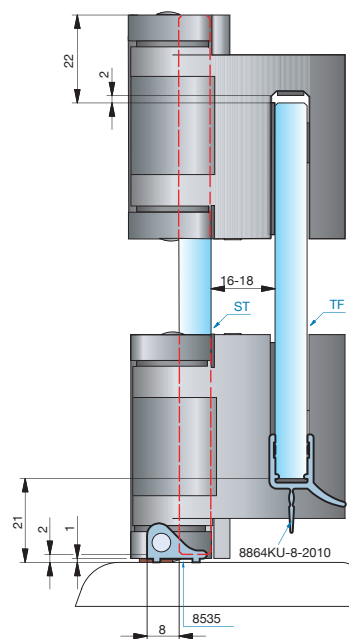
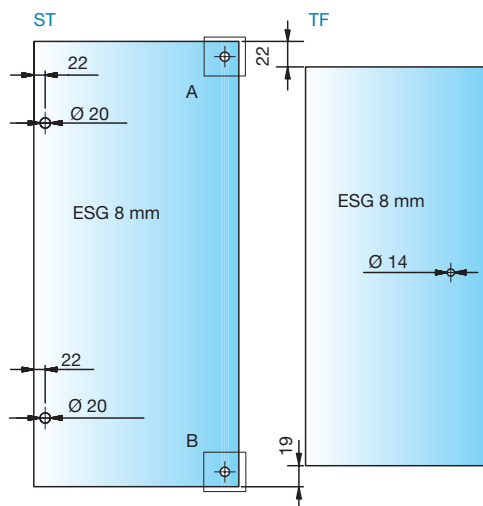

Verstellbereich für den Türflügel bei den unterschiedlichen Überlappungen (Ü). Die Mindestüberlappung sollte nicht unterschritten werden.

Überlappung (Ü) in mm	Verstellbereich in mm
mindestens 80	± 10
100	± 30
120	± 50
empfohlen 150	± 80
180	± 110
200	± 130
250	± 180



ST = Seitenteil

TF = Türflügel

Ü = Überlappung





- einseitig 180° nach außen hin öffnend
- pflegeleichte Reinigung durch komplett nach außen hin aufklappbaren Türflügel

### INFO

Bitte beachten Sie die Montagehinweise ab Seite 126.

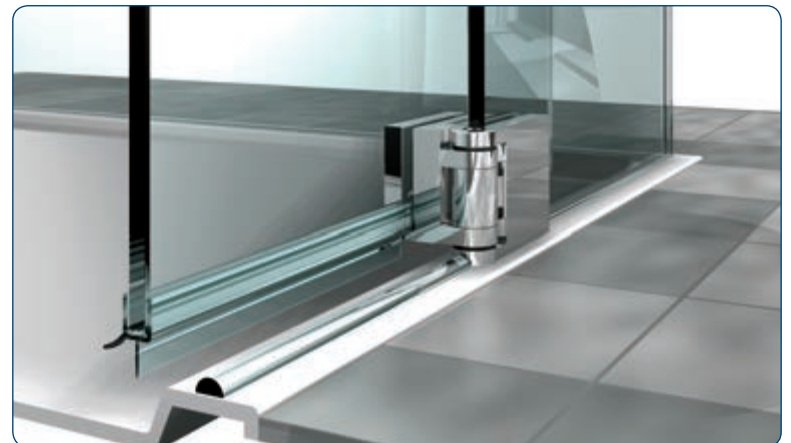
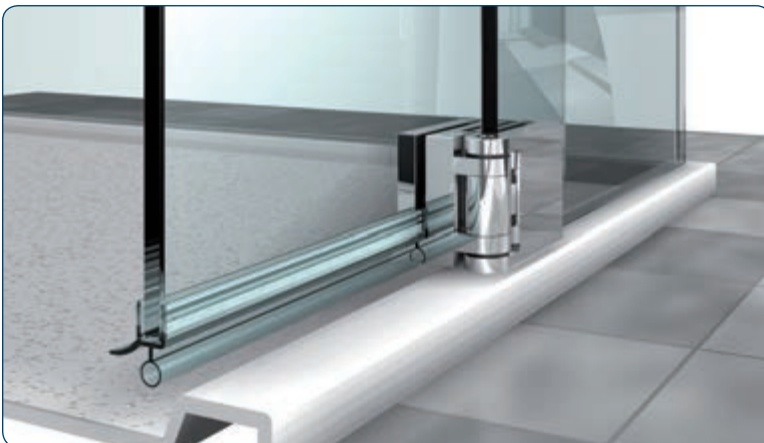

- optimiert für die Verbauung mit oder ohne Schwallenschutz

# Starre Winkelverbinder für FLAMEA, FLINTER, NIVELLO und FLUTURE



FLAMEA

Glasbearbeitung für 6/8/10 mm Glas

Artikel-Nr.	Oberfläche	Glasdicke	Artikelbezeichnung	Merkmale	VE/Stück
8187ZN5	glanzverchromt	6/8/10 mm	Winkelverbinder	Wandbefestigung mit Langlochverstellung, <b>NEU:</b> verdeckte Verschraubung mit Abdeckkappe	1/2
8187ZN1	mattverchromt		Glas-Wand 90°		
8187ZNPVD22	Edelstahleffekt				

FLINTER

Glasbearbeitung für 8 mm Glas

Artikel-Nr.	Oberfläche	Glasdicke	Artikelbezeichnung	Merkmale	VE/Stück
8188ZN5	glanzverchromt	6/8/10 mm	Winkelverbinder	<b>NEU:</b> verdeckte Verschraubung mit Abdeckkappe	1/2
8188ZN1	mattverchromt		Glas-Glas 90°		
8188ZNPVD22	Edelstahleffekt				

MADE IN GERMANY

NIVELLO

Glasbearbeitung für 6/8/10 mm Glas

Art.-Nr.	Oberfläche	Glasdicke	Artikelbezeichnung	Merkmale	VE/Stück
8170ZN5	glanzverchromt	6/8/10 mm	Winkelverbinder, Glas-Wand 90°	Wandbefestigung mit Langlochverstellung, mit Abdeckplatte	1/2
8170ZN1	mattverchromt				
8170ZNPVD22	Edelstahleffekt				

MADE IN GERMANY

FLUTURE

Glasbearbeitung für 8 mm Glas

Art.-Nr.	Oberfläche	Glasdicke	Artikelbezeichnung	Merkmale	VE/Stück
8172 ZN5	glanzverchromt	6/8/10 mm	Winkelverbinder, Glas-Glas 90°	-	1/2
8172 ZN1	mattverchromt				
8172 ZNPVD22	Edelstahleffekt				

MADE IN GERMANY

ST = Seitenteil      TF = Türflügel      W = Wand



# Verstellbarer Winkelverbinder für FLAMEA, FLINTER, NIVELLO und FLUTURE

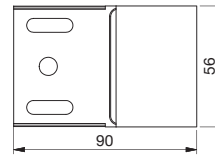
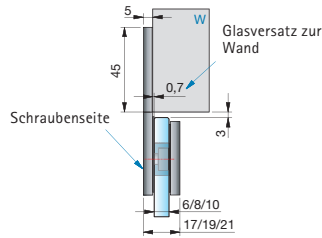

Bohrung Ø 20 mm oder Randausschnitt R35

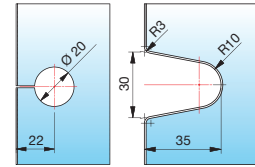

Glasbearbeitung für 6/8/10 mm Glas

Art.-Nr.	Oberfläche	Glasdicke	Artikelbezeichnung	Merkmale	VE/Stück
8174ZN5	glanzverchromt	6/8/10 mm	Längsverbinder, Glas-Wand 180°	Wandbefestigung mit Langlochverstellung, mit Abdeckplatte	1/2
8174ZN1	mattverchromt				MADE IN GERMANY
8174ZNPVD22	Edelstahleffekt				

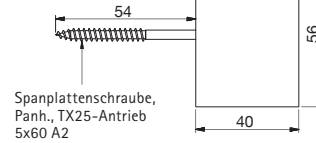
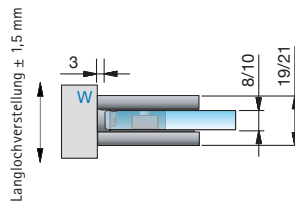

Glasbearbeitung: Randausschnitt R30

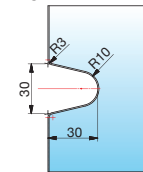

Glasbearbeitung für 8/10 mm Glas

Art.-Nr.	Oberfläche	Glasdicke	Artikelbezeichnung	Merkmale	VE/Stück
8178ZN5	glanzverchromt	8/10 mm	Winkelverbinder Glas-Wand 90°	Wandbefestigung mit Langlochverstellung, ohne sichtbare Befestigungslasche inkl. Befestigungsschraube	1/2
8178ZN1	mattverchromt				MADE IN GERMANY
8178ZNPVD22	Edelstahleffekt				

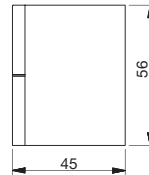
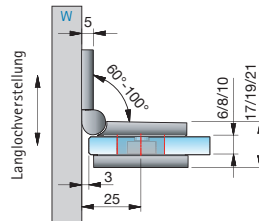

Bohrung Ø 20 mm oder Randausschnitt R35

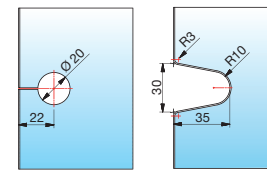

Glasbearbeitung für 8 mm Glas

Bei anderen Gradzahlen ändert sich der Gehrungswinkel und/oder der Bohrungsabstand - siehe untere Tabelle.

Art.-Nr.	Oberfläche	Glasdicke	Artikelbezeichnung	Merkmale	VE/Stück
8171ZN5	glanzverchromt	6/8/10 mm	Winkelverbinder Glas-Wand 90°	Wandbefestigung mit Langlochverstellung und Abdeckplatte, Winkelgradzahl stufenlos von 60°-100° verstellbar	1/2
8171ZN1	mattverchromt				MADE IN GERMANY
8171ZNPVD22	Edelstahleffekt				

## Gehrungswinkel und Bohrlochmaße für 8171ZN

Winkel	Bohrlochmaß von Glaskante	Gehrungswinkel am Glas	Bemerkung
60°	29 mm	30°	-
65°	28 mm	25°	-
70°	26 mm	20°	-
75°	25 mm	15°	Bohrung geschlitzt
80°	24 mm	10°	Bohrung geschlitzt
85°	23 mm	5°	Bohrung geschlitzt
90°	22 mm	ohne Gehrung	Bohrung geschlitzt
95°	21 mm	5°	Bohrung geschlitzt
100°	21 mm	10°	Bohrung geschlitzt



FLAMEA

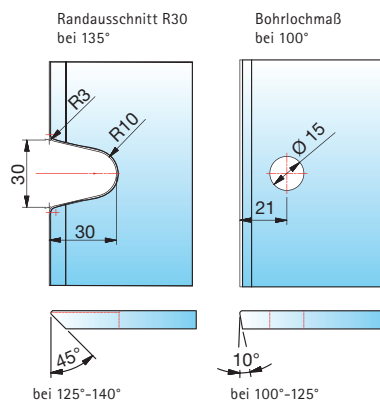
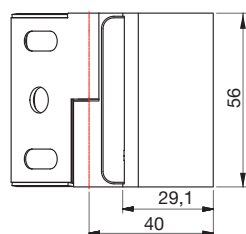
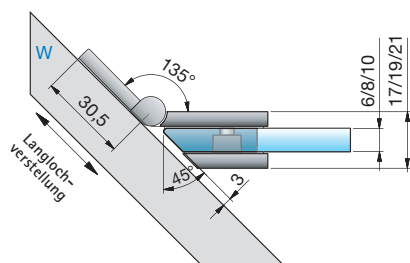

Glasbearbeitung für 8 mm Glas

Bei anderen Gradzahlen ändert sich der Gehrungswinkel und/oder der Bohrungsabstand dementsprechend - siehe untere Tabelle.

Art.-Nr.	Oberfläche	Glasdicke	Artikelbezeichnung	Merkmale	VE/Stück
8173ZN5	glanzverchromt	6/8/10 mm	Winkelverbinder Glas-Wand 135°	Wandbefestigung mit Langlochverstellung und Abdeckplatte, Winkelgradzahl stufenlos von 100° - 140° verstellbar	1/2
8173ZN1	mattverchromt				
8173ZNPVD22	Edelstahleffekt				

MADE IN GERMANY

FLINTER

## Gehrungswinkel und Bohrlochmaße für 8173ZN

Winkel	Bohrlochmaß von Glaskante	Gehrungswinkel am Glas	Bemerkung
100°	21 mm	10°	Bohrung geschlitzt
105°	20 mm	15°	
110°	19 mm	20°	
115°	19 mm	25°	
120°	18 mm	30°	
125°	17 mm	35°	Bohrung geschlitzt o. Randausschnitt R30
130°	-	40°	Randausschnitt R30
135°	-	45°	Randausschnitt R30
140°	-	50°	Randausschnitt R30



# Verstellbarer Winkelverbinder für FLAMEA, FLINTER, NIVELLO und FLUTURE

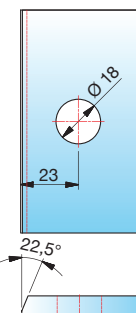
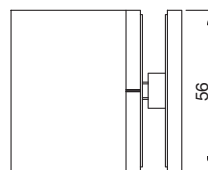
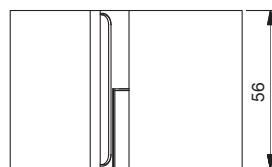
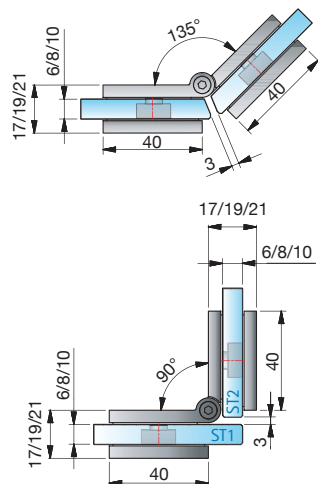

Glasbearbeitung für 8 mm Glas

Bei anderen Gradzahlen ändert sich der Gehrungswinkel und/oder der Bohrungsabstand dementsprechend - siehe untere Tabelle.

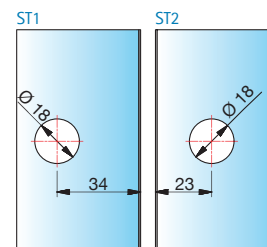

Art.-Nr.	Oberfläche	Glasdicke	Artikelbezeichnung	Merkmale	VE/Stück
8175ZN5	glanzverchromt	6/8/10 mm	Winkelverbinder Glas-Glas 90°	Winkelgradzahl stufenlos von 80°-180° verstellbar	1/2
8175ZN1	mattverchromt				
8175ZNPVD22	Edelstahleffekt				

MADE IN GERMANY

## Gehrungswinkel und Bohrlochmaße für 8175ZN

Winkel	Bohrlochmaß von Glaskante	Gehrungswinkel am Glas	Bemerkung
80°	32 mm	50°	-
85°	31 mm	47,5°	-
90°	30 mm	45°	-
95°	29 mm	42,5°	-
100°	28 mm	40°	Bohrung geschlitzt
105°	27 mm	37,5°	Bohrung geschlitzt
110°	26 mm	35°	Bohrung geschlitzt
115°	26 mm	32,5°	Bohrung geschlitzt
120°	25 mm	30°	Bohrung geschlitzt
125°	24 mm	27,5°	Bohrung geschlitzt
130°	24 mm	25°	Bohrung geschlitzt

Winkel	Bohrlochmaß von Glaskante	Gehrungswinkel am Glas	Bemerkung
135°	23 mm	22,5°	Bohrung geschlitzt
140°	23 mm	20°	Bohrung geschlitzt
145°	22 mm	17,5°	Bohrung geschlitzt
150°	22 mm	15°	Bohrung geschlitzt
155°	21 mm	12,5°	Bohrung geschlitzt
160°	21 mm	10°	Bohrung geschlitzt
165°	20 mm	7,5°	Bohrung geschlitzt
170°	20 mm	5°	Bohrung geschlitzt
175°	19 mm	0°	Bohrung geschlitzt
180°	19 mm	0°	Bohrung geschlitzt

ST = Seitenteil

TF = Türflügel

W = Wand





Pontere

Flamea+

Flamea

Farfalla

Pillango

Papillon

Flinter

Nivello+

Nivello

Fluture

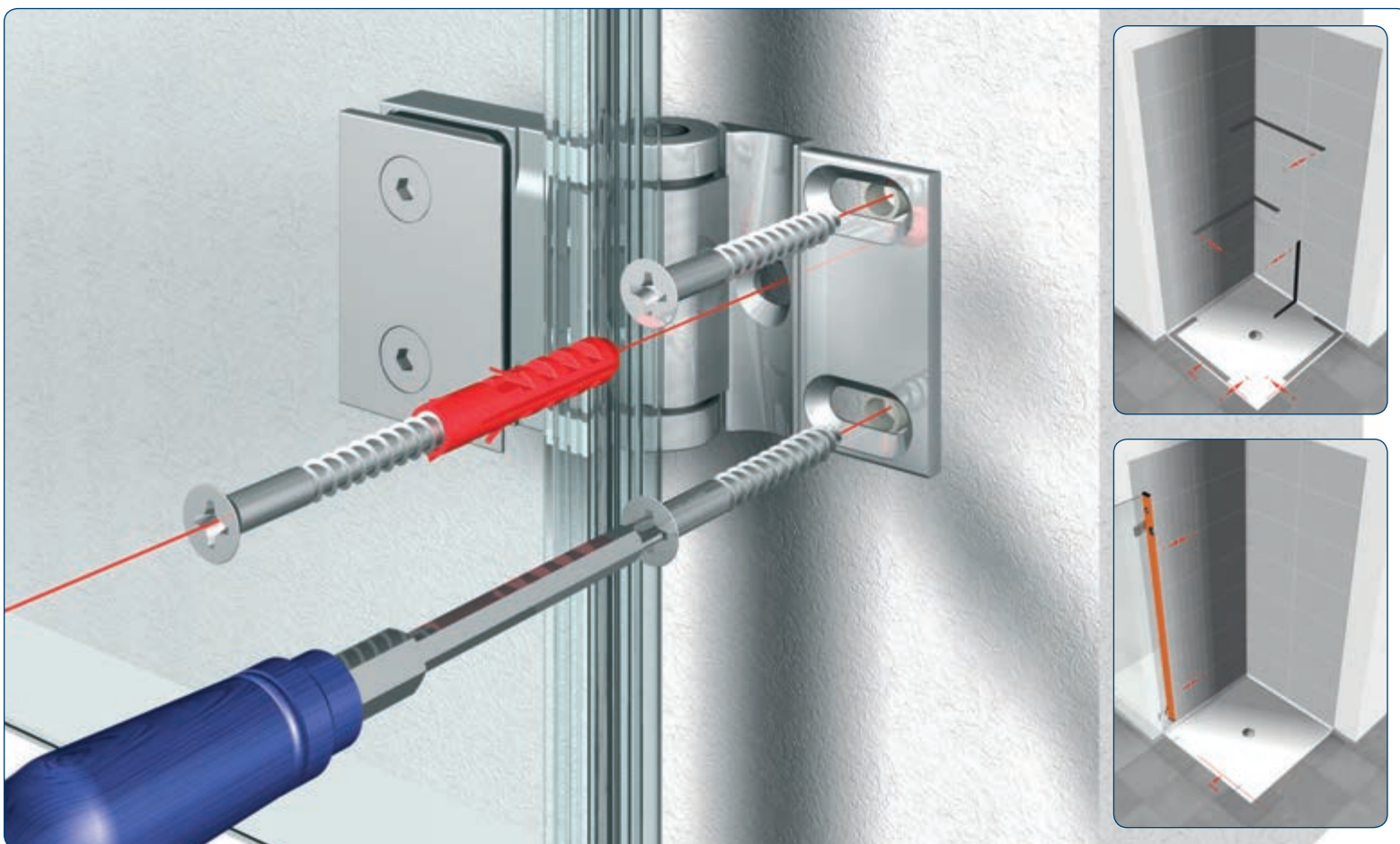

## Die richtige Montage für großartige Bäder

Pendeltürband oder Anschlagtürband - die richtige Montage hat entscheidenden Einfluss auf Funktion und Langlebigkeit. Bitte beachten Sie die bei den Duschtürbändern beigelegte Montageanleitung und übergeben Sie diese nach der Montage Ihrem Kunden.

Wichtige Hinweise finden Sie auf den folgenden Seiten. Unsere technischen Kataloge stehen unter [www.pauli.de](http://www.pauli.de) zum Download zur Verfügung.

Bitte beachten Sie: Bedingung für die Gewährleistung bzw. Garantie ist der Einbau gemäß Montageanleitung.





## Duschenmontage

### ■ Wichtige Schritte für die richtige Verbauung

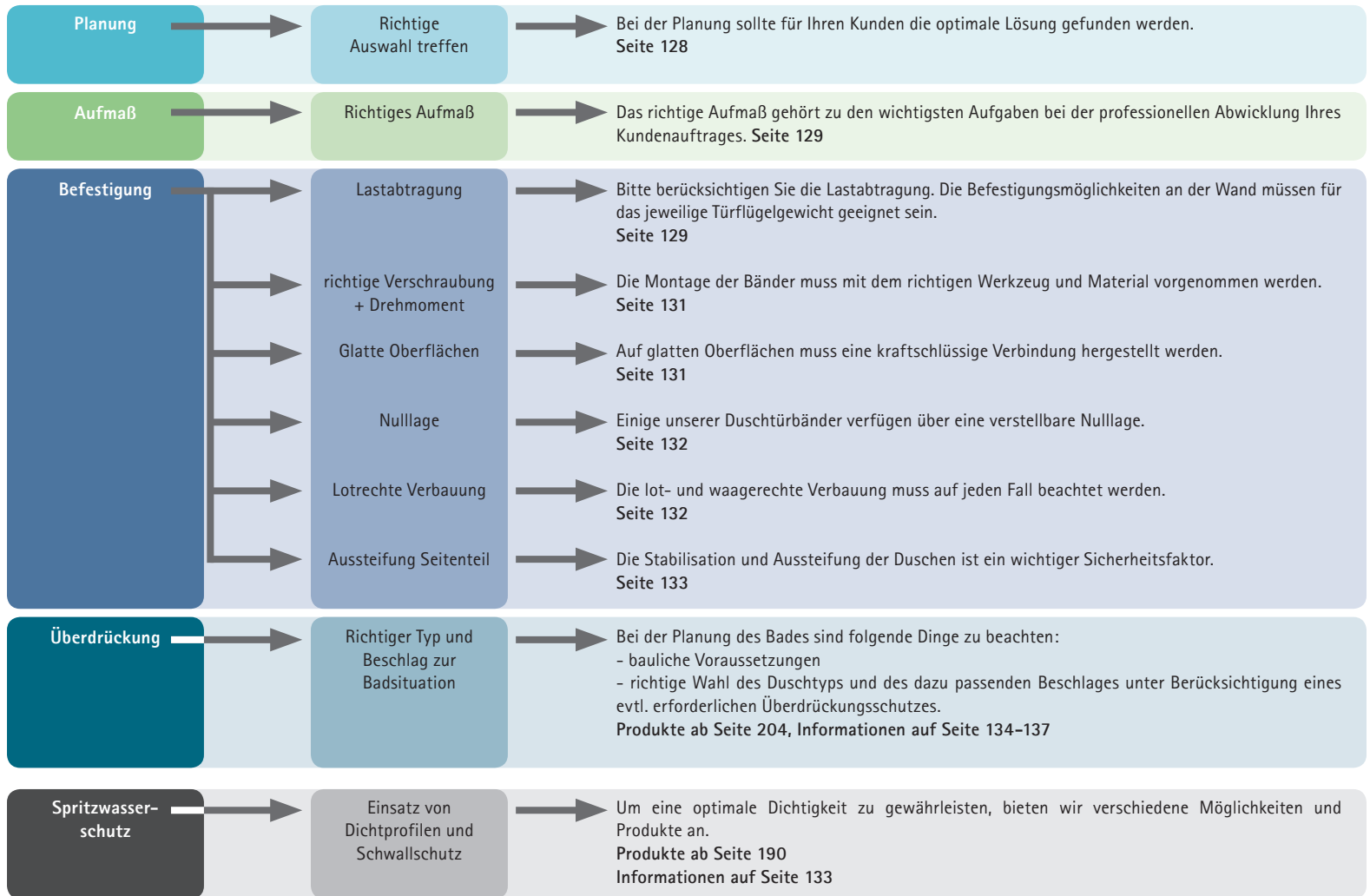

**PAULI AKADEMIE**  
SCHULUNG SCHAFFT VORSPRUNG

Vom Basisseminar bis zum Duschenmaster – Auf unseren Schulungen bekommen Sie alle Informationen, die Sie brauchen. Termine finden Sie unter [www.pauli.de](http://www.pauli.de). Weitere Hinweise auf Seite 226.



Der Duschenkonfigurator ermöglicht das Erstellen von Glaszeichnungen für Ganzglasduschen sowie das Kalkulieren von Angeboten. Den Konfigurator finden Sie auf [www.duschenplaner.de](http://www.duschenplaner.de).



Sie brauchen Hilfe bei der Planung und Umsetzung – gerne berät Sie unser technischer Vertrieb.



Auch unsere technischen Kataloge zu den einzelnen Bändern bieten Ihnen viele wichtige Hinweise und Informationen. Außerdem haben wir für Sie im Internet Aufmaßblätter für alle Beschläge mit verschiedenen Standard-Einbausituationen hinterlegt. Dies alles finden Sie auf [www.pauli.de](http://www.pauli.de)



Bitte beachten Sie unsere Montageanleitungen. Unsere Montageanleitungen finden Sie in den Verpackungen und auf [www.pauli.de](http://www.pauli.de).



Pontere

## Allgemeine Hinweise

Alle Anmerkungen auf den Folgeseiten müssen beachtet werden, andernfalls erlischt die Garantie bzw. Gewährleistung.

Flamea+

## Verbauungsorte

- Die Beschläge dürfen nicht in Räumen mit hohem Chlor- und Alkaligehalt eingesetzt werden – dadurch werden die Oberflächen und die Mechanik nachhaltig geschädigt.
- Bei Anwendungen mit unseren Duschbeschlägen im Schwimmbad- und Saunabereich oder im Bereich von Solebecken und Dampfsaunen bitten wir Sie, unsere Anwendungstechnik vor der Verbauung zu kontaktieren.

Flamea

Fairfalla

Pillango

Papillon

## Planung

### Richtige Wahl des Duschtyps und des passenden Beschlages

- Bei der Planung einer Dusche spielen viele Faktoren eine wichtige Rolle. Um den Kundenwünschen und der baulichen Situation gerecht zu werden, sollten alle Faktoren durchdacht und geplant werden.
- Wichtige Voraussetzung ist eine Besichtigung vor Ort und eine genaue Beurteilung der Räumlichkeiten.

Flinter

Nivello+

Nivello

Fluture

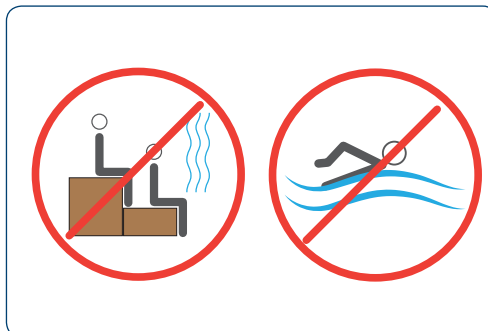

## Pflegehinweis

- Die Duschbeschläge dürfen nur mit warmem Wasser und einem weichen Tuch (z.B. Mikrofaser) feucht abgewischt und gegebenenfalls nachgetrocknet werden. Scharfe, aggressive, alkalische oder chlorhaltige Reiniger, Scheuermittel (z.B. Stahlwolle) oder Lösungsmittel sollten nicht verwendet werden.







## Aufmaß

### Aufmaß richtig gemacht

- Das richtige Aufmaß gehört zu den wichtigsten Aufgaben bei der professionellen Abwicklung Ihres Kundenauftrages. Fehler müssen vermieden werden, da sie nur mit Zeitverlust und z. T. hohen Kosten korrigiert werden können.
- Vermittlung von systematischem Wissen für das Aufmaß erhalten Sie bei unseren Duschen-Level-Schulungen.
- Außerdem finden Sie unter [www.pauli.de](http://www.pauli.de) Aufmaßblätter für alle Beschläge mit verschiedenen Standard-Einbausituationen.

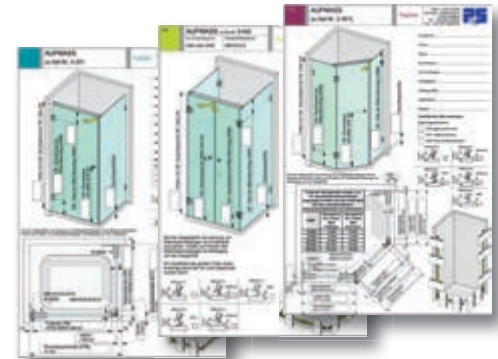

## Befestigung

### Lastabtragung

- Bitte berücksichtigen Sie die Lastabtragung.
- Die Befestigungsmöglichkeiten an der Wand müssen für das jeweilige Türflügelgewicht geeignet sein.
- Die maximale Tragfähigkeit für die jeweiligen Duschtürbänder sind zu beachten.

### Tragkraft von zwei Bändern und maximale Türbreite:

 <p><b>Pontere Tragkraft:</b> 50kg <small>(außer 8404)</small></p> <p><b>maximale Türbreite:</b> 1000 mm <small>(bei einer Türhöhe von 2000 mm bei 10 mm Glas)</small></p>	 <p><b>Flamea+ Tragkraft:</b> 45kg</p> <p><b>maximale Türbreite:</b> 1000 mm <small>(bei einer Türhöhe von 2000 mm bei 8 mm Glas)</small></p>		
 <p><b>Flamea Tragkraft:</b> 36kg</p> <p><b>maximale Türbreite:</b> 900 mm <small>(bei einer Türhöhe von 2000 mm bei 8 mm Glas)</small></p>	 <p><b>Farfalla Tragkraft:</b> 40kg</p> <p><b>maximale Türbreite:</b> 1000 mm <small>(bei einer Türhöhe von 2000 mm bei 8 mm Glas)</small></p>		
 <p><b>Pillango Tragkraft:</b> 40kg</p> <p><b>maximale Türbreite:</b> 1000 mm <small>(bei einer Türhöhe von 2000 mm bei 8 mm Glas)</small></p>	 <p><b>Papillon Tragkraft:</b> 40kg</p> <p><b>maximale Türbreite:</b> 1000 mm <small>(bei einer Türhöhe von 2000 mm bei 8 mm Glas)</small></p>		 <p><b>Flinter Tragkraft:</b> 36kg</p> <p><b>maximale Türbreite:</b> 900 mm <small>(bei einer Türhöhe von 2000 mm bei 8 mm Glas)</small></p>
 <p><b>Nivello+ Tragkraft:</b> 36kg</p> <p><b>maximale Türbreite:</b> 900 mm <small>(bei einer Türhöhe von 2000 mm bei 8 mm Glas)</small></p>	 <p><b>Nivello Tragkraft:</b> 36kg</p> <p><b>maximale Türbreite:</b> 900 mm <small>(bei einer Türhöhe von 2000 mm bei 8 mm Glas)</small></p>		 <p><b>Fluture Tragkraft:</b> 36kg</p> <p><b>maximale Türbreite:</b> 900 mm <small>(bei einer Türhöhe von 2000 mm bei 8 mm Glas)</small></p>



## Befestigung

### Richtige Verschraubung

- Die Anschraubplatten unserer Duschtürbänder sollten nur auf einem harten, planen Untergrund wie Fliesen, Beton oder Metall montiert werden.
- Die zu verwendenden Schrauben und Dübel müssen unbedingt an die jeweilige bauliche Situation angepasst sein.
- Der Bohrer ist entsprechend der Größe der Dübel zu wählen.
- Bitte die entsprechende Kopfhöhe der Schrauben vor der Montage prüfen, so dass die Schrauben das Aufsetzen des Abdeckblechs zum Abschluss der Duscharmontage nicht behindern.
- Die Schrauben sollten aus Edelstahl A2 oder A4 bestehen und einen Senkkopfdurchmesser von min. 10 mm und max. 12 mm aufweisen.
- Um den Kontakt zur Schraube zu halten, ist ein Anziehen mit einem Schraubendreher gegen maschinellem Anziehen vorzuziehen.
- Empfehlung: Verwendung Senk-Spanplatten-schrauben: TX25 – Antrieb 6x60 A2, Art.Nr. Z092VA S. 219

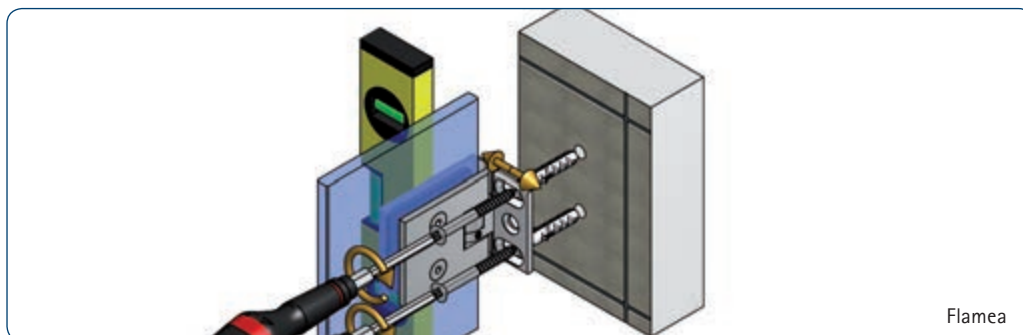

Flamea

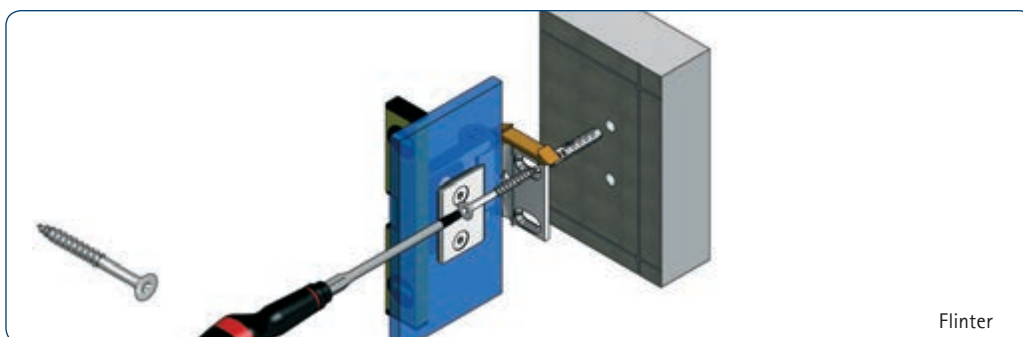

Flinter

### Vorsicht Ausbuchtung

- Der Schraubenkopf ist zu klein – die Schraube hat sich in die Wandlasche eingekquetscht. Dadurch entsteht eine Deformation als Ausbuchtung.
- Das Band kann an der Wand kippen, da keine vollflächige Auflage mehr gegeben ist.
- Nach der Montage des Türflügels ist darauf zu achten, dass sich die Wandanschraubplatte beim Öffnen und Schließen nicht von der Wand bewegt.

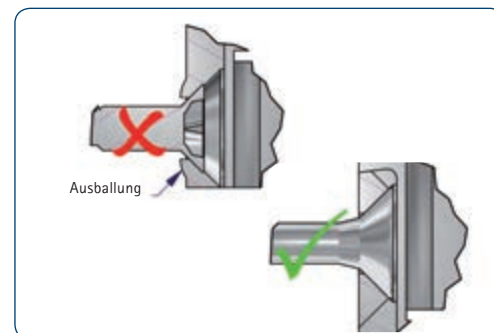
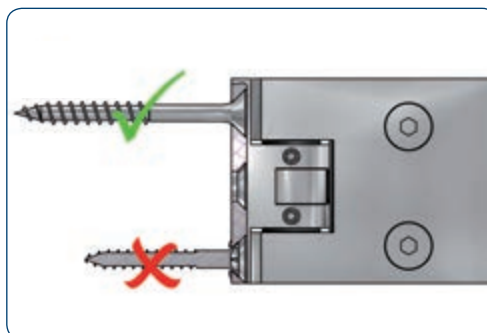

### Richtige Verschraubung

- Bei den Serien Flinter und Nivello müssen die mitgelieferten Doppel-Exzenter-Einsätze nach Anleitung verbaut werden.

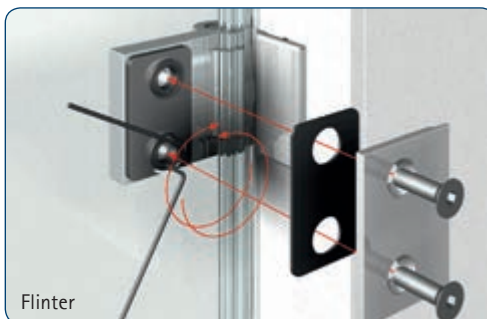

Flinter

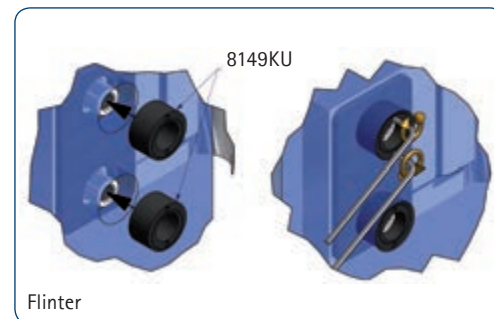

Flinter



## Befestigung

### Richtige Verschraubung

- Bitte beachten Sie, dass bei unserem Modell 8152ZN (Flinter Glas-Wand 90°) als weitere Befestigung, die mitgelieferten Schrauben gemäß der Montageanleitung gesetzt werden müssen.
- Bei 8481ZN/8480ZN (Pillango Glas-Wand 90°) müssen ebenfalls die mitgelieferten Schrauben gemäß der Montageanleitung gesetzt werden. Erst dann kann bei Pillango die Nulllage richtig eingestellt werden.

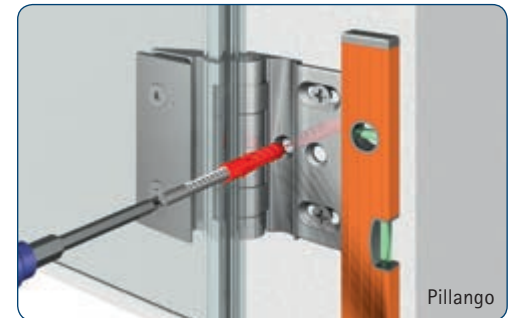

### Drehmoment

- Bitte beachten Sie die in den Montageanleitungen angegebenen Drehmomente für die jeweiligen Bänder. Unsere Montageanleitungen finden Sie in den Verpackungen und auf [www.pauli.de](http://www.pauli.de).

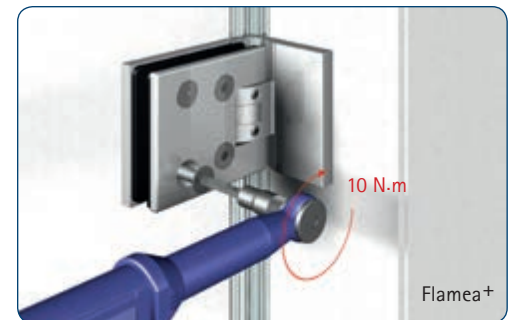

### 8000ST8, Drehmomentschlüssel mit Einstellskala

Größe = maximales Drehmoment	Nm	20
Anzugswert (Skalenbereich)	Nm	4-20
Skalenteilung 1 Teilstrich =	Nm	0,1
ganze Länge	mm	230
Gewicht	kg	0,4
Antriebsvierkant	Zoll	1/4"

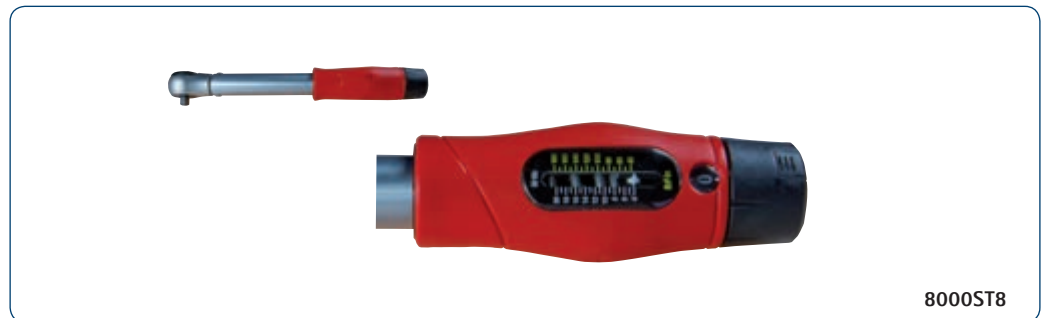

### Glatte Oberflächen

- Um die Funktion dauerhaft zu gewährleisten, muss eine kraftschlüssige Verbindung mit geeignetem Material hergestellt werden.
- Bei besonders glatten Oberflächen (Glas oder oberflächenversiegelte Fliesen) verwenden Sie bitte unser Kontaktmaterial (Art.Nr.:8877HZ siehe Seite 219).





Pontere

## Befestigung

Flamea+

### Nulllageneinstellung

- Einige unserer Bandserien verfügen über eine stufenlose Nulllageneinstellung.
- Wenn der Türflügel ausgerichtet ist und alle Dichtprofile aufgesteckt wurden, kann die Nulllage eingestellt werden. Dabei sind die Schrauben der Nulllage wechselweise auf das angegebene Drehmoment anzuziehen und nach ca. 15 Minuten nachzuziehen.
- Diese ermöglicht eine Einstellung des Schließpunktes auch bei nicht rechtwinkligen Wänden. Alle wichtigen Hinweise hierzu entnehmen Sie bitte den jeweils beiliegenden Montageanleitungen.

Flamea

Farfalla

Pillango

Papillon

Flinter

Nivello+

Nivello

Fluture



Nulllageneinstellung am Beispiel Flamea / Flamea+



Nulllageneinstellung am Beispiel Nivello / Nivello+



Nulllageneinstellung am Beispiel Pontere



Nulllageneinstellung am Beispiel Pillango



Nulllageneinstellung am Beispiel Fluture

### Lotrechte Verbauung

- Für die Stabilität und Haltbarkeit ist die richtige Verbauung wichtig. Die lot- und waagerechte Verbauung muss auf jeden Fall beachtet werden. Bitte beachten Sie die Hinweise in den Montageanleitungen.

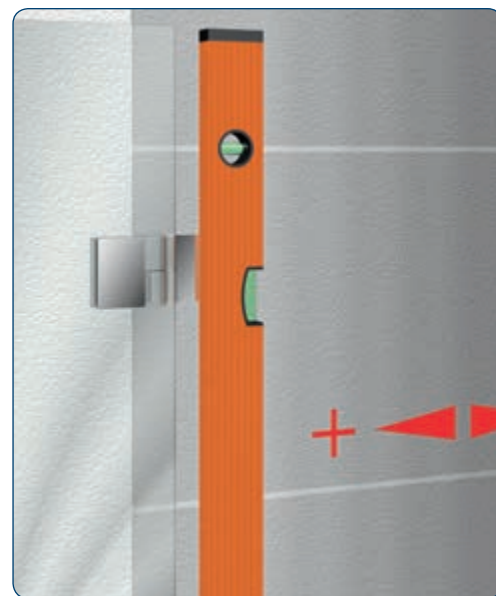



## Befestigung

### Aussteifung Seitenteil

- Die Ganzglasduschen sollten mit Stabilisierungsstangen ausgesteift werden.
- Je nach Anwendungsbeispiel können die Anzahl und die Anordnung der Stabilisierungsstangen unterschiedlich sein.
- Dabei ist zu beachten, dass alle Seitenteile genügend ausgesteift sind.
- Unsere Anwendungstechnik berät Sie gerne.

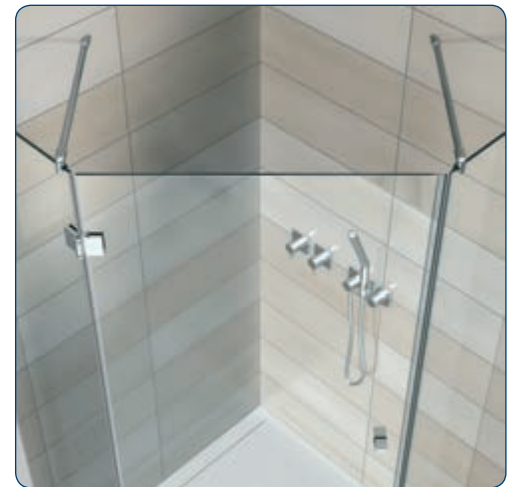

## Spritzwasserschutz

### Einsatz Dichtprofile

- Um die Dichtigkeit und Optik dauerhaft zu gewährleisten sollten die Dichtprofile regelmäßig von Schmutz und Kalk gereinigt werden, sowie nach Verschleiß ersetzt werden!
- Duschsituationen mit den Beschlägen Farfalla, Papillon, und Pontere sind nach DIN EN14428 getestet und vom TÜV-Rheinland zertifiziert. Dabei sollte beachtet werden, dass Dichtprofile und Schwallenschutz DIN konform verbaut werden.
- Die komplette Übersicht aller Dichtprofile und Schwallenschutzprofile sowie deren Anwendungsmöglichkeiten finden Sie ab Seite 196.
- Damit u.U. austretendes Spritzwasser aufgefangen und wieder in die Duschkabine zurückgelangen kann, ist der Schwallenschutz mit ausreichendem Abstand zur Glasfläche zu positionieren und innen wie außen zu versiegeln.

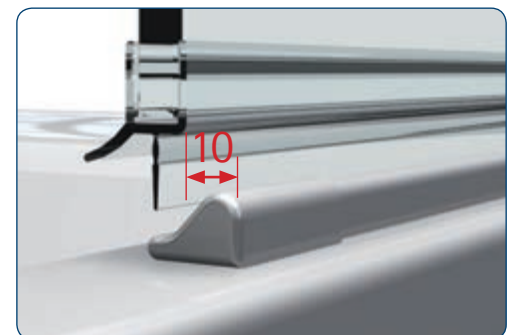

Pontere

Flameca+

Flameca

Farfalla

Pillango

Papillon

Flinter

Nivello+

Nivello

Fluture



Pontere

Flamea+

Flamea

Farfalla

Pillango

Papillon

Flinter

Nivello+

Nivello

Fluture

## Überdrückung



### Überdrückungs- und Anschlagschutz

#### richtig eingesetzt

A: Der Türflügel steht im geöffneten Zustand im Raum.

Bei dieser Anwendung ist die Überdrückung zwar in beide Richtungen gesichert, doch im Panikfall gibt es bei geöffneter Tür keine Fluchtmöglichkeit. In öffentlichen Bereichen ist das aber besonders wichtig und muss immer beachtet werden.

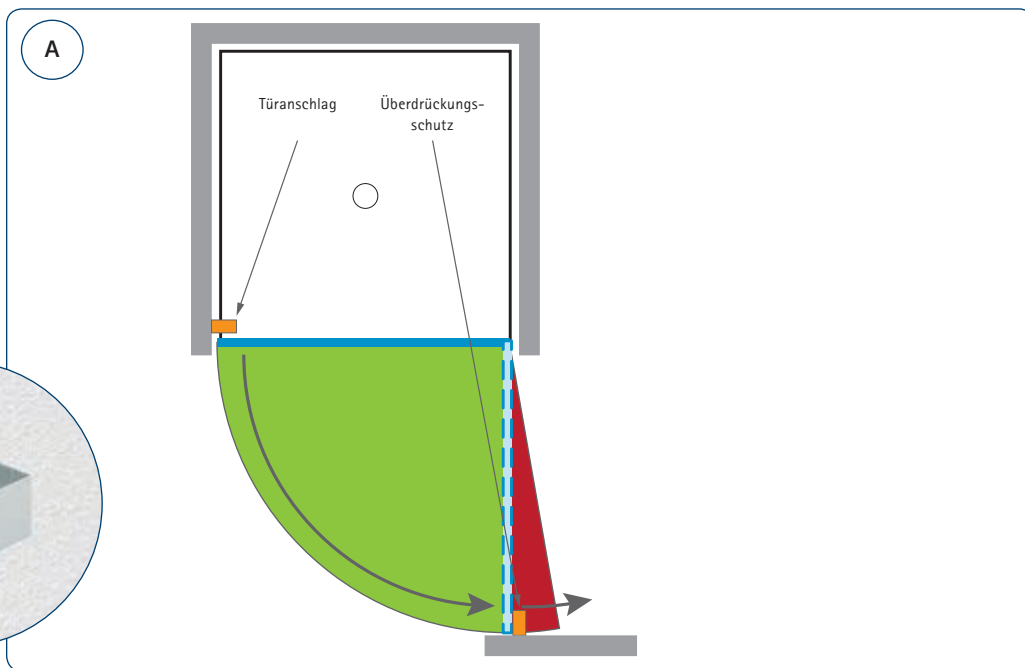
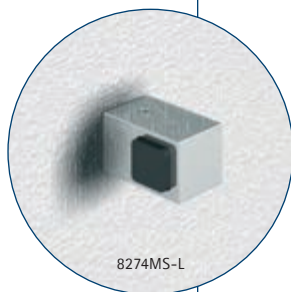



## Überdrückung



### Überdrückungs- und Anschlagsschutz richtig eingesetzt

B: Wir empfehlen die Möglichkeit mit einer Tür und einem weiteren Glasseitenteil. Die Tür kann vollständig weggeklappt werden. Mit einem Überdrückungs- und Anschlagsschutz werden Glas und Fliesen geschützt. Durch die schmalere Tür kommt man nun auch im geöffneten Zustand daran vorbei.

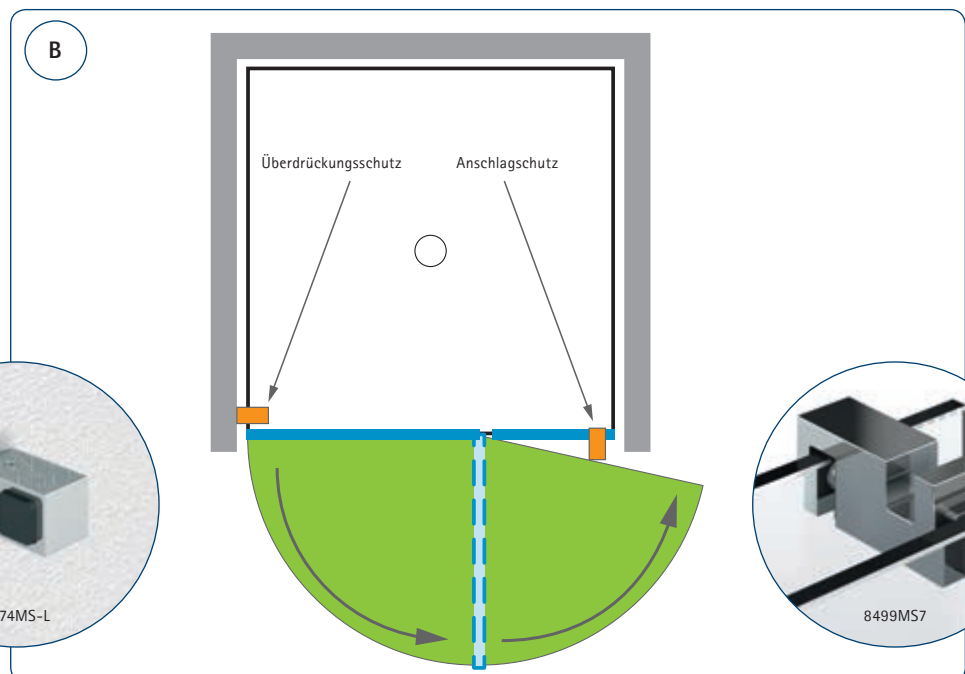
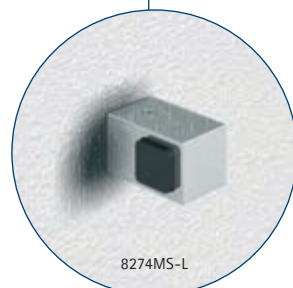

Pontere

Flamea+

Flamea

Farfalla

Pillango

Papillon

Flinter

Nivello+

Nivello

Flutur



Pontere

Flamea+

Flamea

Farfalla

Pillango

Papillon

Flinter

Nivello+

Nivello

Fluture

## Überdrückung

### Glas und Beschläge vor Fehlbedienung schützen

- Um Duschtürbänder und Glas vor Beschädigungen zu schützen, ist bei der Planung der Duschsituation zu berücksichtigen, dass die Türflügel nicht überdrückt (max. 90°) werden dürfen.

- Im Vorfeld sollte für die bauliche Gegebenheit genau die richtige Einbausituation mit dem richtigen Duschtürbeschlag ausgewählt werden.
- Für Abhilfe sorgt z.B. ein an der richtigen Stelle positionierter Stopper.

### Überdrückungs- und Anschlagsschutz Produkte

- Wir bieten verschiedene Möglichkeiten des Überdrückungsschutzes. Diese finden Sie ab Seite 210.

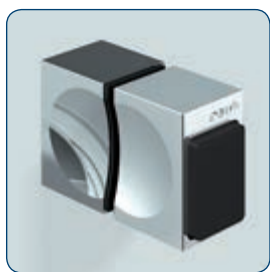

8273MS7



8490MS7-R

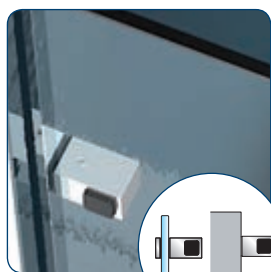

8274MS-L

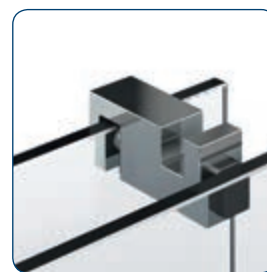

8499MS7



8491MS7 für Stabilisierungsstangen  
8474MS/8475MS/8477MS

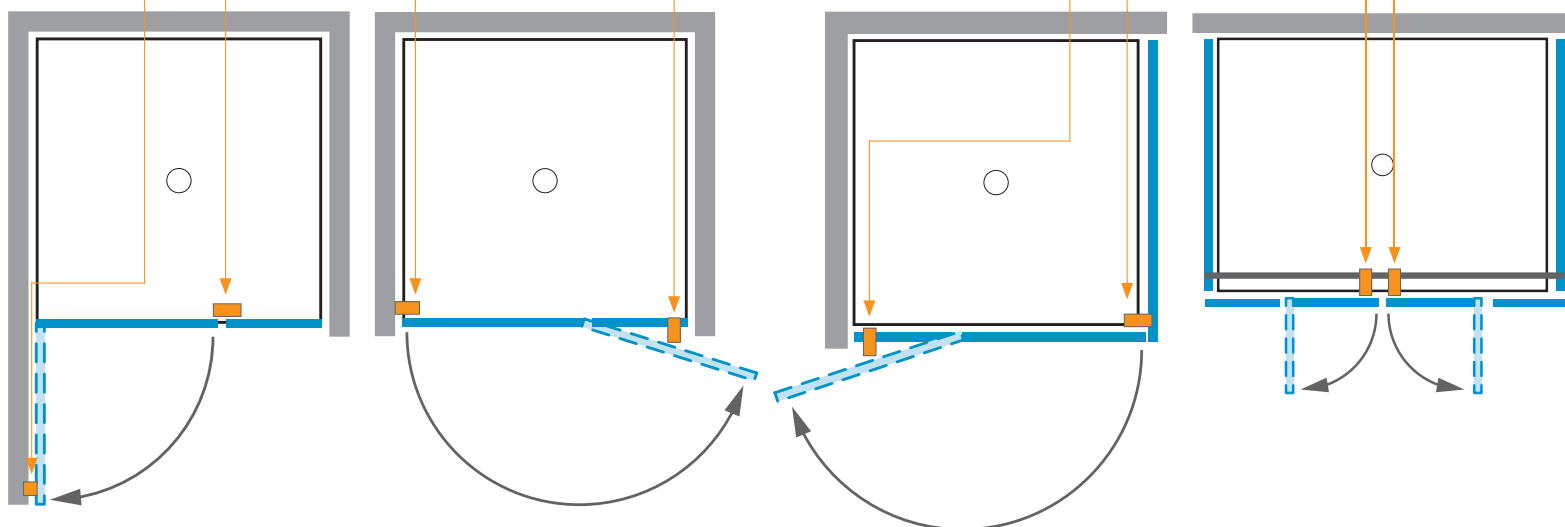





## Verbauung allgemein

### Die richtige Einbausituation

- Nicht jeder Duschbeschlag eignet sich für jede Einbausituation.
- Gerade bei nicht fluchtenden Wänden, muss darauf geachtet werden, dass ein Duschtürband ausgewählt wird, dass die schrägen Wände ausgleichen kann und der Öffnungswinkel von mindestens 90° noch gegeben ist.



- Beim Check sollte die Auswahl der Einbausituation bzw. des Duschtürbandes geändert werden, wenn sich dadurch die Einbausituation besser in die bauliche Situation einfügt und ein verbesserter Überdrückungsschutz gewährleistet werden kann.
- Der Überdrückungsschutz muss der jeweiligen Badsituation angepasst werden. Falls Sie Fragen dazu haben – unsere Anwendungstechnik berät Sie gerne!

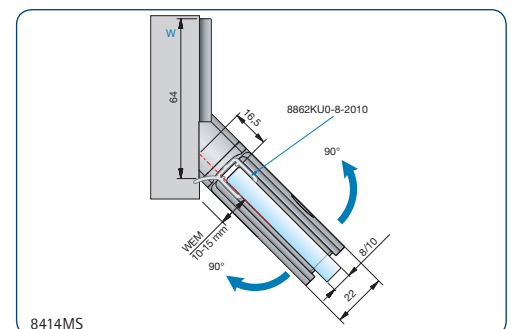
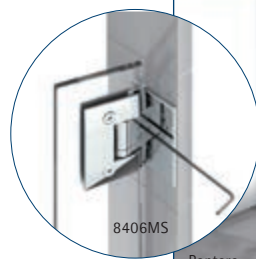

Pontere

Flamea+

Flamea

Farfalla

Pillango

Papillon

Flinter

Nivello+

Nivello

Fluture



## INFO

### Unser Service für Sie!

Auf [www.pauli.de](http://www.pauli.de) finden Sie:

- unseren technischen Katalog Vivere II.



Einen Überblick aller Duschsysteme sowie die Preisermittlung von Beschlagsets finden Sie unter [www.duschenplaner.de](http://www.duschenplaner.de).

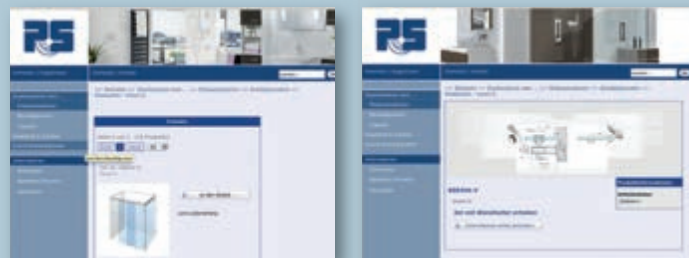



■ Schiebetürsystem Vivere II

Vivere II





**VIVERE II**  
**Raumwunder**

Vivere II





## VIVERE II - Ausgewogen: intuitiv und technisch

VIVERE ist der designorientierte Schiebetürbeschlag von Pauli + Sohn und für jeden Raumbedarf die richtige Wahl. Geeignet für Nischen-, Eck- und U-Duschen, bewährt aber auch für Großraumduschen. Technisch glänzt das VIVERE-System mit der exzentrisch höhenverstellbaren Glastür und den in drei Achsen verstellbaren Winkelhaltern für eine perfekte Anpassung.

- in drei Achsen verstellbare Winkelhalter
- Wandhalter wahlweise flächenbündig oder erhaben
- leichte Montage mit optimalem Wandausgleich
- wegklappbare untere Führung zur leichten Reinigung
- durch Exzenter in der Laufrolle in Höhe und Neigung stufenlos verstellbar
- individuelle Varianten und Sonderlösungen auf Anfrage
- Glasdicke: 8 mm

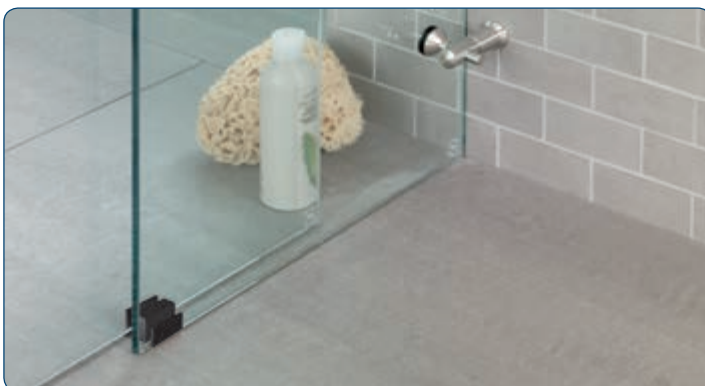



## Nischenduschen

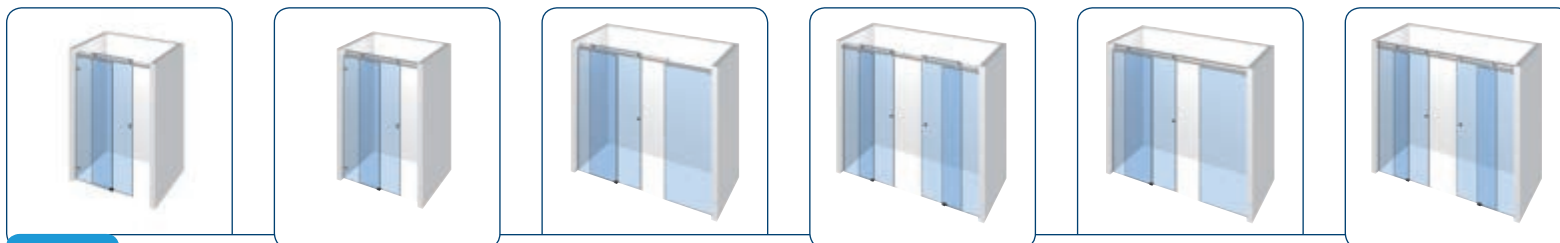

### Vivere

8563VA-V (U)

8557VA-V (U)

8549VA-V (U)

8551VA-V (U)

8552VA-V (U)

8553VA-V (U)

8564VA-V (E)

8558VA-V (E)

8549VA-VE (E)

8551VA-VE (E)

8552VA-VE (E)

8553VA-VE (E)

8565VA-V (F)

8559VA-V (F)

8549VA-VF (F)

8551VA-VF (F)

8552VA-VF (F)

8553VA-VF (F)

Einfachlaufrohr

Doppellaufrohr

Einfachlaufrohr

Einfachlaufrohr

Doppellaufrohr

Doppellaufrohr



## Eckduschen

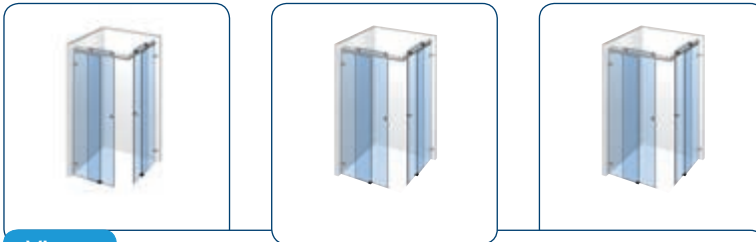

### Vivere

8560VA-900 (U)	8560VA-1000 (U)	8560VA-V (U)
8561VA-900 (E)	8561VA-1000 (E)	8561VA-V (E)
8562VA-900 (F)	8562VA-1000 (F)	8562VA-V (F)
Einfachlaufrohr	Einfachlaufrohr	Einfachlaufrohr

## U-Duschen



### Vivere

-
8566VA-V (E)
8567VA-V (F)
Einfachlaufrohr



## Rundduschen

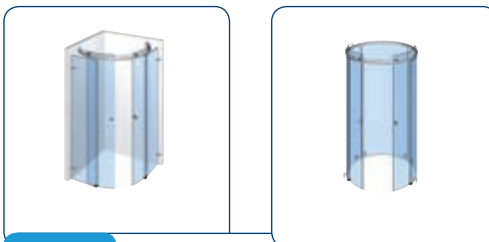

### Vivere

-	8522VA (E)
8570VA R500 (F)	-
Einfachlaufrohr	Einfachlaufrohr

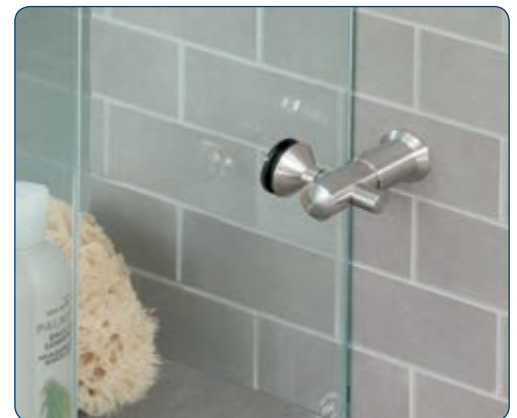

## Sonderlösungen

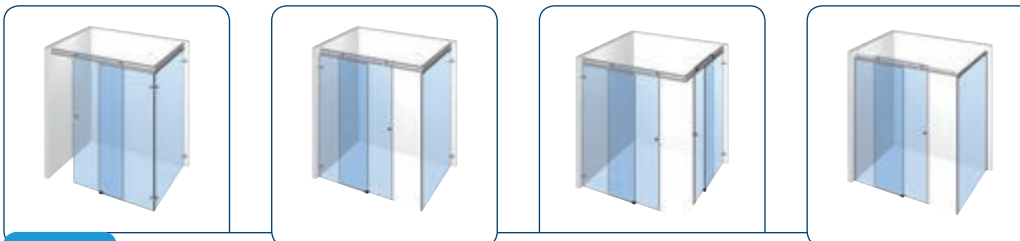

### Vivere

-	8555VA-VU (U)	8556VA-VU (U)	8568VA-V (U)
8554VA-V (E)	8555VA-V (E)	8556VA-V (E)	8568VA-VE (E)
8554VA-VF (F)	8555VA-VF (F)	8556VA-VF (F)	8568VA-VF (F)
Doppellaufrohr	Doppellaufrohr	Doppellaufrohr	Einfachlaufrohr

- (U) = mit U-Profil
- (E) = mit Wandhalter, erhaben
- (F) = mit Wandhalter, flächenbündig

Auf Wunsch auch andere Varianten möglich!

Glassets für Rundduschen finden Sie auch auf Seite 214.



Einflüglige Nischen-Situation – bis 1200 mm – 8563VA-V | 8564VA-V | 8565VA-V  
 bis 2000 mm – 8557VA-V | 8558VA-V | 8559VA-V

MADE  
 IN  
 GERMANY



Abb. zeigt Version Einfachlaufrohr 8564VA-V



Abb. zeigt Version Doppellaufrohr 8557VA-V

$DM = (LM + (20 \text{ mm} - \text{Dichtprofil}))/2 - 80 \text{ mm}$   
 Beispiel:  $DM = (1150 + (20 \text{ mm} - 10))/2 - 80 \text{ mm}$   
 $DM = 500 \text{ mm}$

Bei der Bestellung werden lichtetes Maß (LM) und  
 Duschhöhe (DH) benötigt.

Dichtprofil Abzugsmaß: 10 mm

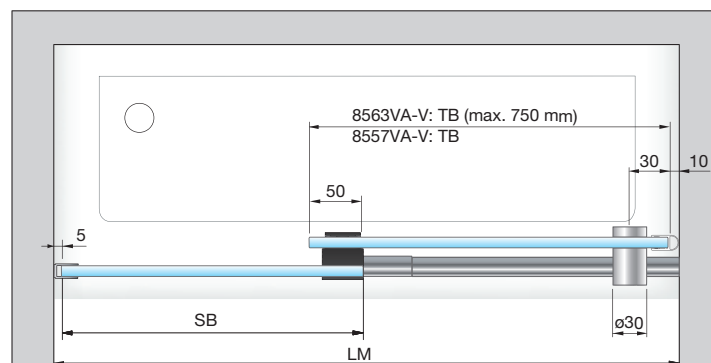
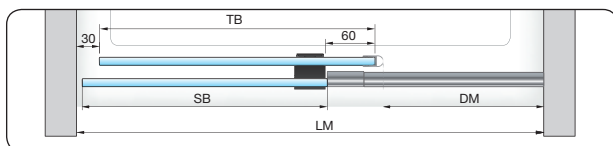

Set 8563VA-V: Einfachlaufrohr, Nische, U-Profil, bis 1200 mm  
 Set 8557VA-V: Doppellaufrohr, Nische, U-Profil, bis 2000 mm

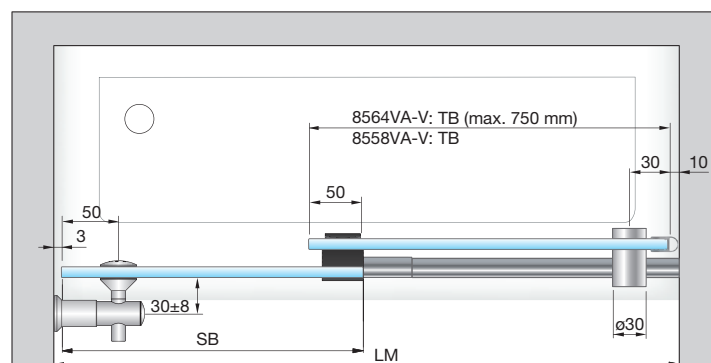

Set 8564VA-V: Einfachlaufrohr, Nische, Wandhalter erhaben, bis 1200 mm  
 Set 8558VA-V: Doppellaufrohr, Nische, Wandhalter erhaben, bis 2000 mm

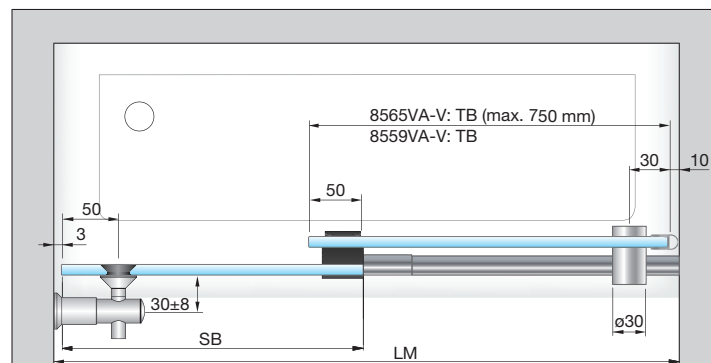

Set 8565VA-V: Einfachlaufrohr, Nische, Wandhalter flächenbündig, bis 1200 mm  
 Set 8559VA-V: Doppellaufrohr, Nische, Wandhalter flächenbündig, bis 2000 mm

SB = Seitenteilbreite

TB = Türbreite

DM = Durchgangsmaß

LM = Lichtetes Maß





Einflügelige Nischen-Situation – bis 2000 mm - 8549VA-V  
bis 2000 mm - 8552VA-V

MADE  
IN  
GERMANY



Abb. zeigt Version Einfachlaufrohr 8549VA-V



Abb. zeigt Version Doppellaufrohr 8552VA-V

Bei der Bestellung werden lichtetes Maß (LM) und  
Duschhöhe (DH) benötigt.

SB = Seitenteilbreite

TB = Türbreite

DM = Durchgangsmaß

LM = Lichtiges Maß

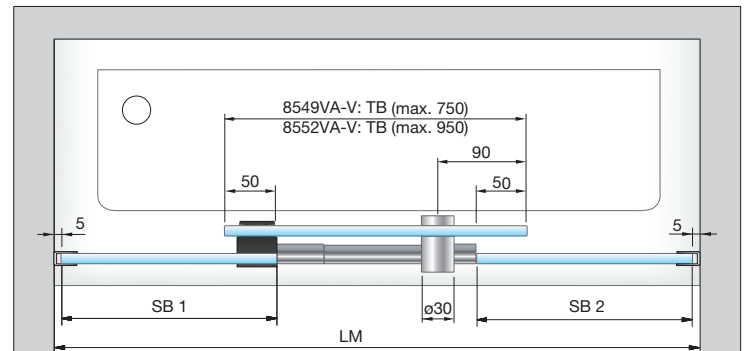

Set 8549VA-V: Einfachlaufrohr, Nische, U-Profil, bis 2000 mm  
Set 8552VA-V: Doppellaufrohr, Nische, U-Profil, bis 2000 mm

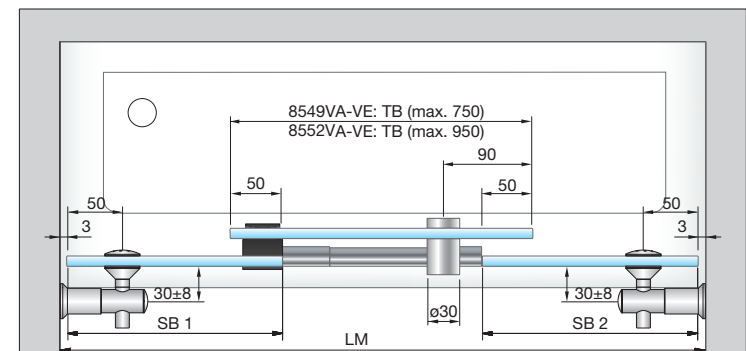

Set 8549VA-VE: Einfachlaufrohr, Nische, Wandhalter erhaben, bis 2000 mm  
Set 8552VA-VE: Doppellaufrohr, Nische, Wandhalter erhaben, bis 2000 mm

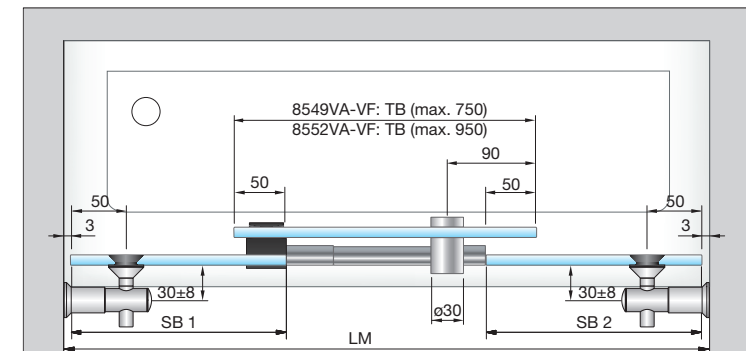

Set 8549VA-VF: Einfachlaufrohr, Nische, Wandhalter flächenbündig, bis 2000 mm  
Set 8552VA-VF: Doppellaufrohr, Nische, Wandhalter flächenbündig, bis 2000 mm



Zweiflüglige Nischen-Situation – bis 2000 mm - 8551VA-V  
bis 2000 mm - 8553VA-V

MADE  
IN  
GERMANY



Abb. zeigt Version Einfachlaufrohr 8551VA-V



Abb. zeigt Version Doppellaufrohr 8553VA-V

Bei der Bestellung werden lichtetes Maß (LM) und  
Duschhöhe (DH) benötigt.  
Dichtprofil Abzugsmaß: 20 mm

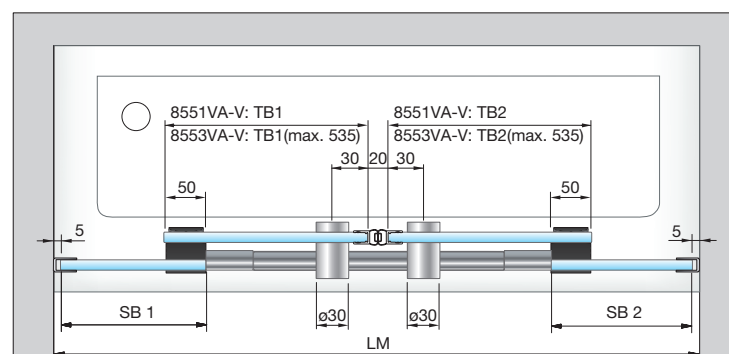

Set 8551VA-V: Einfachlaufrohr, Nische, U-Profil, bis 2000 mm  
Set 8553VA-V: Doppellaufrohr, Nische, U-Profil, bis 2000 mm

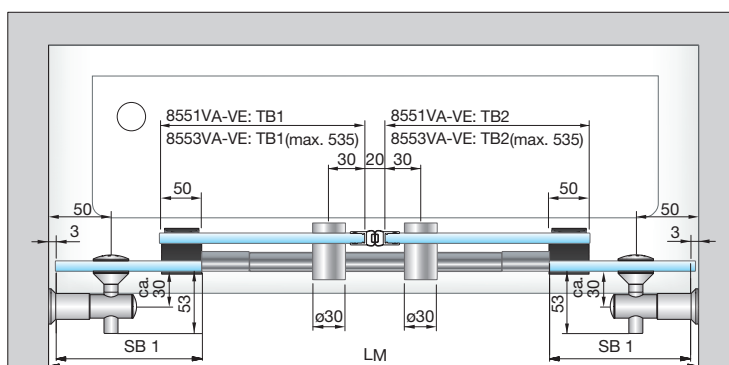

Set 8551VA-VE: Einfachlaufrohr, Nische, Wandhalter erhaben, bis 2000 mm  
Set 8553VA-VE: Doppellaufrohr, Nische, Wandhalter erhaben, bis 2000 mm

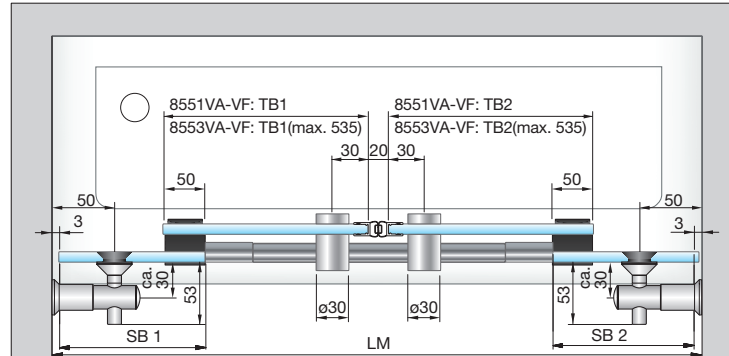

Set 8551VA-VF: Einfachlaufrohr, Nische, Wandhalter flächenbündig, bis 2000 mm  
Set 8553VA-VF: Doppellaufrohr, Nische, Wandhalter flächenbündig, bis 2000 mm

SB = Seitenteilbreite

TB = Türbreite

DM = Durchgangsmaß

LM = Lichtetes Maß



## Duschsystem - Vivere II

MADE  
IN  
GERMANY



Vivere II





Eckduschen bis 1000 x 1000 mm – 8560VA-\_/ 8561VA-\_/ 8562VA-\_/

MADE  
IN  
GERMANY



Abb. zeigt Version Einfachlaufrohr 8562VA-V mit flächenbündigen Wandhaltern

Bei der Bestellung werden Duschkhöhe (DH)  
Duschassenbreite(DTB), Duschtassentiefe(DTT) und  
Wanneneinrückmaß (WEM) benötigt.

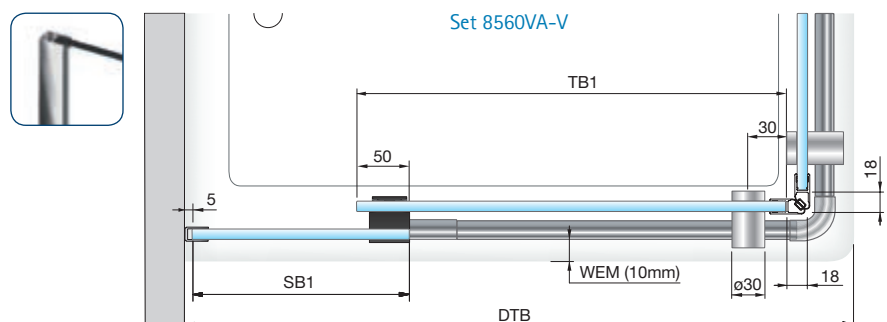

Set 8560VA-900: Einfachlaufrohr, Eckdusche, U-Profil, für Duschtasse 900 x 900 mm  
Set 8560VA-1000: Einfachlaufrohr, Eckdusche, U-Profil, für Duschtasse 1000 x 1000 mm  
Set 8560VA-V: Einfachlaufrohr, Eckdusche, U-Profil, variabel bis 1000x1000 mm

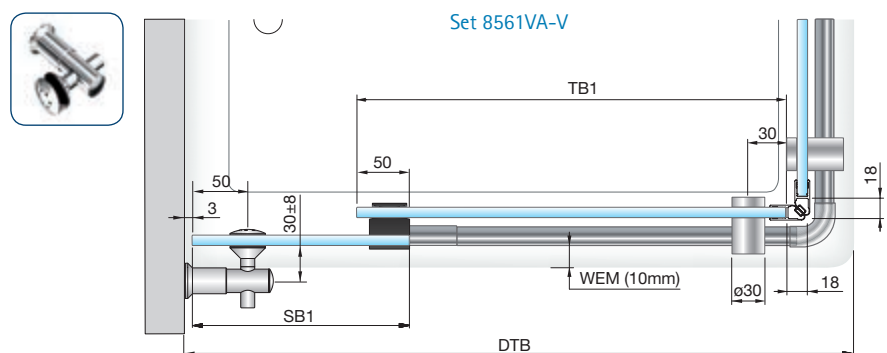

Set 8561VA-900: Einfachlaufrohr, Eckdusche, Wandhalter erhaben, für Duschtasse 900 x 900 mm  
Set 8561VA-1000: Einfachlaufrohr, Eckdusche, Wandhalter erhaben, für Duschtasse 1000 x 1000 mm  
Set 8561VA-V: Einfachlaufrohr, Eckdusche, Wandhalter erhaben, variabel bis 1000x1000 mm

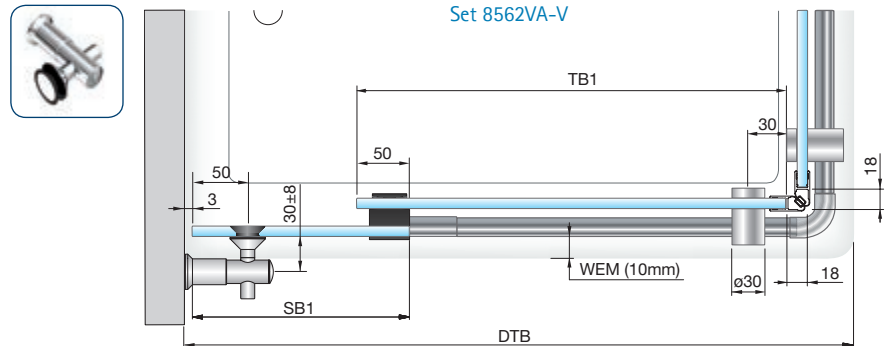

Set 8562VA-900: Einfachlaufrohr, Eckdusche, Wandhalter flächenbündig, für Duschtasse 900 x 900 mm  
Set 8562VA-1000: Einfachlaufrohr, Eckdusche, Wandhalter flächenbündig, für Duschtasse 1000 x 1000 mm  
Set 8562VA-V: Einfachlaufrohr, Eckdusche, Wandhalter flächenbündig, variabel bis 1000x1000 mm

SB = Seitenteilbreite

TB = Türbreite

DM = Durchgangsmaß

WEM = Wanneneinrückmaß

DTB = Duschtassenbreite

DTT = Duschtassentiefe



U-Dusche bis 1000x1000 mm - 8566VA-V/8567VA-V

MADE  
IN  
GERMANY



Abb. zeigt Version Einfachlaufrohr 8566VA-V mit erhabenen Wandhaltern

Bei der Bestellung werden Duschhöhe (DH), Duschtassenbreite (DTB), Duschtassentiefe (DTT) und Wanneneinrückmaß (WEM) benötigt.

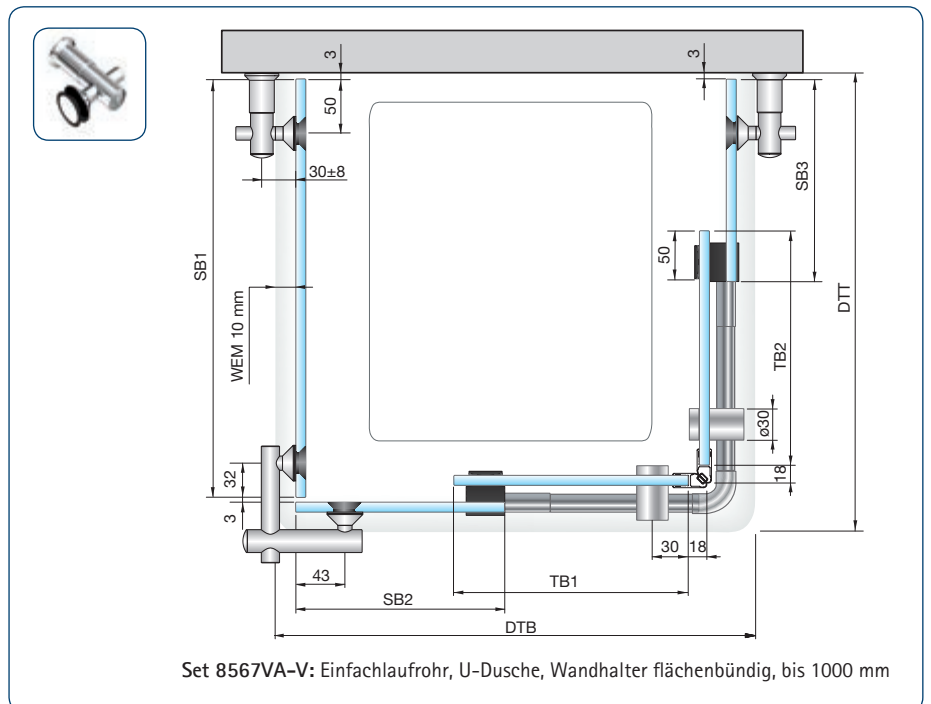
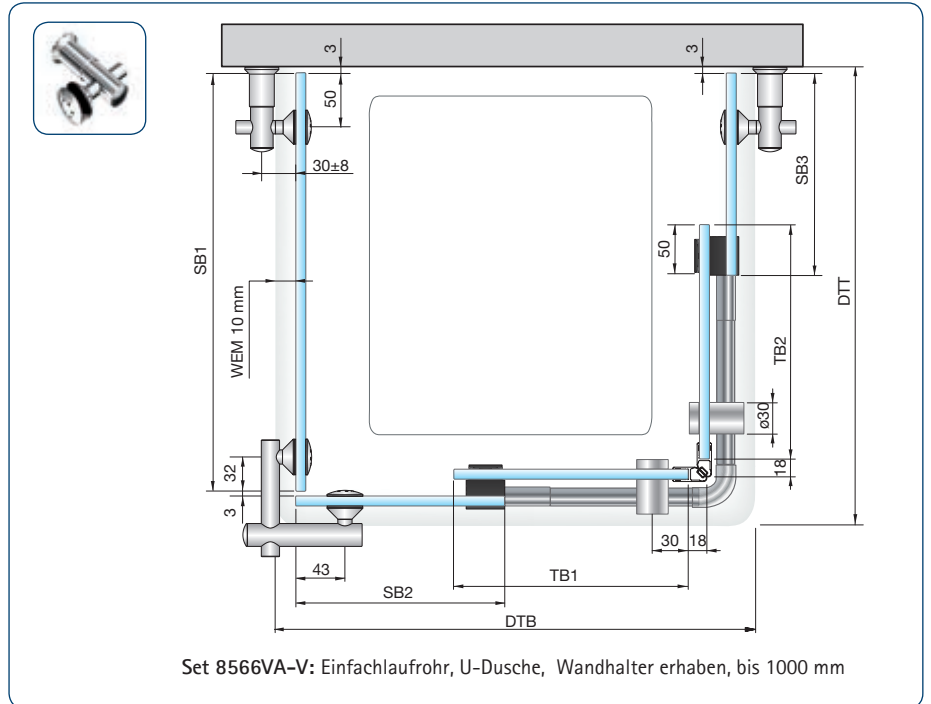

SB = Seitenteilbreite

TB = Türbreite

DM = Durchgangsmaß

WEM = Wanneneinrückmaß

DTB = Duschtassenbreite

DTT = Duschtassentiefe





## Rundduschen

MADE  
IN  
GERMANY



Abb. zeigt Version Einfachlaufrohr 8570VA

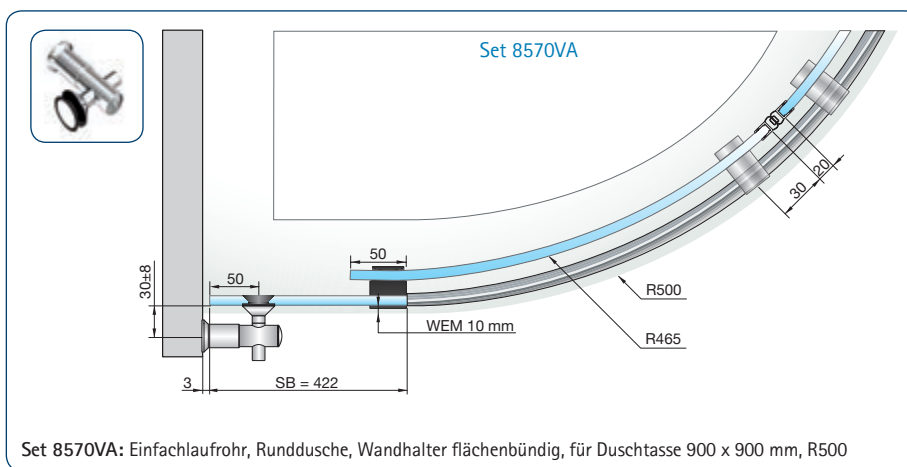

Set 8570VA: Einfachlaufrohr, Runddusche, Wandhalter flächenbündig, für Duschtasse 900 x 900 mm, R500

Alle Glassets finden Sie auch auf Seite 221.

Art.-Nr. 8581GLAS-R500-900  
Glasset zu: 8570VA

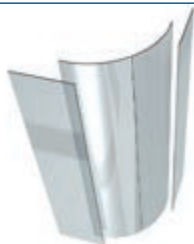

SB = Seitenteilbreite

TB = Türbreite

DM = Durchgangsmaß

WEM = Wanneneinrückmaß

DTB = Duschtassenbreite

DTT = Duschtassentiefe



## Beispiele für walk in Situationen

MADE  
IN  
GERMANY



Nischenlösung



Ecklösung



freistehende Lösung

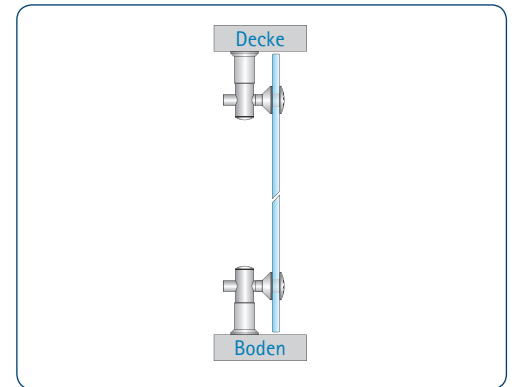

## Bestellformulare

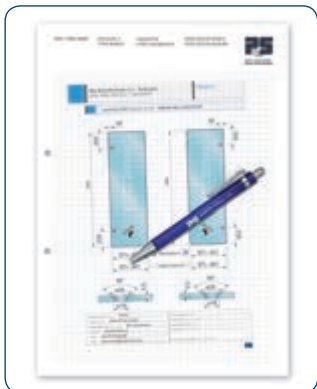

Bestellformulare für Glas, Sets oder Einzelteile finden Sie in unserem technischen Katalog im Internet auf [www.pauli.de](http://www.pauli.de).

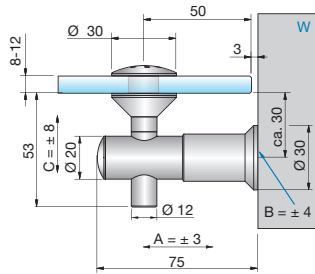

Verstellbarkeit:  
 A: ± 3 mm | B: ± 4 mm | C: ± 8 mm  
 B = Verstellbarkeit durch  
 Langlochbefestigung

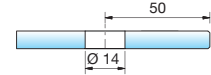

Art.-Nr.	Oberfläche	Glasdicke	Artikelbezeichnung	Merkmale	VE/Stück
7772VA	Edelstahl	8-12 mm	Halter Vivere, erhaben, Glas-Wand 90°	Halter in 3 Achsen verstellbar	1/2  MADE IN GERMANY

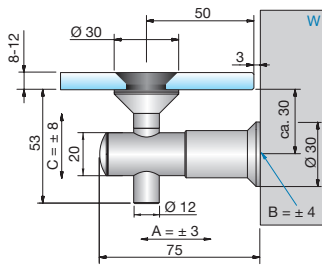

Verstellbarkeit:  
 A: ± 3 mm | B: ± 4 mm | C: ± 8 mm  
 B = Verstellbarkeit durch  
 Langlochbefestigung

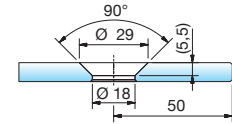

Art.-Nr.	Oberfläche	Glasdicke	Artikelbezeichnung	Merkmale	VE/Stück
7773VA	Edelstahl	8-12 mm	Halter Vivere, flächenbündig, Glas-Wand 90°	Halter in 3 Achsen verstellbar	1/2  MADE IN GERMANY

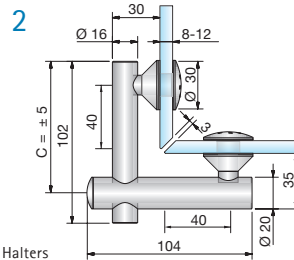
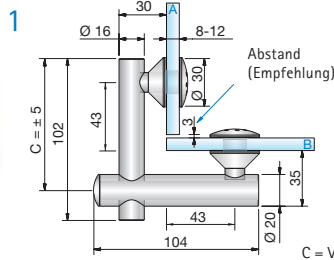

C = Verstellbarkeit des Halters

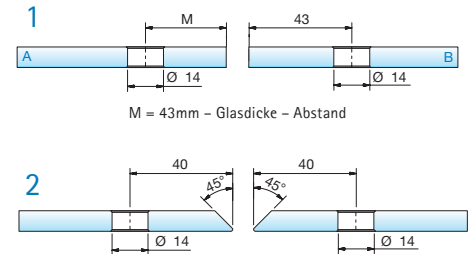

Art.-Nr.	Oberfläche	Glasdicke	Artikelbezeichnung	Merkmale	VE/Stück
7774VA	Edelstahl	8-12 mm	Eckverbinder Vivere, erhaben, Glas-Glas 90°	-	1/2  MADE IN GERMANY

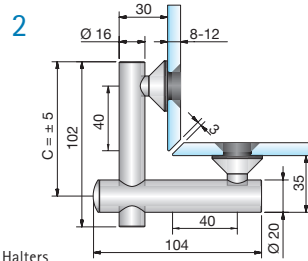
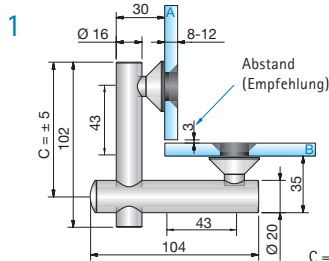

C = Verstellbarkeit des Halters

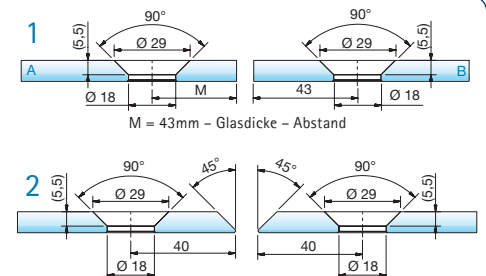

Art.-Nr.	Oberfläche	Glasdicke	Artikelbezeichnung	Merkmale	VE/Stück
7775VA	Edelstahl	8-12 mm	Eckverbinder Vivere, flächenbündig, Glas-Glas 90°	2 mm Verstellbarkeit auf 360°	1/2  MADE IN GERMANY



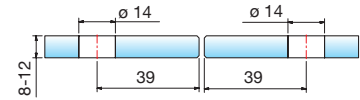
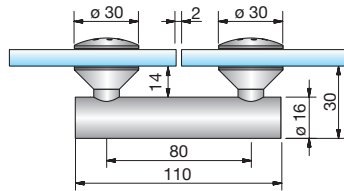

Art.-Nr.	Oberfläche	Glasdicke	Artikelbezeichnung	Merkmale	VE/Stück
7777VA	Edelstahl	8-12 mm	Längsverbinder Vivere, erhaben, Glas-Glas 180°	-	1/2  MADE IN GERMANY

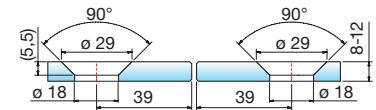
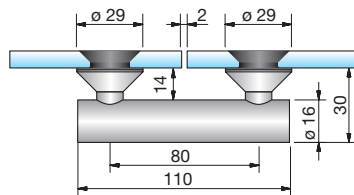

Art.-Nr.	Oberfläche	Glasdicke	Artikelbezeichnung	Merkmale	VE/Stück
7778VA	Edelstahl	8-12 mm	Längsverbinder Vivere, flächenbündig, Glas-Glas 180°	2 mm Verstellbarkeit auf 360°	1/2  MADE IN GERMANY

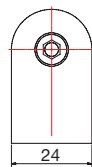
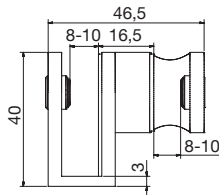

Art.-Nr.	Oberfläche	Glasdicke	Artikelbezeichnung	Merkmale	VE/Stück
8526VAL	Edelstahl	8-10 mm	untere Führung, links, ohne Magnet	-	1/1
8526VAR	Edelstahl	8-10 mm	untere Führung, rechts, ohne Magnet	-	1/1  MADE IN GERMANY

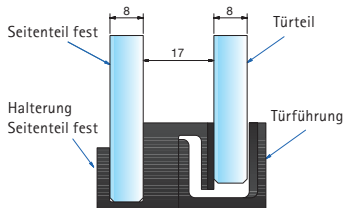

Art.-Nr.	Oberfläche	Glasdicke	Artikelbezeichnung	Merkmale	VE/Stück
8527KU	Kunststoff schwarz	8 mm	untere Führung, mit Magnet	aushängbar ohne Werkzeug	1/1
8527KU1	Kunststoff weiß	8 mm	untere Führung, mit Magnet	aushängbar ohne Werkzeug	1/1  MADE IN GERMANY



rückseitig selbstklebend

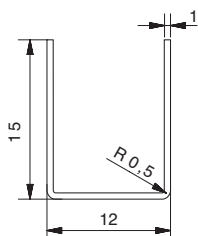

Art.-Nr.	Oberfläche	Glasdicke	Artikelbezeichnung	VE/Stück
8505VA	Edelstahl	≤ 8 mm	U-Profil, Länge = 1980 mm	1/1
8505VA-2500	Edelstahl	≤ 8 mm	U-Profil, Länge = 2500 mm	1/1



8546VA



8548VA

Art.-Nr.	Oberfläche	Artikelbezeichnung	VE/Stück
8546VA	Edelstahl	Endstopfen Ø 30mm	1/1
8548VA	Edelstahl	Laufrolle mit Exzenterverstellung ± 2mm	1/1



8544VA / 8518VA



8545VA / 8519VA

Art.-Nr.	Oberfläche	Artikelbezeichnung	Merkmale	VE/Stück
8544VA	Edelstahl	Deckenabhängung für Einfachlaufrohr	mit Stockschraube zur Deckenbefestigung, Länge bis 1000 mm	1/1
8518VA	Edelstahl	Deckenabhängung für Doppellaufrohr		
8545VA	Edelstahl	Deckenabhängung für Einfachlaufrohr	mit Befestigungsscheibe Ø 60 mm, 3 Befestigungsbohrungen zur Deckenbefestigung, Länge bis 1000 mm	1/1
8519VA	Edelstahl	Deckenabhängung für Doppellaufrohr		

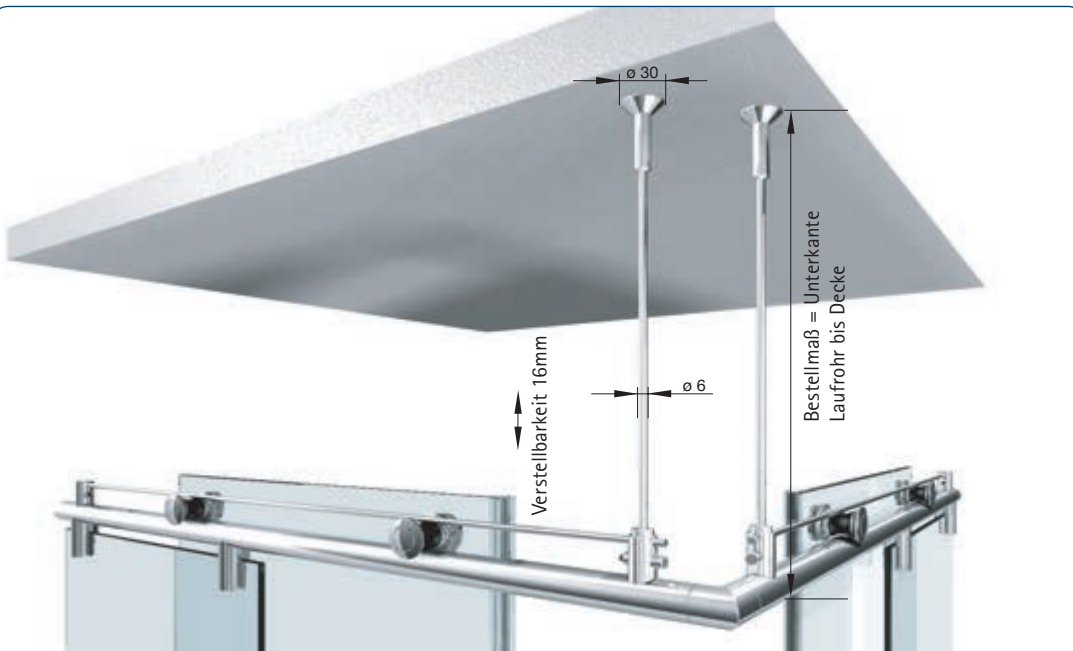



**Edelstahl Rostfrei STAINLESS STEEL**





Art.-Nr.	Oberfläche	Artikelbezeichnung	Durchmesser	VE/Stück
8517VA	Edelstahl	Wandanschlussbolzen für Vivere II Laufrohr	Ø 30 mm	1/1 

**Edelstahl Rostfrei STAINLESS STEEL**





Art.-Nr.	Oberfläche	Artikelbezeichnung	Durchmesser	VE/Stück
31177VA	Edelstahl	Wandanschlußplatte mit Zapfen	Ø 55 mm	1/1 

**Edelstahl Rostfrei STAINLESS STEEL**





Art.-Nr.	Oberfläche	Artikelbezeichnung	Durchmesser	VE/Stück
8547VA	Edelstahl	Wandhalter	Ø 20 mm	1/1 

Weitere Informationen finden Sie auch ab Seite 157.

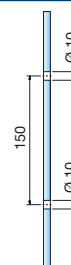
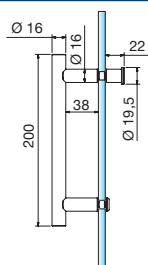

Art.-Nr.	Oberfläche	Glasbohrung	Glasdicke	Artikelbezeichnung	Merkmale	VE/Stück
8065VA-200	Edelstahl	Ø 10 mm	6-10 mm	Stoßgriff einseitig, mit Griffstück	Länge 200 mm, erhaben	1/1 ■ MADE IN GERMANY
8065VA1-200	Edelstahl poliert	Ø 10 mm	6-10 mm	Stoßgriff einseitig, mit Griffstück	Länge 200 mm, erhaben	1/1 ■ MADE IN GERMANY

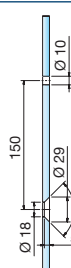
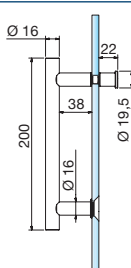

Art.-Nr.	Oberfläche	Glasbohrung	Glasdicke	Artikelbezeichnung	Merkmale	VE/Stück
8066VA-200	Edelstahl	siehe Detail	8-10 mm	Stoßgriff einseitig, mit Griffstück	Länge 200 mm, flächenbündig	1/1 ■ MADE IN GERMANY
8066VA1-200	Edelstahl poliert	siehe Detail	8-10 mm	Stoßgriff einseitig, mit Griffstück	Länge 200 mm, flächenbündig	1/1 ■ MADE IN GERMANY

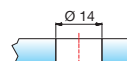
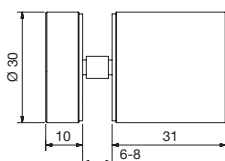

Art.-Nr.	Oberfläche	Glasdicke	Artikelbezeichnung	Merkmale	VE/Stück
8502VA	Edelstahl	6-8 mm	Glastürknoip einseitig	Glasbohrung Ø 14 mm	1/1 ■ MADE IN GERMANY

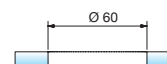
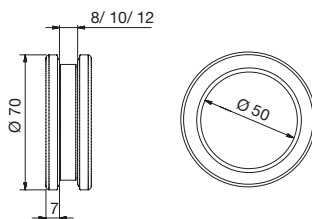

Art.-Nr.	Oberfläche	Glasdicke	Artikelbezeichnung	Merkmale	VE/Stück
32028VA-8	Edelstahl	8 mm	Muschelgriff zum Schrauben	Ø 70 mm, 7 mm auftragend	1/1
32028VA-10		10 mm			
32028VA-12		12 mm			



## ■ Unterschiedliche Wandanschlüsse

Es gibt Einbausituationen, die unterschiedliche Anschlussmöglichkeiten benötigen. Eine latente Lösung bietet der Wandanschlusszapfen (Standard 8517VA). Bei schwierigen Untergründen können Sie mit der Wandanschlussplatte (31177VA) das Laufrohr durch zwei Schrauben/Dübel sicher fixieren. Für die parallele

Montage kann der seitliche Anschluss (8547VA) genutzt werden. Unsere Rundduschen können Sie mit dem Spezialanschluss (8576VAR/VAL) fixieren. Eine zusätzliche Sicherung bietet die Deckenabhängung (8544VA/8545VA).



Wandanschluss Standard 8517VA



Wandanschluss 31177VA

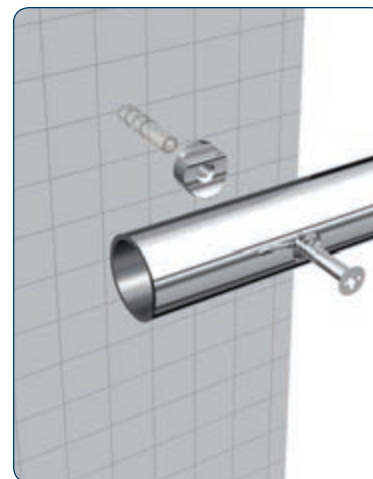

Wandanschluss 8547VA

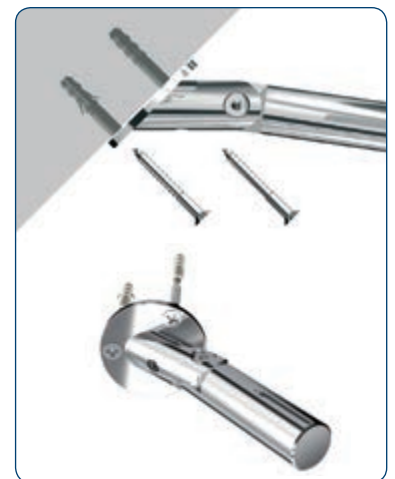

Wandanschluss 8576VAR mit Wandanschlussplatte 8545-1VA und Schraube S7991A2D8x16



### Beispiel Nischendusche mit Einfachlaufrohr

Nischengrößen bis 1200 mm können mit unseren Duschen 8563VA-V, 8564VA-V und 8565VA-V realisiert werden. Bei Nischengrößen über 1200 mm bis 2000 mm empfehlen wir unsere Duschen 8557VA-V, 8558VA-V und 8559VA-V mit Doppellaufrohr.

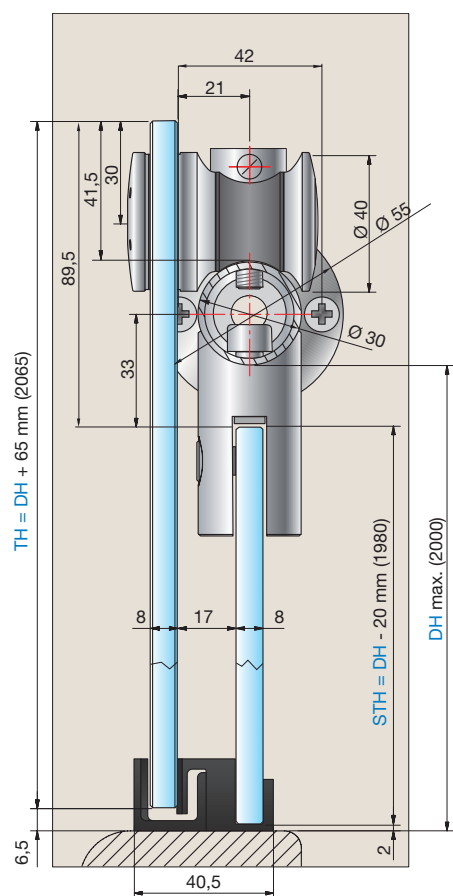
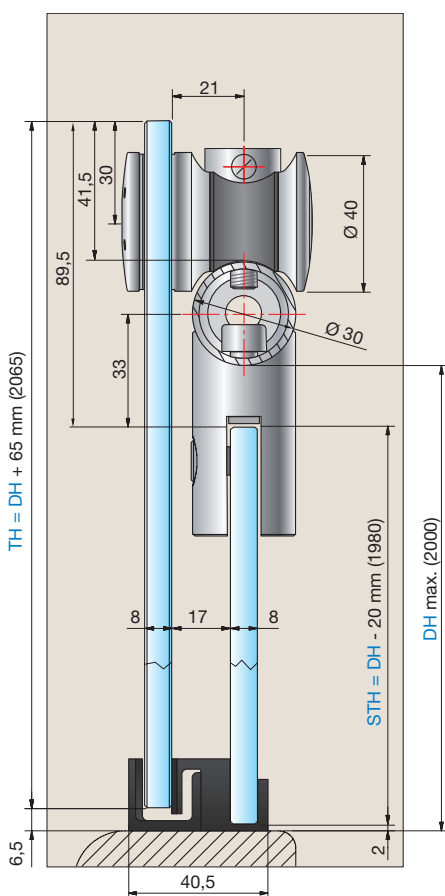

STH = Seitenteilhöhe

TH = Türhöhe

DH = Duschhöhe





### Beispiel Nischendusche mit Doppelaufrohr

Die Duschenlösungen können Sie wahlweise mit Wandanschlussbolzen (8517VA) oder Wandanschlussplatte (31177VA) erhalten (Standard: Wandanschlussbolzen 8517VA). Bei Nischengrößen über 1200 mm bis 2000 mm empfehlen wir unsere Duschen 8557VA-V, 8558VA-V und 8559VA-V mit Doppelaufrohr.

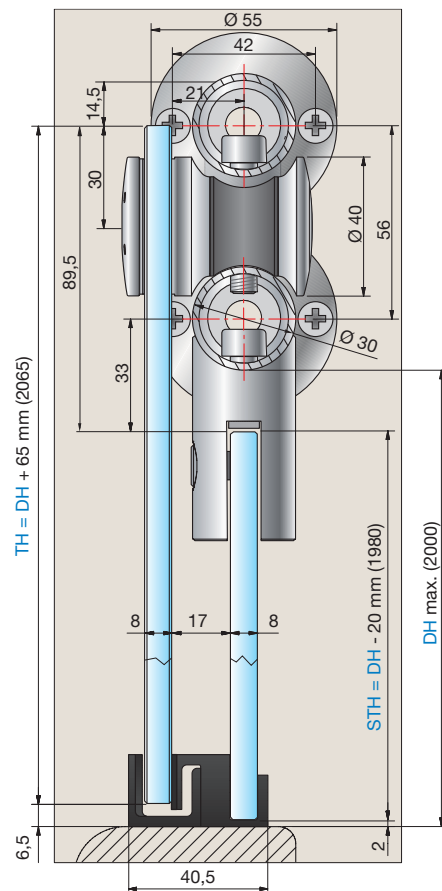
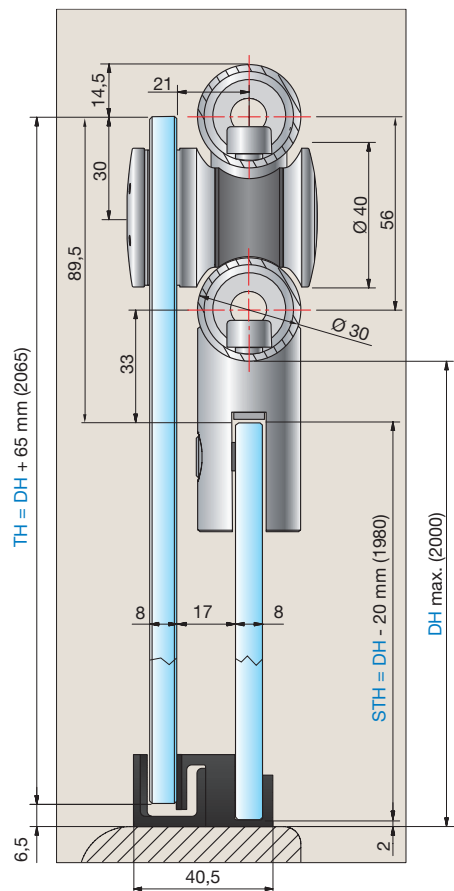

STH = Seitenteilhöhe

TH = Türhöhe

DH = Duschhöhe









■ Zubehör



Funktional  
und schön

## Zubehör

Das besondere an unserem Zubehör ist die Qualität der Funktion und das selbstverständlich abgestimmte Design auf unsere Duschbeschlagsserien. Unsere Duschtürgriffe sind

sinnliche Handschmeichler die man berühren möchte. Unsere Stabilisationsstangen sind funktionale und optische Highlights und gehen dabei weit über ihre Funktionalität hinaus.



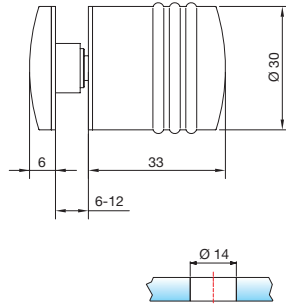

Art.-Nr.	Oberfläche	Glasdicke	Artikelbezeichnung	VE/Stück
8299MS7	glanzverchromt	6-12 mm	Glastürknopf einseitig	1/1
8299MS10	mattverchromt			
8299MSPVD22	Edelstahleffekt			

DESIGNED  
IN  
GERMANY

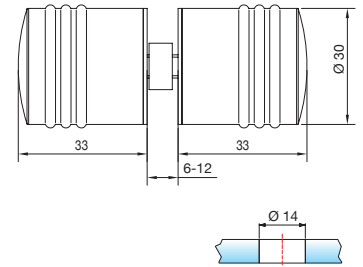

Art.-Nr.	Oberfläche	Glasdicke	Artikelbezeichnung	VE/Stück
8298MS7	glanzverchromt	6-12 mm	Glastürknopf beidseitig	1/1
8298MS10	mattverchromt			
8298MSPVD22	Edelstahleffekt			

DESIGNED  
IN  
GERMANY

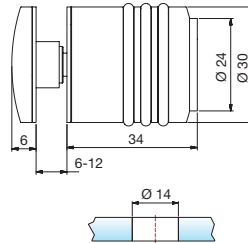

Art.-Nr.	Oberfläche	Glasdicke	Artikelbezeichnung	VE/Stück
8293MS7	glanzverchromt	6-12 mm	Glastürknopf einseitig, mit Gummianschlag	1/1
8293MS10	mattverchromt			
8293MSPVD22	Edelstahleffekt			

DESIGNED  
IN  
GERMANY

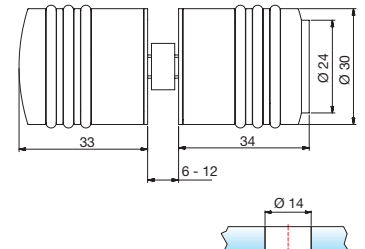

Art.-Nr.	Oberfläche	Glasdicke	Artikelbezeichnung	VE/Stück
8294MS7	glanzverchromt	6-12 mm	Glastürknopf beidseitig, mit Gummianschlag	1/1
8294MS10	mattverchromt			
8294MSPVD22	Edelstahleffekt			

DESIGNED  
IN  
GERMANY

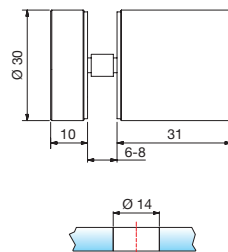

Art.-Nr.	Oberfläche	Glasdicke	Artikelbezeichnung	VE/Stück
8502VA	Edelstahl	6-8 mm	Glastürknopf einseitig	1/1

MADE  
IN  
GERMANY

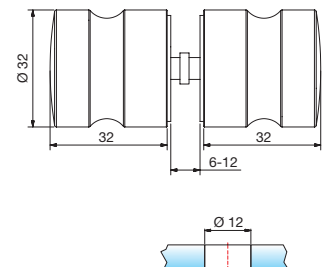

Art.-Nr.	Oberfläche	Glasdicke	Artikelbezeichnung	VE/Stück
8288MS7	glanzverchromt	6-12 mm	Glastürknopf beidseitig	1/10

DESIGNED  
IN  
GERMANY

# Zubehör - Griffe



\*Bei 8 mm Glas



8278ZN

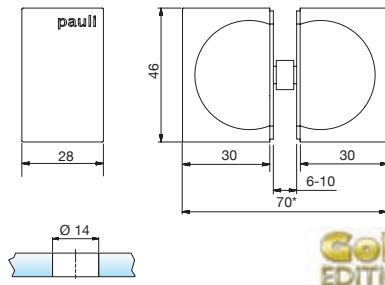

Gold  
EDITION

Art.-Nr.	Oberfläche	Glasdicke	Artikelbezeichnung	VE/Stück
8278MS7	glanzverchromt	6-10 mm	Glastürgriff beidseitig	1/1
8278MS10	mattverchromt			
8278MSPVD22	Edelstahleffekt			
8278MS7-A	glanzverchromt	6-10 mm	Glastürgriff beidseitig	1/1
8278MSPVD20-A	Gold-Optik		ohne Logoeindruck	

DESIGNED  
IN  
GERMANY

\*Bei 8 mm Glas

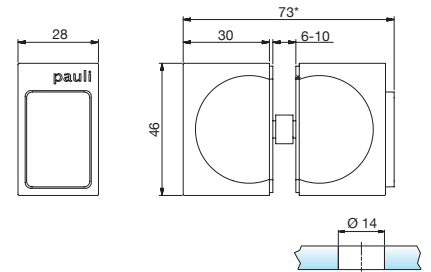
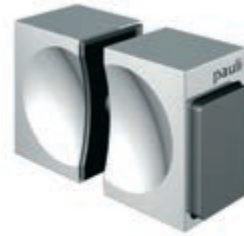

Art.-Nr.	Oberfläche	Glasdicke	Artikelbezeichnung	VE/Stück
8273MS7	glanzverchromt	6-10 mm	Glastürgriff beidseitig,	1/1
8273MS10	mattverchromt		mit Gummianschlag	
8273MSPVD22	Edelstahleffekt		einseitig	

DESIGNED  
IN  
GERMANY

\*Bei 8 mm Glas

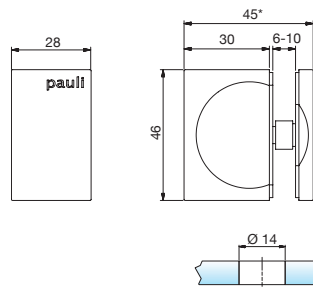

Art.-Nr.	Oberfläche	Glasdicke	Artikelbezeichnung	VE/Stück
8275MS7	glanzverchromt	6-10 mm	Glastürgriff einseitig	1/1
8275MS10	mattverchromt			
8275MSPVD22	Edelstahleffekt			

DESIGNED  
IN  
GERMANY

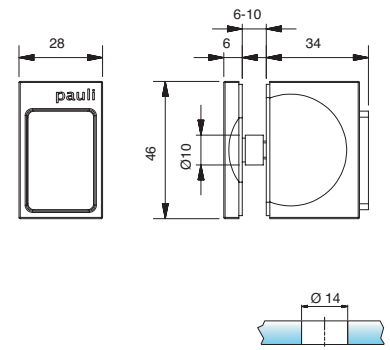

Artikel-Nr.	Oberfläche	Glasdicke	Artikelbezeichnung	VE/Stück
8271MS7	glanzverchromt	6-10 mm	Glastürgriff einseitig	1/2
8271MS10	mattverchromt		mit Gummianschlag	
8271MSPVD22	Edelstahleffekt		einseitig	

DESIGNED  
IN  
GERMANY

\*Bei 8 mm Glas

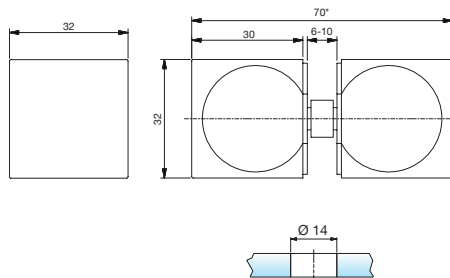

Art.-Nr.	Oberfläche	Glasdicke	Artikelbezeichnung	VE/Stück
8378MS7	glanzverchromt	6-10 mm	Glastürgriff beidseitig	1/1

DESIGNED  
IN  
GERMANY

\*Bei 8 mm Glas

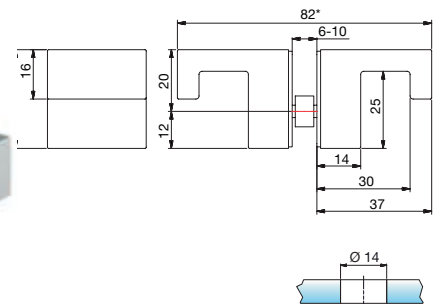

Art.-Nr.	Oberfläche	Glasdicke	Artikelbezeichnung	VE/Stück
8252MS7	glanzverchromt	6-10 mm	Glastürgriff beidseitig	1/1

DESIGNED  
IN  
GERMANY

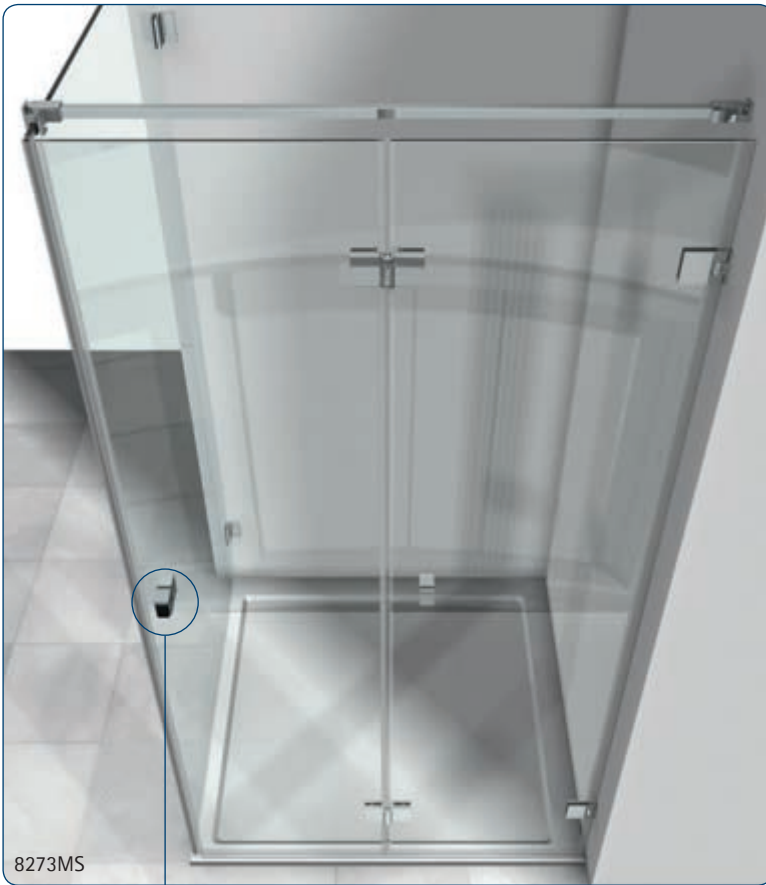

8273MS



8271MS



8273MS

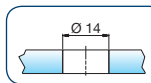

8271MS

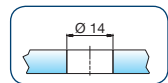

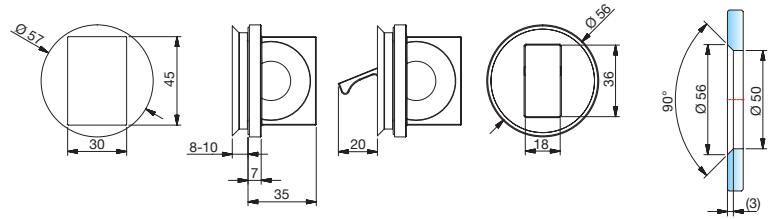
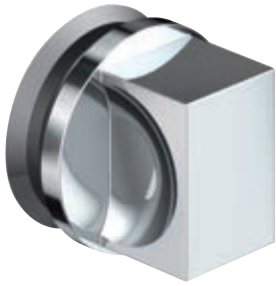

Art.-Nr.	Oberfläche	Glasdicke	Artikelbezeichnung	VE/Stück
8379ZN5	glanzverchromt	8-10 mm	Glastürgriff flächenbündig	1/1
8379ZN1	mattverchromt			
8379ZNPVD22	Edelstahleffekt			

■ MADE  
■ IN  
■ GERMANY

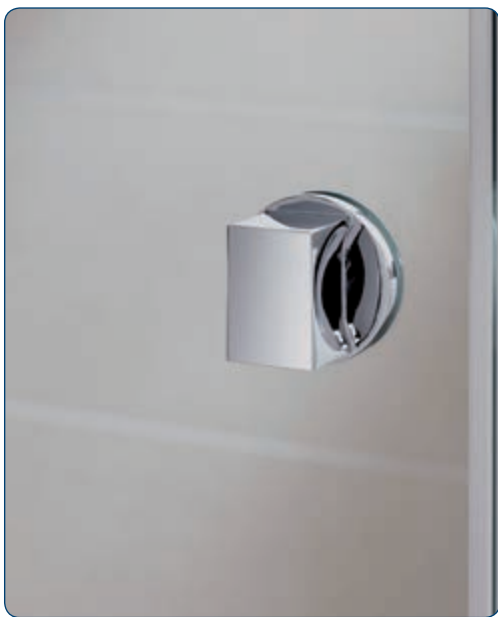

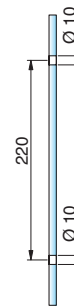
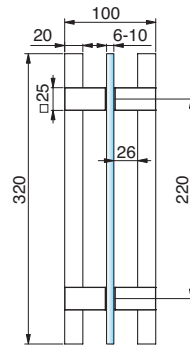

LIEFERBAR AB MAI 2016

Art.-Nr.	Oberfläche	Glasdicke	Artikelbezeichnung	VE/Stück
8373MS7-HEM	glanzverchromt/Holz (Hemlock)	6-10 mm	Glastürgriff für Sauna-Anwendungen	1/1
8373MS10-HEM	mattverchromt/Holz (Hemlock)			
8373MSPVD22-HEM	Edelstahleffekt/Holz (Hemlock)			

DESIGNED  
IN  
GERMANY



Art.-Nr.	Oberfläche	Glasdicke	Artikelbezeichnung	VE/Stück
8276ZN5	glanzverchromt	6-10 mm	Glastürgriff einseitig	1/1
8276ZN1	mattverchromt			
8276ZNPVD22	Edelstahleffekt			

MADE  
 IN  
 GERMANY

Art.-Nr.	Oberfläche	Glasdicke	Artikelbezeichnung	VE/Stück
8277ZN5	glanzverchromt	6-10 mm	Glastürgriff beidseitig	1/1
8277ZN1	mattverchromt			
8277ZNPVD22	Edelstahleffekt			

Art.-Nr.	Oberfläche	Glasdicke	Artikelbezeichnung	VE/Stück
8277ZN5-A	glanzverchromt	6-10 mm	Glastürgriff beidseitig ohne Logoeindruck	1/1
8277ZN1-A	mattverchromt			
8277ZNPVD22-A	Edelstahleffekt			

MADE  
 IN  
 GERMANY

\*Bei 8 mm Glas

Art.-Nr.	Oberfläche	Glasdicke	Artikelbezeichnung	VE/Stück
8297MS7-50	glanzverchromt	6-12 mm	Glastürgriff beidseitig	1/1
8297MS10-50	mattverchromt			
8297MSPVD22-50	Edelstahleffekt			

DESIGNED  
 IN  
 GERMANY

\*Bei 8 mm Glas

Art.-Nr.	Oberfläche	Glasdicke	Artikelbezeichnung	VE/Stück
8297MS7-300	glanzverchromt	6-12 mm	Glastürgriff beidseitig	1/1
8297MS10-300	mattverchromt			
8297MSPVD22-300	Edelstahleffekt			

DESIGNED  
 IN  
 GERMANY







**Rost frei**  
STAINLESS STEEL

Art.-Nr.	Oberfläche	Glasdicke	Artikelbezeichnung	VE/Stück
8065VA-200	Edelstahl	6-10 mm	Stoßgriff einseitig erhaben,	1/1
8065VA1-200	Edelstahl poliert		mit Griffstück	

DESIGNED IN GERMANY

**Rost frei**  
STAINLESS STEEL

Art.-Nr.	Oberfläche	Glasdicke	Artikelbezeichnung	VE/Stück
8066VA-200	Edelstahl	8-10 mm	Stoßgriff einseitig flächenbündig,	1/1
8066VA1-200	Edelstahl poliert		mit Griffstück	

DESIGNED IN GERMANY

**Rost frei**  
STAINLESS STEEL

Art.-Nr.	Oberfläche	Glasdicke	Artikelbezeichnung	VE/Stück
8061VA-200	Edelstahl	6-10 mm	Stoßgriff einseitig erhaben	1/1
8061VA1-200	Edelstahl poliert			

DESIGNED IN GERMANY

**Rost frei**  
STAINLESS STEEL

Art.-Nr.	Oberfläche	Glasdicke	Artikelbezeichnung	VE/Stück
8062VA-200	Edelstahl	8-10 mm	Stoßgriff einseitig flächenbündig	1/1
8062VA1-200	Edelstahl poliert			

DESIGNED IN GERMANY

**Rost frei**  
STAINLESS STEEL

Art.-Nr.	Oberfläche	Glasdicke	Artikelbezeichnung	VE/Stück
8061VA-300	Edelstahl	6-10 mm	Stoßgriff einseitig erhaben	1/1
8061VA1-300	Edelstahl poliert			

DESIGNED IN GERMANY

**Rost frei**  
STAINLESS STEEL

Art.-Nr.	Oberfläche	Glasdicke	Artikelbezeichnung	VE/Stück
8062VA-300	Edelstahl	8-10 mm	Stoßgriff einseitig flächenbündig	1/1
8062VA1-300	Edelstahl poliert			

DESIGNED IN GERMANY



**ROSTFREI**  
Edelstahl  
STAINLESS STEEL

Art.-Nr.	Oberfläche	Glasdicke	Artikelbezeichnung	VE/Stück
8060VA-200	Edelstahl	6-10 mm	Stoßgriff beidseitig	1/1
8060VA1-200	Edelstahl poliert			

DESIGNED IN GERMANY

**ROSTFREI**  
Edelstahl  
STAINLESS STEEL

Art.-Nr.	Oberfläche	Glasdicke	Artikelbezeichnung	VE/Stück
8060VA-300	Edelstahl	6-10 mm	Stoßgriff beidseitig	1/1
8060VA1-300	Edelstahl poliert			

DESIGNED IN GERMANY



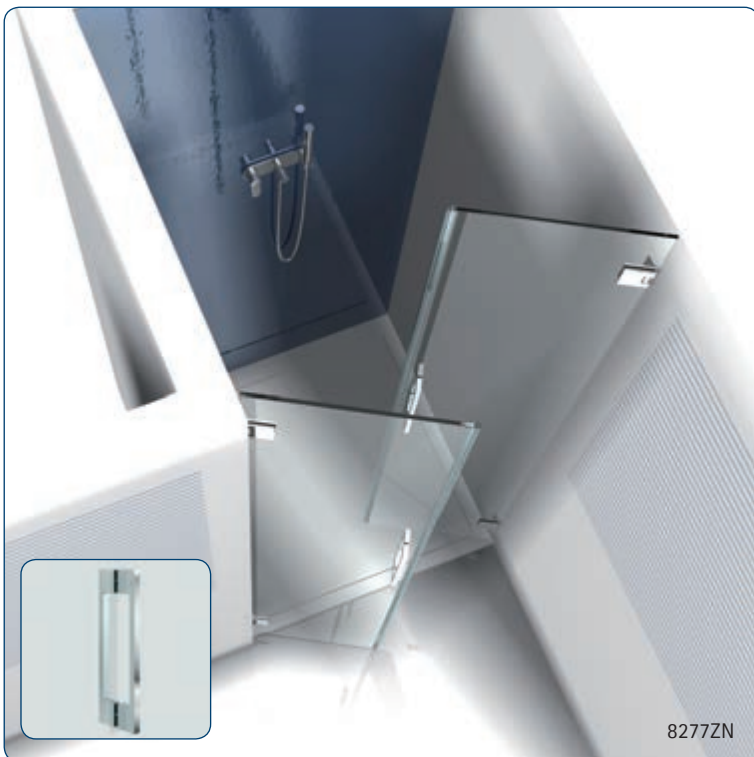

# Zubehör - Stabilisationsstangen



Rohrlänge 1000 mm, beliebig kürzbar



Art.-Nr.	Oberfläche	Glasdicke	Artikelbezeichnung	VE/Stück
8444MS7-1000	glanzverchromt Rohr Aluminium- spezialgebeizt- glanzeloxiert	6-10 mm	Stabilisationsstange Glas-Wand	1/1

DESIGNED  
IN  
GERMANY

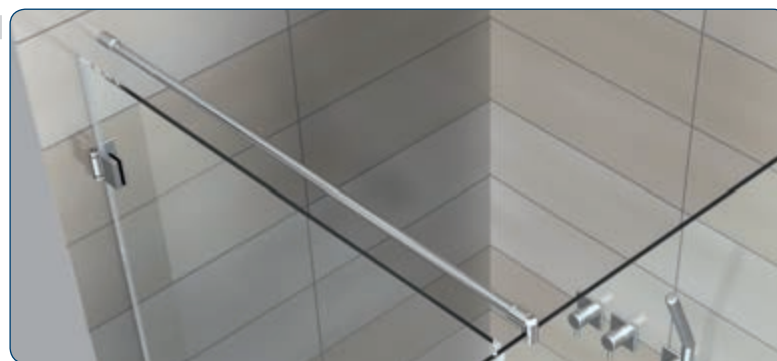

Rohrlänge 1000 mm, beliebig kürzbar

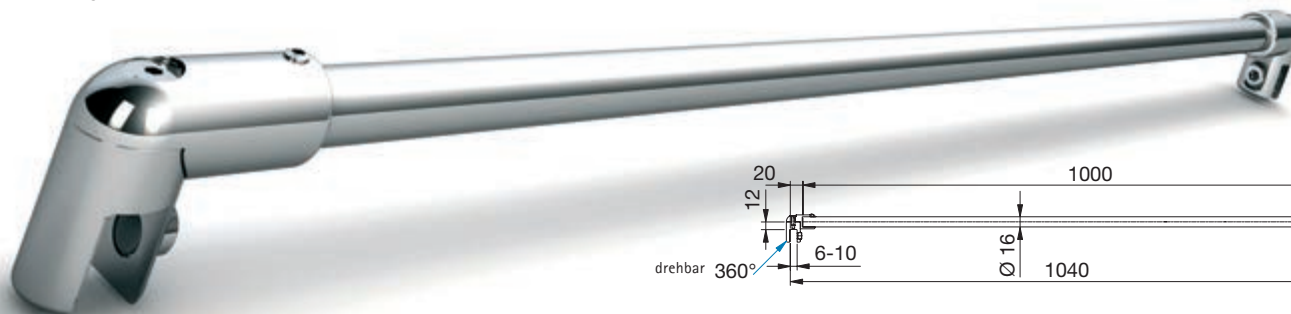

Art.-Nr.	Oberfläche	Glasdicke	Artikelbezeichnung	VE/Stück
8445MS7-1000	glanzverchromt Rohr Aluminium- spezialgebeizt- glanzeloxiert	6-10 mm	Stabilisationsstange Glas-Glas	1/1

DESIGNED  
IN  
GERMANY

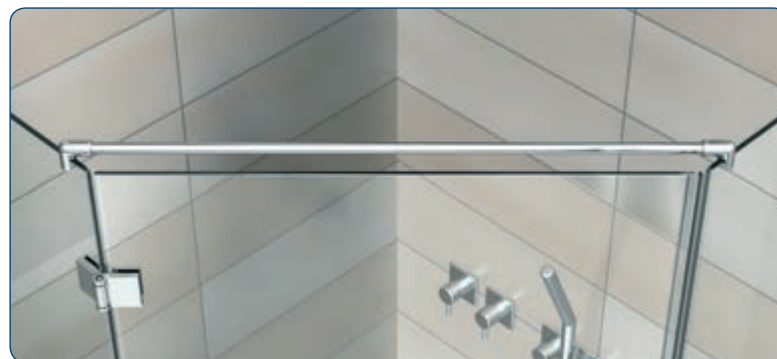



## Zubehör - Stabilisationsstangen

Rohrlänge 460 mm, beliebig kürzbar

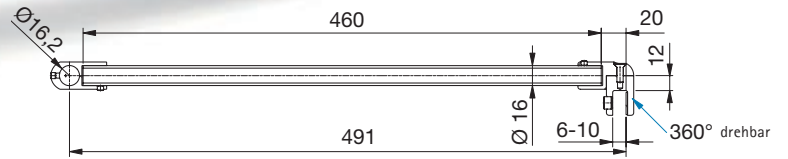

Art.-Nr.	Oberfläche	Glasdicke	Artikelbezeichnung	VE/Stück
8447MS7-460	glanzverchromt Rohr Aluminium- spezialgebeizt- glanzeloxiert	6-10 mm	Stabilisationsstange Glas-T-Stück-Verbinder	1/1

DESIGNED  
IN  
GERMANY



Rohrlänge 460 mm, beliebig kürzbar

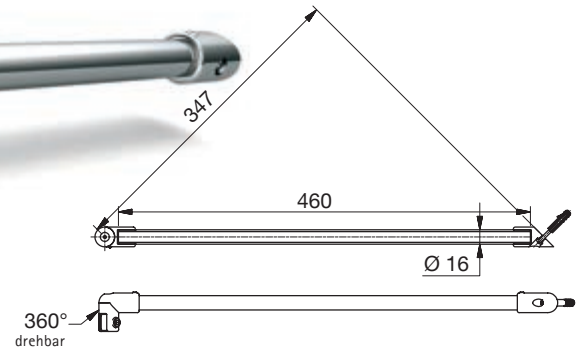

Art.-Nr.	Oberfläche	Glasdicke	Artikelbezeichnung	VE/Stück
8446MS7-460	glanzverchromt Rohr Aluminium- spezialgebeizt- glanzeloxiert	6-10 mm	Stabilisationsstange Glas-Wand 45°	1/1

DESIGNED  
IN  
GERMANY

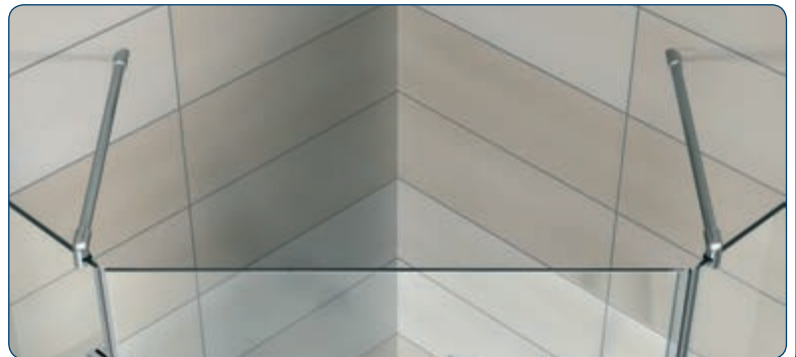



Rohrlänge 1500 mm, beliebig kürzbar, Befestigung mit Durchgangsbohrung am Glas

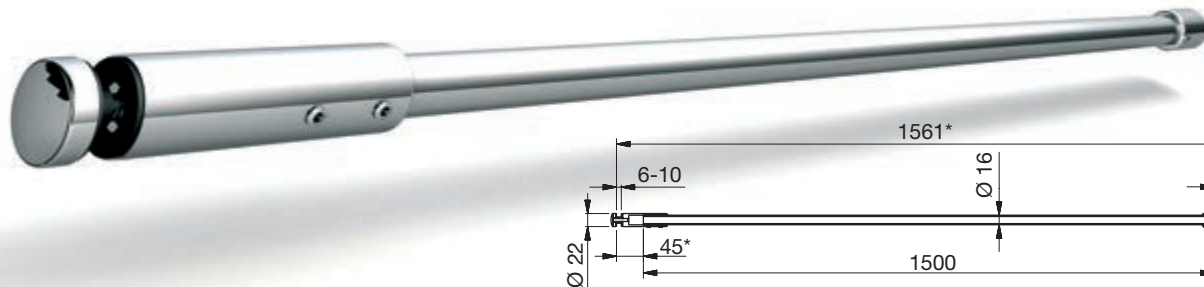

\*Bei 8 mm Glas

Art.-Nr.	Oberfläche	Glasdicke	Artikelbezeichnung	VE/Stück
8448MS7-1500	glanzverchromt Rohr Aluminium- spezialgebeizt- glanzeloxiert	6-10 mm	Stabilisationsstange Glas-Wand	1/1

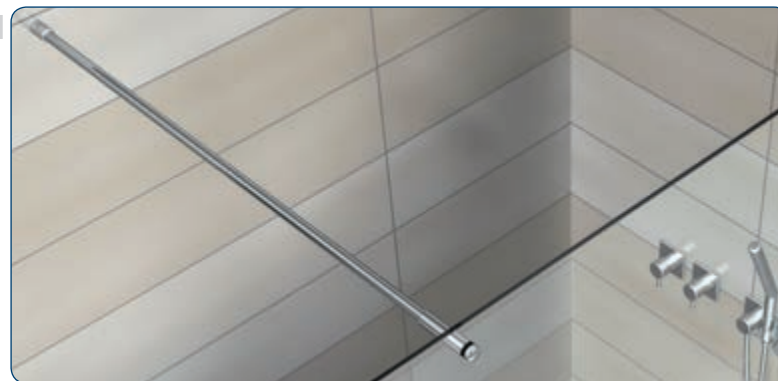

Rohrlängen beliebig kürzbar

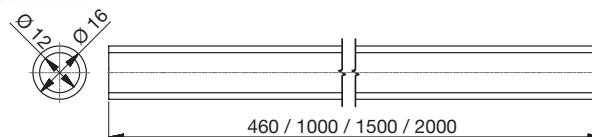

Art.-Nr.	Oberfläche	Länge	Artikelbezeichnung	VE/Stück
8444-1E6EV5-460	Aluminium-spezialgebeizt glanzeloxiert	460 mm	Stabilisationsstange, Rohr	1/1
8444-1E6EV5-1000		1000 mm		1/1
8444-1E6EV5-1500		1500 mm		1/1
8444-1E6EV5-2000		2000 mm		1/1
8444-1E6EV1-1000		Alu-Optik (silberfarbig eloxiert)		1000 mm
8444-1E6EV1-1500	1500 mm		1/1	





für Rohr Ø 16 mm

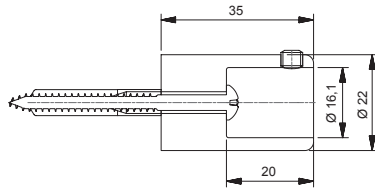

Art.-Nr.	Oberfläche	Artikelbezeichnung	VE/Stück
8444MS7-W	glanzverchromt	Wandanschluss 90°	1/1
8444MS10-W	mattverchromt	für Stabilisationsstange	



für Rohr Ø 16 mm

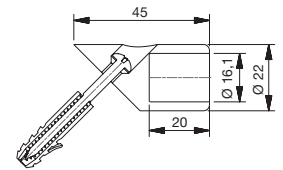

Art.-Nr.	Oberfläche	Artikelbezeichnung	VE/Stück
8446MS7-W45	glanzverchromt	Wandanschluss 45°	1/1
8446MS10-W45	mattverchromt	für Stabilisationsstange	



für Rohr Ø 16 mm

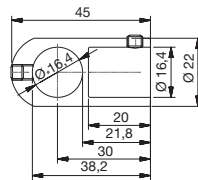

Art.-Nr.	Oberfläche	Artikelbezeichnung	VE/Stück
8447MS7-T	glanzverchromt	T-Stück-Verbinder	1/1
8447MS10-T	mattverchromt	für Stabilisationsstange	



für Rohr Ø 16 mm

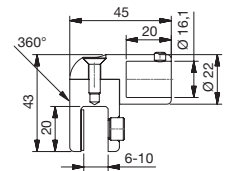

Art.-Nr.	Oberfläche	Glasdicke	Artikelbezeichnung	VE/Stück
8444MS7-G	glanzverchromt	6-10 mm	Glasanschluss	1/1
8444MS10-G	mattverchromt		für Stabilisationsstange	



Alle Adapter passen zu 8444MS7, 8445MS7, 8446MS7, 8447MS7, 8448MS7, 8444-1E6EV5





Hier wurde folgendes  
Zubehör verbaut:

8444-1E6EV5-1000

8444MS7-EV

8444MS7-GT

8444MS7-WV





für Rohr Ø 16 mm

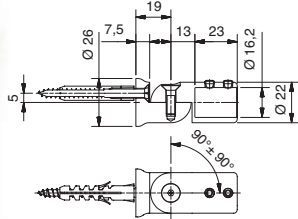

Art.-Nr.	Oberfläche	Artikelbezeichnung	VE/Stück
8444MS7-WV	glanzverchromt	Wandanschluss verstellbar ± 90°	1/1

DESIGNED  
IN  
GERMANY

für Rohr Ø 16 mm

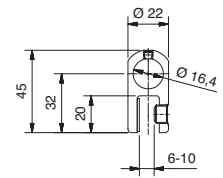

Art.-Nr.	Oberfläche	Artikelbezeichnung	VE/Stück
8444MS7-GT	glanzverchromt	Glasanschluss, T-Stück senkrecht	1/1

DESIGNED  
IN  
GERMANY

für Rohr Ø 16 mm

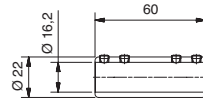

Art.-Nr.	Oberfläche	Artikelbezeichnung	VE/Stück
8444MS7-V180	glanzverchromt	Rohrverbinder 180°	1/1

DESIGNED  
IN  
GERMANY

für Rohr Ø 16 mm

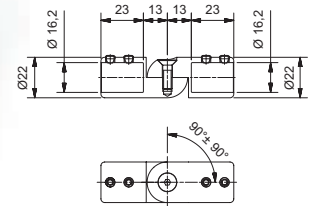

Art.-Nr.	Oberfläche	Artikelbezeichnung	VE/Stück
8444MS7-EV	glanzverchromt	Eckverbinder verstellbar 90-180°	1/1

DESIGNED  
IN  
GERMANY

Alle Adapter passen zu 8444MS7, 8445MS7, 8446MS7, 8447MS7, 8448MS7, 8444-1E6EV5



Rohrlänge 1000 mm, beliebig kürzbar

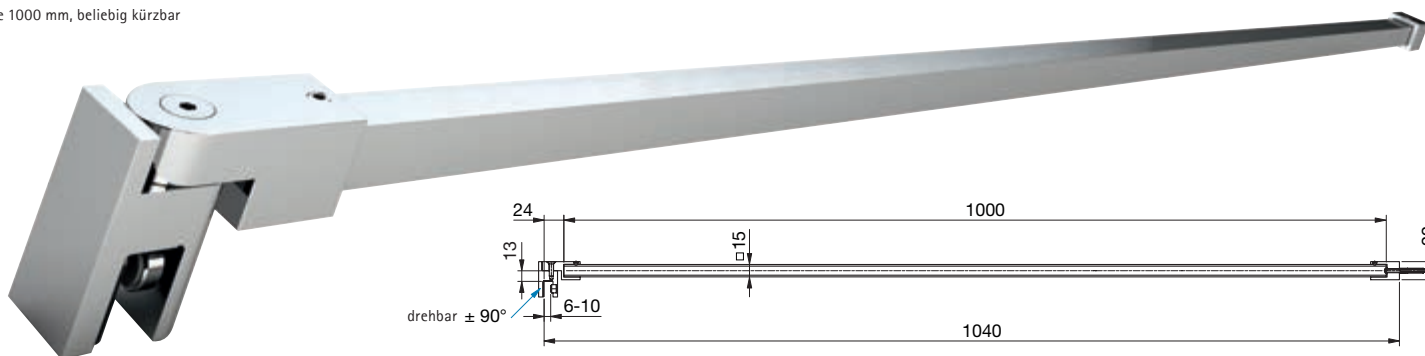

Art.-Nr.	Oberfläche	Glasdicke	Artikelbezeichnung	VE/Stück
8494MS7-1000	glanzverchromt/ Rohr Aluminium- spezialgebeizt- glanzeloxiert	6-10 mm	Stabilisationsstange Glas-Wand	1/1

DESIGNED  
IN  
GERMANY

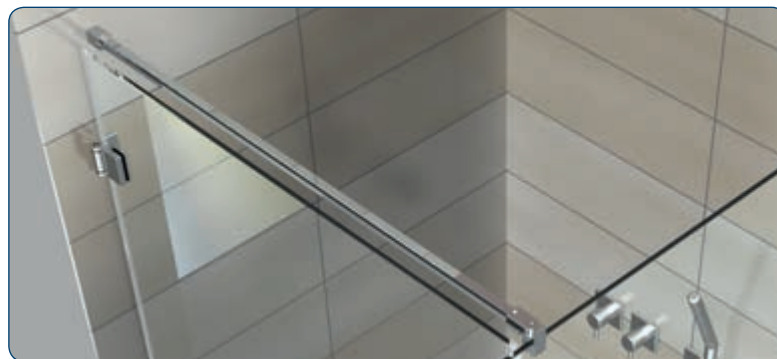

Rohrlänge 1000 mm, beliebig kürzbar

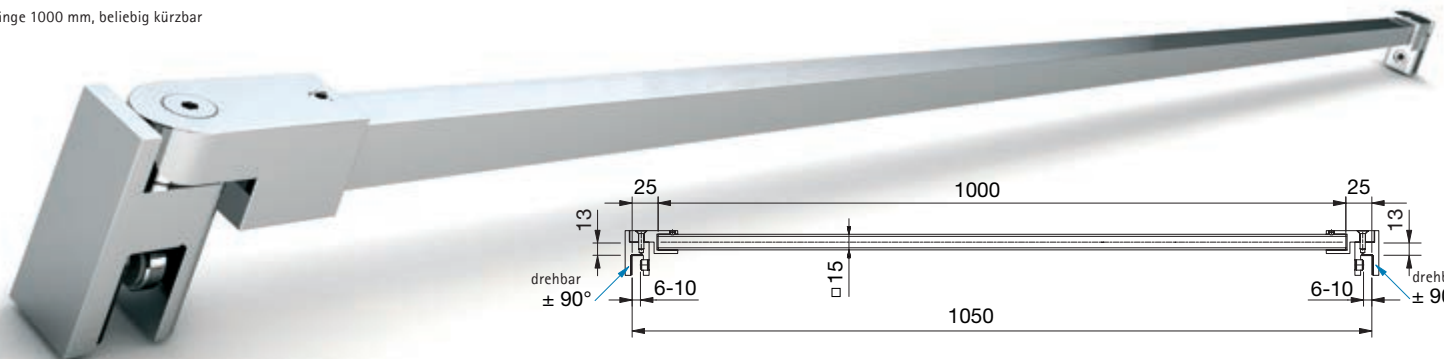

Art.-Nr.	Oberfläche	Glasdicke	Artikelbezeichnung	VE/Stück
8495MS7-1000	glanzverchromt/ Rohr Aluminium- spezialgebeizt- glanzeloxiert	6-10 mm	Stabilisationsstange Glas-Glas	1/1

DESIGNED  
IN  
GERMANY

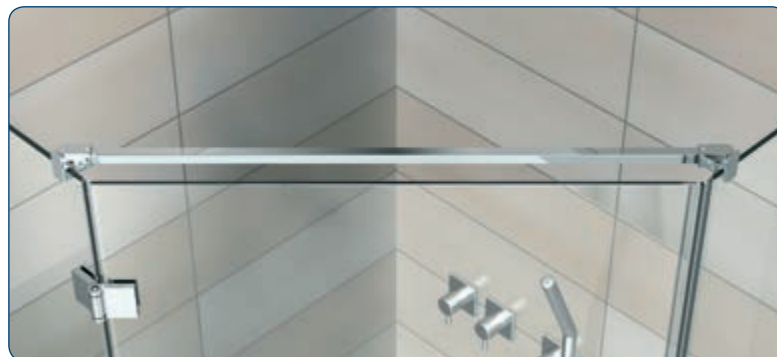



## Zubehör - Stabilisationsstangen

Rohrlänge 460 mm, beliebig kürzbar

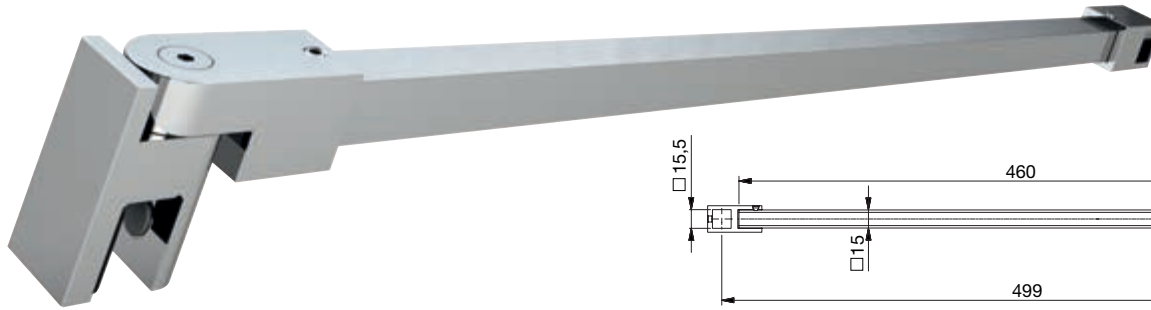

Art.-Nr.	Oberfläche	Glasdicke	Artikelbezeichnung	VE/Stück
8497MS7-460	glanzverchromt/ Rohr Aluminium- spezialgebeizt- glanzeloxiert	6-10 mm	Stabilisationsstange Glas-T-Stück-Verbinder	1/1

DESIGNED  
IN  
GERMANY

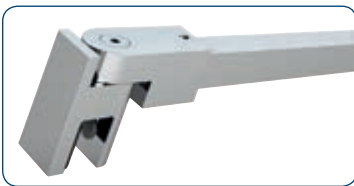

Rohrlänge 460 mm, beliebig kürzbar



Art.-Nr.	Oberfläche	Glasdicke	Artikelbezeichnung	VE/Stück
8496MS7-460	glanzverchromt/ Rohr Aluminium- spezialgebeizt- glanzeloxiert	6-10 mm	Stabilisationsstange Glas-Wand 45°	1/1

DESIGNED  
IN  
GERMANY

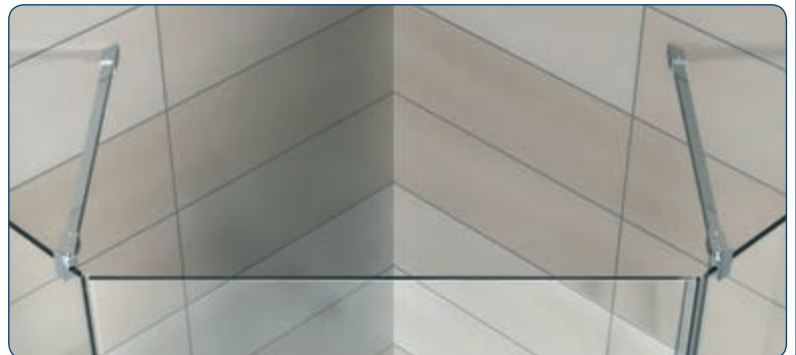

# Zubehör - Stabilisationsstangen



Rohrlänge 1500 mm, beliebig kürzbar, Befestigung mit Durchgangsbohrung am Glas

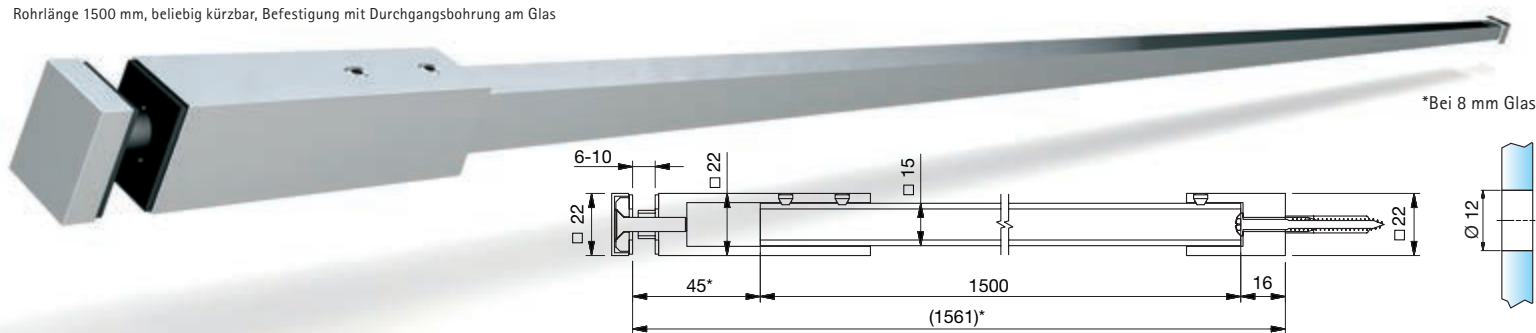

Art.-Nr.	Oberfläche	Glasdicke	Artikelbezeichnung	VE/Stück
8498MS7-1500	glanzverchromt/ Rohr Aluminium- spezialgebeizt- glanzeloxiert	6-10 mm	Stabilisationsstange Glas-Wand	1/1

DESIGNED  
IN  
GERMANY



Rohrlängen beliebig kürzbar

**Gold  
EDITION**

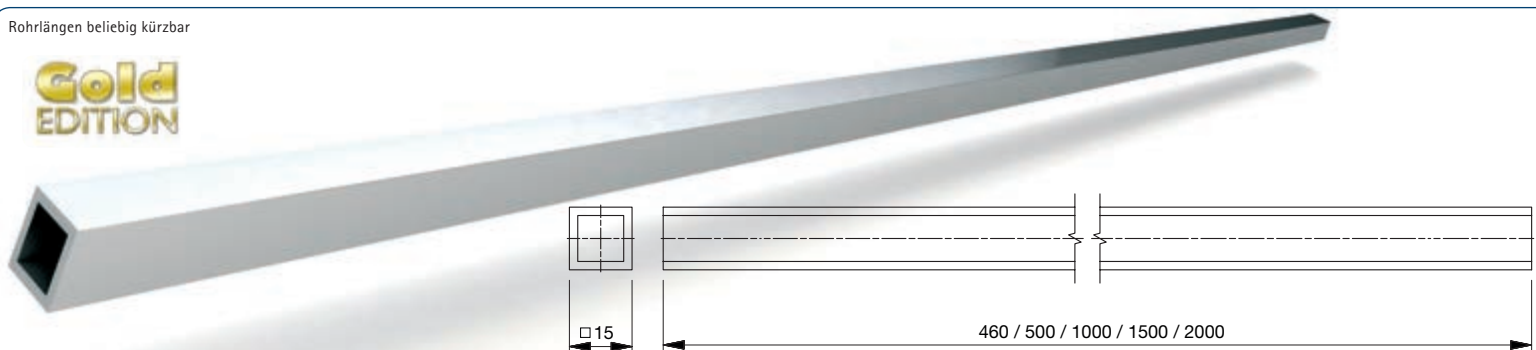

Art.-Nr.	Oberfläche	Länge	Artikelbezeichnung	VE/Stück
8688-5E6EV5-460	Aluminium-	460 mm	Stabilisationsstange,	1/1
8688-5E6EV5-1000	spezialgebeizt-	1000 mm	Rohr	1/1
8688-5E6EV5-1500	glanzeloxiert	1500 mm		1/1
8688-5E6EV5-2000		2000 mm		1/1
8688-5E6EV1-1000	Alu-Optik	1000 mm		1/1
8688-5E6EV1-1500	(silberfarbig eloxiert)	1500 mm		1/1
8688-5MS7-1000	glanzverchromt	1000 mm	Stabilisationsstange,	1/1
8688-5MSPVD20-500	Gold-Optik	500 mm	Rohr	
8688-5MSPVD20-1000	Gold-Optik	1000 mm		

DESIGNED  
IN  
GERMANY

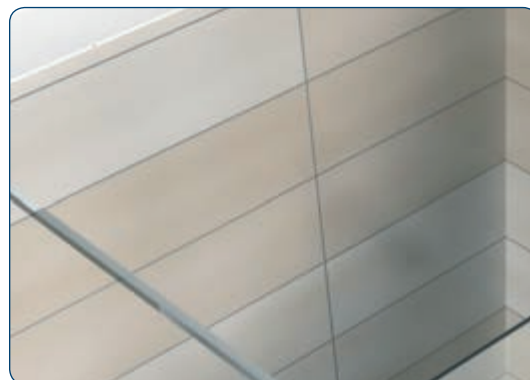

für Rohr □ 15 mm

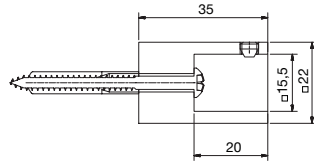
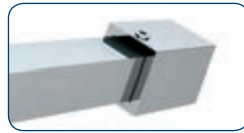

**Gold  
EDITION**

Art.-Nr.	Oberfläche	Artikelbezeichnung	VE/Stück
8494MS7-W	glanzverchromt	Wandanschluss 90°	1/1
8494MS10-W	mattverchromt	für Stabilisationsstange	
8494MSPVD20-W	Gold-Optik		

DESIGNED IN GERMANY

für Rohr □ 15 mm

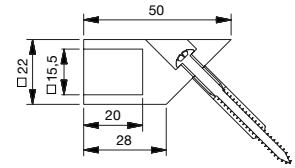
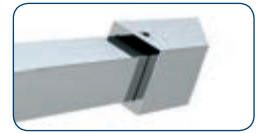

**Gold  
EDITION**

Art.-Nr.	Oberfläche	Artikelbezeichnung	VE/Stück
8496MS7-W45	glanzverchromt	Wandanschluss 45°	1/1
8496MS10-W45	mattverchromt	für Stabilisationsstange	
8496MSPVD20-W45	Gold-Optik		

DESIGNED IN GERMANY

für Rohr □ 15 mm

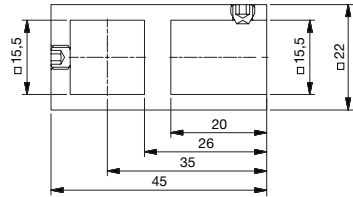

**Gold  
EDITION**

Art.-Nr.	Oberfläche	Artikelbezeichnung	VE/Stück
8497MS7-T	glanzverchromt	T-Stück-Verbinder	1/1
8497MS10-T	mattverchromt	für Stabilisationsstange	
8497MSPVD20-T	Gold-Optik		

DESIGNED IN GERMANY

für Rohr □ 15 mm  
±90° drehbar

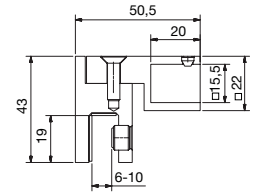

**Gold  
EDITION**

Art.-Nr.	Oberfläche	Glasdicke	Artikelbezeichnung	VE/Stück
8494MS7-G	glanzverchromt	6-10 mm	Glasanschluss	1/1
8494MS10-G	mattverchromt	für Stabilisationsstange		
8494MSPVD20-G	Gold-Optik			

DESIGNED IN GERMANY

Alle Adapter passen zu 8494MS7, 8495MS7, 8496MS7, 8497MS7, 8498MS7, 8688-1E6EV5

für Rohr □ 15 mm

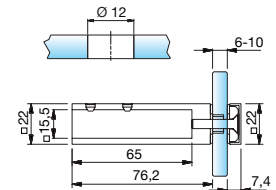

Art.-Nr.	Oberfläche	Glasdicke	Artikelbezeichnung	VE/Stück
8498MS7-G	glanzverchromt	6-10 mm	Glasanschluss	1/1
			für Stabilisationsstange	

DESIGNED IN GERMANY



Hier wurde folgendes  
Zubehör verbaut:

8688-5E6EV5-1000  
8494MS7-EV  
8494MS7-GT  
8494MS7-WV



für Rohr □ 15 mm  
±90° drehbar

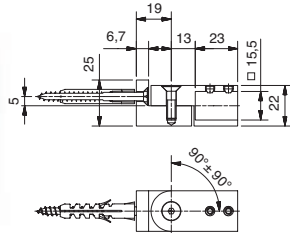

Art.-Nr.	Oberfläche	Artikelbezeichnung	VE/Stück
8494MS7-WV	glanzverchromt	Wandanschluss verstellbar ± 90°	1/1

DESIGNED  
IN  
GERMANY

für Rohr □ 15 mm

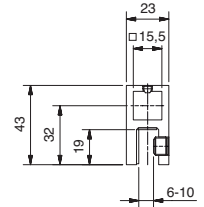

Art.-Nr.	Oberfläche	Artikelbezeichnung	VE/Stück
8494MS7-GT	glanzverchromt	Glasanschluss, T-Stück senkrecht	1/1

DESIGNED  
IN  
GERMANY

für Rohr □ 15 mm

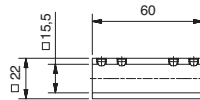

Art.-Nr.	Oberfläche	Artikelbezeichnung	VE/Stück
8494MS7-V180	glanzverchromt	Rohrverbinder 180°	1/1

DESIGNED  
IN  
GERMANY

für Rohr □ 15 mm

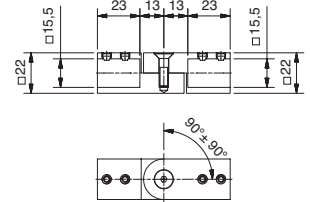

Art.-Nr.	Oberfläche	Artikelbezeichnung	VE/Stück
8494MS7-EV	glanzverchromt	Eckverbinder verstellbar 90-180°	1/1

DESIGNED  
IN  
GERMANY

Alle Adapter passen zu 8494MS7, 8495MS7, 8496MS7, 8497MS7, 8498MS7, 8688-5E6EV5



Glasdicke: 8-10 mm  
mit verstellbaren Wandhalter z. B. für Dachschrägen  
Verstellbarkeit über rechts-links Gewinde  
innerhalb des Rohres

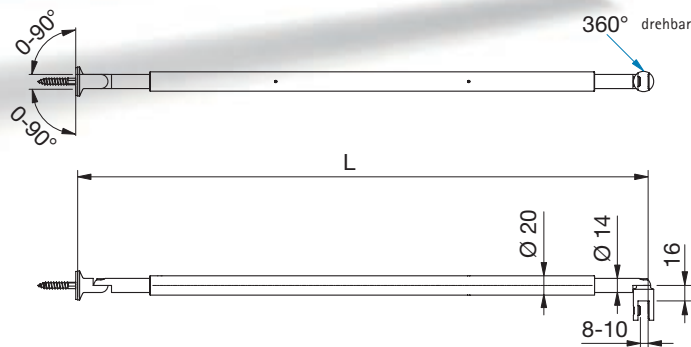
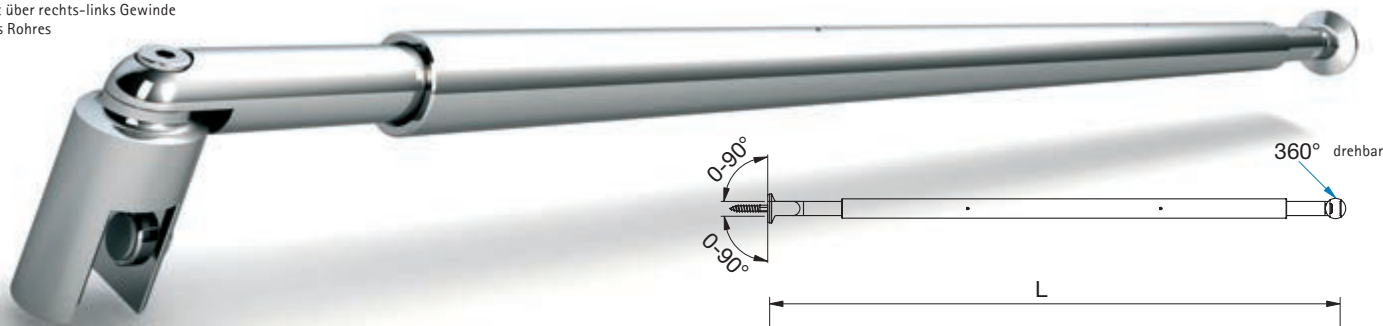

Art.-Nr.	Oberfläche	Artikelbezeichnung	Merkmale (L)	VE/Stück
8432MS_-395	siehe Art.-Nr.-Endung*	Stabilisationsstange Glas-Wand	von 365-425 mm verstellbar	1/1
8432MS_-590	siehe Art.-Nr.-Endung*	Stabilisationsstange Glas-Wand	von 510-670 mm verstellbar	1/1
8432MS_-730	siehe Art.-Nr.-Endung*	Stabilisationsstange Glas-Wand	von 650-810 mm verstellbar	1/1
8432MS_-860	siehe Art.-Nr.-Endung*	Stabilisationsstange Glas-Wand	von 780-940 mm verstellbar	1/1
8432MS_-990	siehe Art.-Nr.-Endung*	Stabilisationsstange Glas-Wand	von 910-1070 mm verstellbar	1/1
8432MS_-1050	siehe Art.-Nr.-Endung*	Stabilisationsstange Glas-Wand	von 970-1130 mm verstellbar	1/1
8432MS_-1190	siehe Art.-Nr.-Endung*	Stabilisationsstange Glas-Wand	von 1110-1270 mm verstellbar	1/1
8432MS_-1330	siehe Art.-Nr.-Endung*	Stabilisationsstange Glas-Wand	von 1250-1410 mm verstellbar**	1/1
8432MS_-1460	siehe Art.-Nr.-Endung*	Stabilisationsstange Glas-Wand	von 1380-1540 mm verstellbar**	1/1
8432MS_-1590	siehe Art.-Nr.-Endung*	Stabilisationsstange Glas-Wand	von 1510-1670 mm verstellbar**	1/1
8432MS_-1720	siehe Art.-Nr.-Endung*	Stabilisationsstange Glas-Wand	von 1640-1800 mm verstellbar**	1/1
8432MS_-1850	siehe Art.-Nr.-Endung*	Stabilisationsstange Glas-Wand	von 1770-1930 mm verstellbar**	1/1

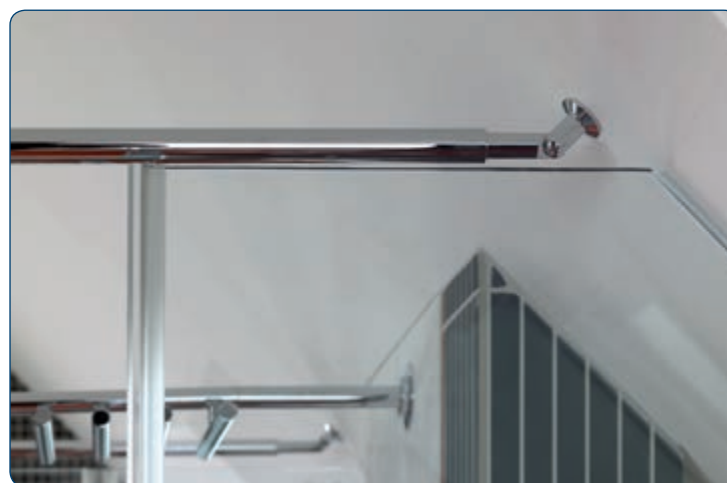

DESIGNED  
IN  
GERMANY

Andere Längen auf Anfrage!

\*Art.-Nr.-Endung: MS7 = glanzverchromt; MS10 = mattverchromt; MSPVD22 = Edelstahlblekt  
\*\*Rohr geteilt (Trennlinie sichtbar)





Glasdicke: 8-10 mm  
mit verstellbaren Wandhalter z. B. für Dachschrägen  
Verstellbarkeit über rechts-links Gewinde  
innerhalb des Rohres

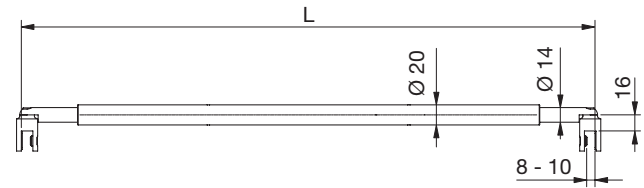
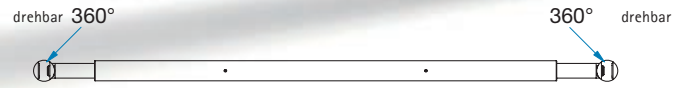
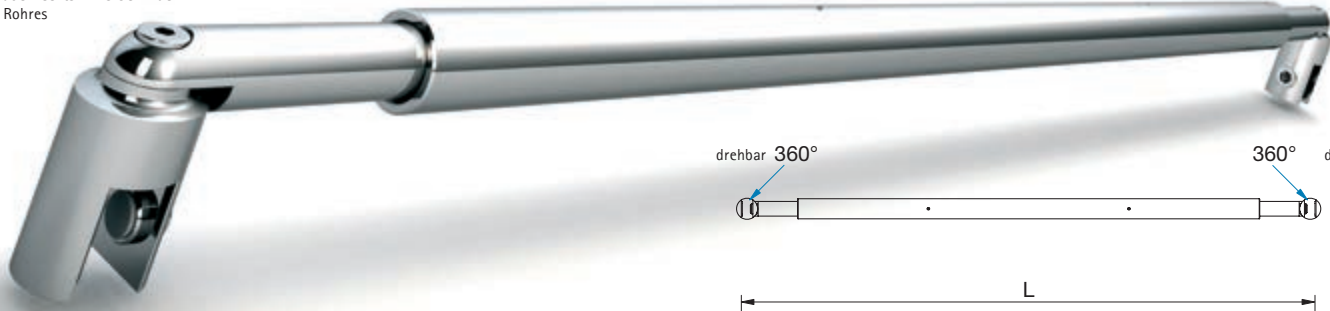

Art.-Nr.	Oberfläche	Artikelbezeichnung	Merkmale (L)	VE/Stück
8434MS_*-375	siehe Art.-Nr.-Endung*	Stabilisationsstange Glas-Glas	von 345-405 mm verstellbar	1/1
8434MS_*-570	siehe Art.-Nr.-Endung*	Stabilisationsstange Glas-Glas	von 490-650 mm verstellbar	1/1
8434MS_*-710	siehe Art.-Nr.-Endung*	Stabilisationsstange Glas-Glas	von 630-790 mm verstellbar	1/1
8434MS_*-840	siehe Art.-Nr.-Endung*	Stabilisationsstange Glas-Glas	von 760-920 mm verstellbar	1/1
8434MS_*-970	siehe Art.-Nr.-Endung*	Stabilisationsstange Glas-Glas	von 890-1050 mm verstellbar	1/1
8434MS_*-1030	siehe Art.-Nr.-Endung*	Stabilisationsstange Glas-Glas	von 950-1110 mm verstellbar	1/1
8434MS_*-1170	siehe Art.-Nr.-Endung*	Stabilisationsstange Glas-Glas	von 1090-1250 mm verstellbar	1/1
8434MS_*-1310	siehe Art.-Nr.-Endung*	Stabilisationsstange Glas-Glas	von 1230-1390 mm verstellbar**	1/1
8434MS_*-1440	siehe Art.-Nr.-Endung*	Stabilisationsstange Glas-Glas	von 1360-1520 mm verstellbar**	1/1
8434MS_*-1570	siehe Art.-Nr.-Endung*	Stabilisationsstange Glas-Glas	von 1490-1650 mm verstellbar**	1/1
8434MS_*-1700	siehe Art.-Nr.-Endung*	Stabilisationsstange Glas-Glas	von 1620-1780 mm verstellbar**	1/1
8434MS_*-1830	siehe Art.-Nr.-Endung*	Stabilisationsstange Glas-Glas	von 1750-1910 mm verstellbar**	1/1

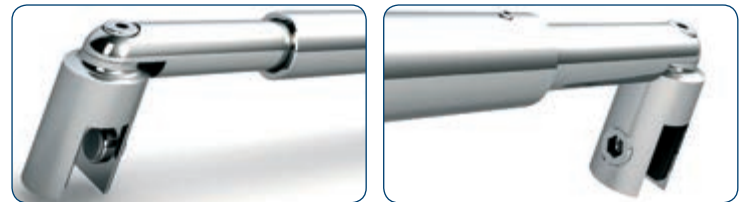

DESIGNED  
IN  
GERMANY

Andere Längen auf Anfrage!

\*Art.-Nr.-Endung: MSZ = glanzverchromt; MS10 = mattverchromt; MSPVD22 = Edeltahleffekt  
\*\*Rohr geteilt (Trennlinie sichtbar)



Glasdicke: 6-10 mm

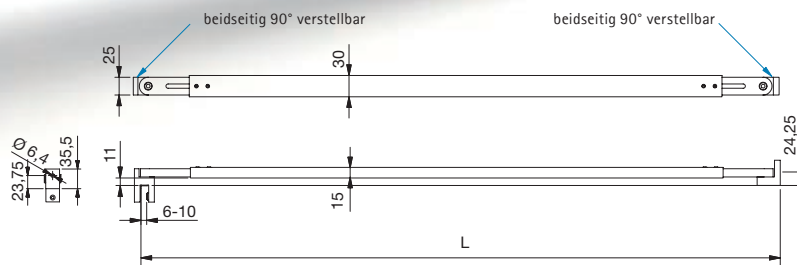
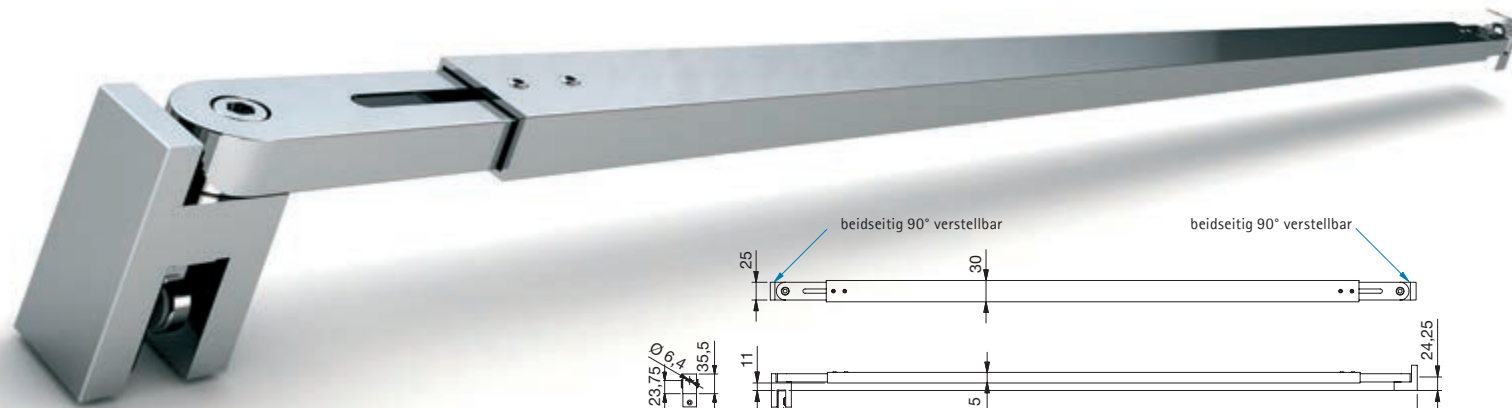

Art.-Nr.	Oberfläche	Artikelbezeichnung	Merkmale (L)	VE/Stück
8474MS_-380	siehe Art.-Nr.-Endung*	Stabilisationsstange Glas-Wand	von 300-460 mm verstellbar	1/1
8474MS_-510	siehe Art.-Nr.-Endung*	Stabilisationsstange Glas-Wand	von 430-590 mm verstellbar	1/1
8474MS_-640	siehe Art.-Nr.-Endung*	Stabilisationsstange Glas-Wand	von 560-720 mm verstellbar	1/1
8474MS_-770	siehe Art.-Nr.-Endung*	Stabilisationsstange Glas-Wand	von 690-850 mm verstellbar	1/1
8474MS_-900	siehe Art.-Nr.-Endung*	Stabilisationsstange Glas-Wand	von 820-980 mm verstellbar	1/1
8474MS_-1030	siehe Art.-Nr.-Endung*	Stabilisationsstange Glas-Wand	von 950-1110 mm verstellbar	1/1
8474MS_-1160	siehe Art.-Nr.-Endung*	Stabilisationsstange Glas-Wand	von 1080-1240 mm verstellbar	1/1
8474MS_-1260	siehe Art.-Nr.-Endung*	Stabilisationsstange Glas-Wand	von 1180-1340 mm verstellbar**	1/1
8474MS_-1390	siehe Art.-Nr.-Endung*	Stabilisationsstange Glas-Wand	von 1310-1470 mm verstellbar**	1/1
8474MS_-1520	siehe Art.-Nr.-Endung*	Stabilisationsstange Glas-Wand	von 1440-1600 mm verstellbar**	1/1
8474MS_-1650	siehe Art.-Nr.-Endung*	Stabilisationsstange Glas-Wand	von 1570-1730 mm verstellbar**	1/1
8474MS_-1780	siehe Art.-Nr.-Endung*	Stabilisationsstange Glas-Wand	von 1700-1860 mm verstellbar**	1/1
8474MS_-1910	siehe Art.-Nr.-Endung*	Stabilisationsstange Glas-Wand	von 1830-1990 mm verstellbar**	1/1

Andere Längen auf Anfrage!

DESIGNED  
IN  
GERMANY

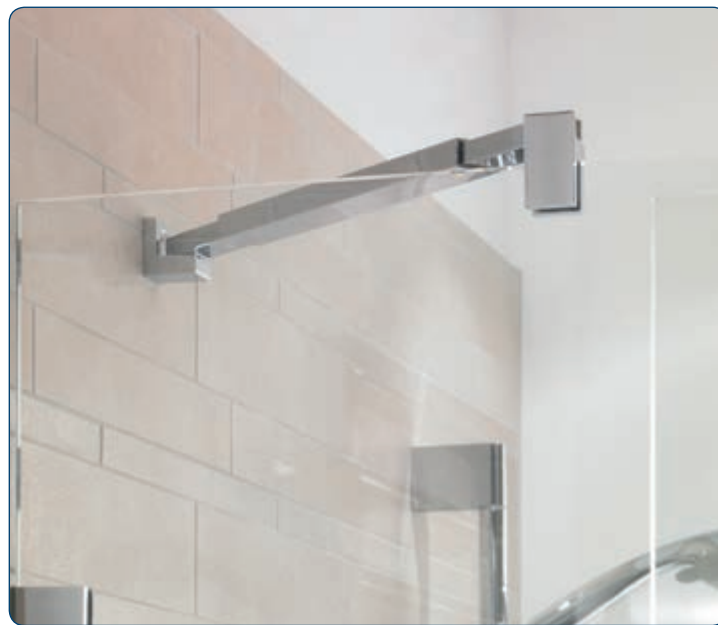
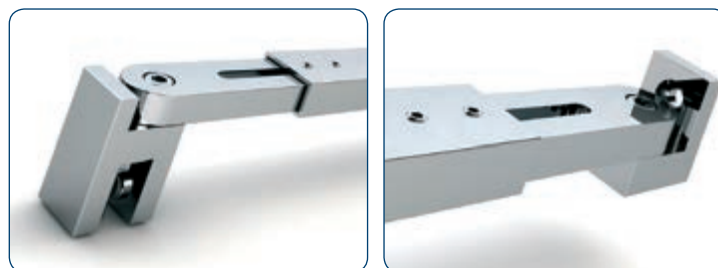

\*Art.-Nr.-Endung: MS7 = glanzverchromt; MS10 = mattverchromt; MSPVD22 = Edelstahlseffekt  
\*\*Rohr geteilt (Trennlinie sichtbar)



## Zubehör - Stabilisationsstangen

Glasdicke: 6-10 mm

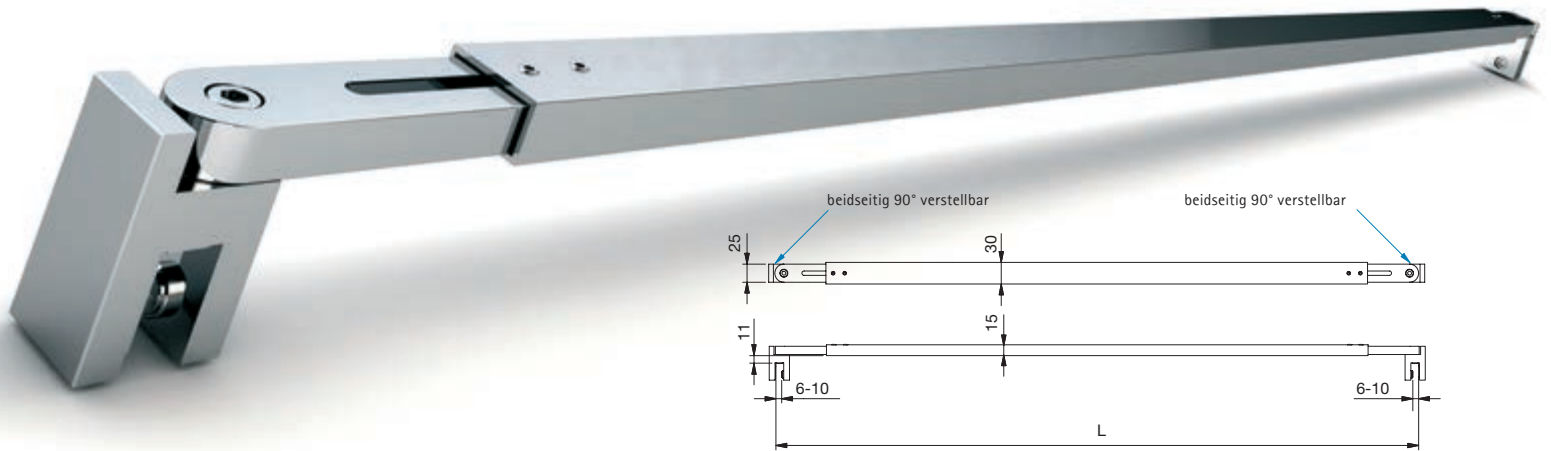

Art.-Nr.	Oberfläche	Artikelbezeichnung	Merkmale (L)	VE/Stück
8475MS_*-370	siehe Art.-Nr.-Endung*	Stabilisationsstange Glas-Glas	von 290-450 mm verstellbar	1/1
8475MS_*-500	siehe Art.-Nr.-Endung*	Stabilisationsstange Glas-Glas	von 420-580 mm verstellbar	1/1
8475MS_*-630	siehe Art.-Nr.-Endung*	Stabilisationsstange Glas-Glas	von 550-710 mm verstellbar	1/1
8475MS_*-760	siehe Art.-Nr.-Endung*	Stabilisationsstange Glas-Glas	von 680-840 mm verstellbar	1/1
8475MS_*-890	siehe Art.-Nr.-Endung*	Stabilisationsstange Glas-Glas	von 810-970 mm verstellbar	1/1
8475MS_*-1020	siehe Art.-Nr.-Endung*	Stabilisationsstange Glas-Glas	von 940-1100 mm verstellbar	1/1
8475MS_*-1150	siehe Art.-Nr.-Endung*	Stabilisationsstange Glas-Glas	von 1070-1230 mm verstellbar	1/1
8475MS_*-1250	siehe Art.-Nr.-Endung*	Stabilisationsstange Glas-Glas	von 1170-1330 mm verstellbar**	1/1
8475MS_*-1380	siehe Art.-Nr.-Endung*	Stabilisationsstange Glas-Glas	von 1300-1460 mm verstellbar**	1/1
8475MS_*-1510	siehe Art.-Nr.-Endung*	Stabilisationsstange Glas-Glas	von 1430-1590 mm verstellbar**	1/1
8475MS_*-1640	siehe Art.-Nr.-Endung*	Stabilisationsstange Glas-Glas	von 1560-1720 mm verstellbar**	1/1
8475MS_*-1770	siehe Art.-Nr.-Endung*	Stabilisationsstange Glas-Glas	von 1690-1850 mm verstellbar**	1/1
8475MS_*-1900	siehe Art.-Nr.-Endung*	Stabilisationsstange Glas-Glas	von 1820-1980 mm verstellbar**	1/1

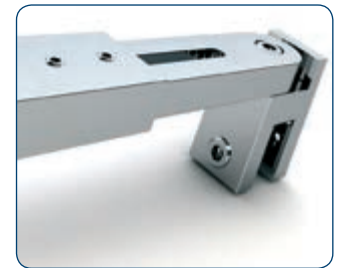

DESIGNED  
IN  
GERMANY

Andere Längen auf Anfrage!

\*Art.-Nr.-Endung: MS7 = glanzverchromt; MS10 = mattverchromt; MSPVD22 = Edelstahl effekt

\*\*Rohr geteilt (Trennlinie sichtbar)

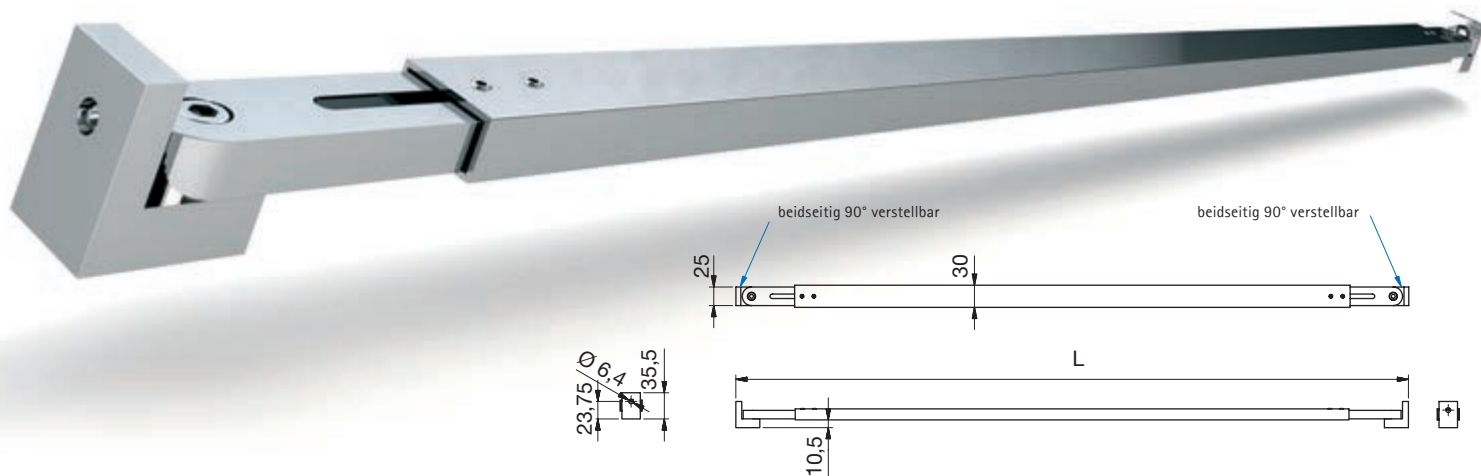

Art.-Nr.	Oberfläche	Artikelbezeichnung	Merkmale (L)	VE/Stück
8477MS_-910	siehe Art.-Nr.-Endung*	Stabilisationsstange Wand-Wand	von 830-990 mm verstellbar	1/1
8477MS_-1040	siehe Art.-Nr.-Endung*	Stabilisationsstange Wand-Wand	von 960-1120 mm verstellbar	1/1
8477MS_-1170	siehe Art.-Nr.-Endung*	Stabilisationsstange Wand-Wand	von 1090-1250 mm verstellbar	1/1
8477MS_-1270	siehe Art.-Nr.-Endung*	Stabilisationsstange Wand-Wand	von 1190-1350 mm verstellbar**	1/1
8477MS_-1400	siehe Art.-Nr.-Endung*	Stabilisationsstange Wand-Wand	von 1320-1480 mm verstellbar**	1/1
8477MS_-1530	siehe Art.-Nr.-Endung*	Stabilisationsstange Wand-Wand	von 1450-1610 mm verstellbar**	1/1
8477MS_-1660	siehe Art.-Nr.-Endung*	Stabilisationsstange Wand-Wand	von 1580-1740 mm verstellbar**	1/1
8477MS_-1790	siehe Art.-Nr.-Endung*	Stabilisationsstange Wand-Wand	von 1710-1870 mm verstellbar**	1/1
8477MS_-1920	siehe Art.-Nr.-Endung*	Stabilisationsstange Wand-Wand	von 1840-2000 mm verstellbar**	1/1

Andere Längen auf Anfrage!

DESIGNED  
IN  
GERMANY

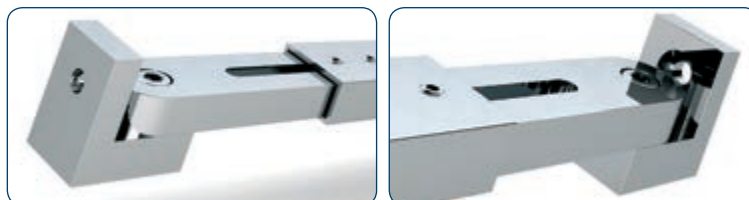

\*Art.-Nr.-Endung: MS7 glanzverchromt; MS10 mattverchromt; MSPVD22 Edelstahlbleffekt  
\*\*Rohr geteilt (Trennlinie sichtbar)



## Zubehör - Stabilisationsstangen

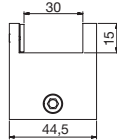
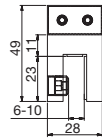

Art.-Nr.	Oberfläche	Glasdicke	Artikelbezeichnung	VE/Stück
8473MS7	glanzverchromt	6-10 mm	Glasplattenhalter für	1/1
8473MS10	mattverchromt		8474MS, 8475MS	
8473MSPVD22	Edelstahleffekt		und 8477MS	

DESIGNED  
IN  
GERMANY



Anwendungsbeispiel  
für 8477MS + 8473MS

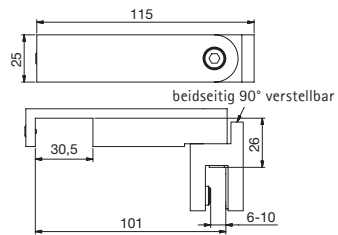

Art.-Nr.	Oberfläche	Glasdicke	Artikelbezeichnung	VE/Stück
8476MS7-T	glanzverchromt	6-10 mm	T-Stück für	1/1
8476MS10-T	mattverchromt		8474MS, 8475MS	
8476MSPVD22-T	Edelstahleffekt		und 8477MS	

DESIGNED  
IN  
GERMANY



Anwendungsbeispiel  
für 8475MS + 8476MS-T



## Übersicht Dicht- und Schwallschutzprofile

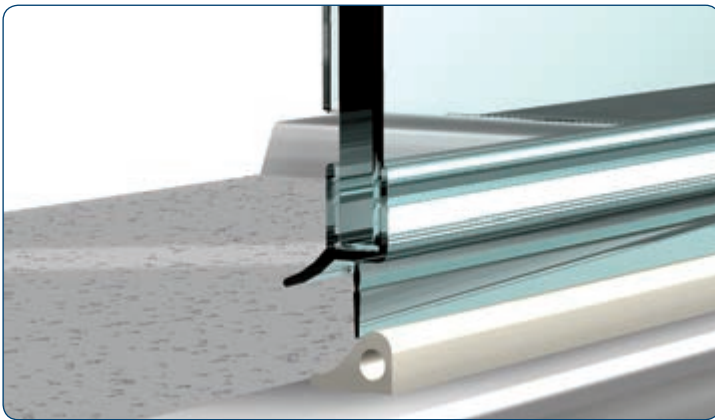

Dichtprofil mit Schwallschutz

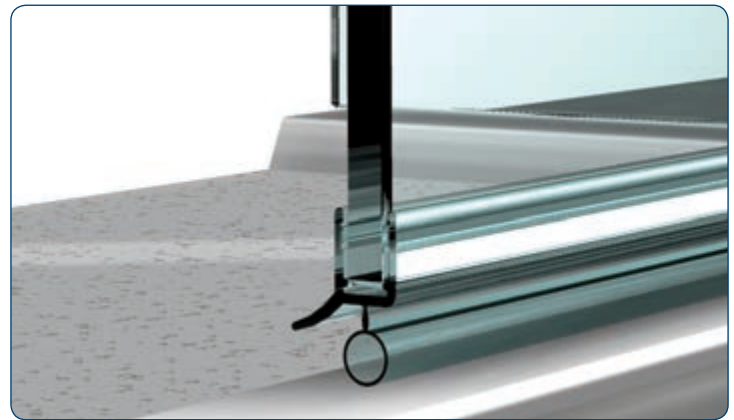

Dichtprofil ohne Schwallschutz



Dichtprofil Chromdekor



Magnet-Dichtprofil Chromdekor



Dichtprofil Glas-Wand mit Trägerprofil



Dichtprofil Glas-Glas



Übersicht Dicht- und Schallschutzprofile



Wannenanschlussprofil

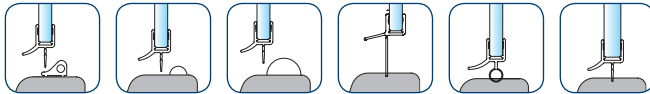

Schallschutz

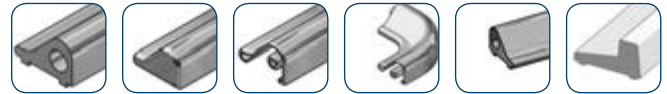

Wandanschlussprofil

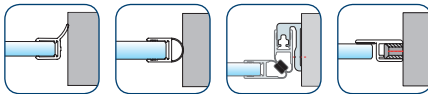

Dichtprofile Glas-Glas 90°

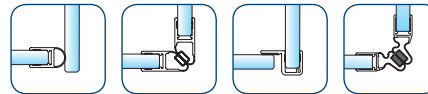

Dichtprofile Glas-Glas 135°

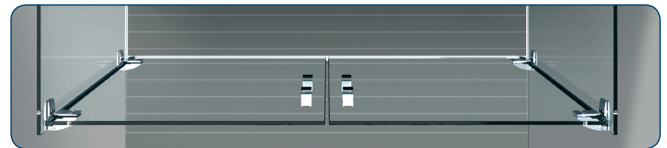
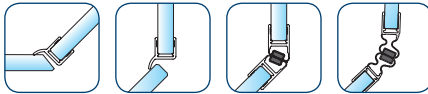

Dichtprofile Glas-Glas 180°

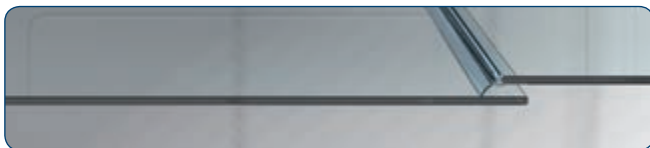
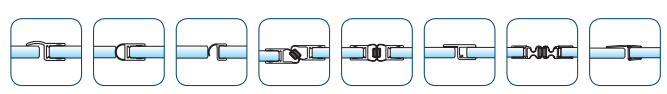

Dichtprofile Glas-Glas 180°, überlappend

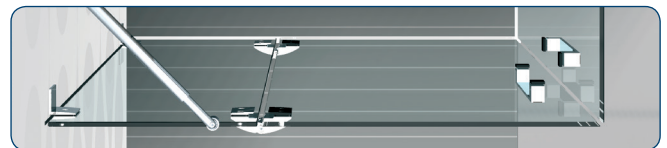

Dichtprofile Chromdekor

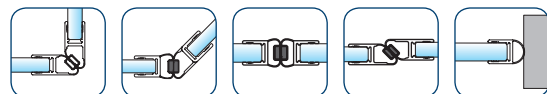



## Dichtprofile für den unteren Wannensanschluss

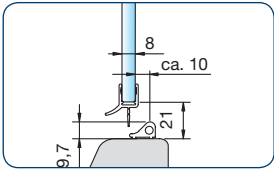

**Art.-Nr. 8864KU0-8-2010**  
für 6 und 8 mm Glas in Verbindung  
mit dem Schwallenschutzprofil  
(Art.-Nr. 8535E6EV5)

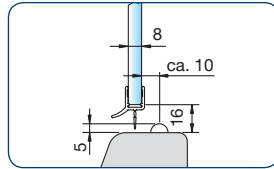

**Art.-Nr. 8864KU0-8-2010**  
für 6 und 8 mm Glas in Verbindung  
mit dem Acrylhalbrundstab  
(Art.-Nr. 8538KU5, Radius = 5 mm)

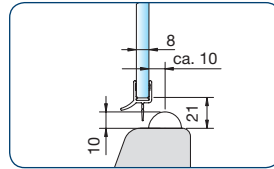

**Art.-Nr. 8864KU0-8-2010**  
für 6 und 8 mm Glas in Verbindung  
mit dem Acrylhalbrundstab  
(Art.-Nr. 8539KU5, Radius=10 mm)

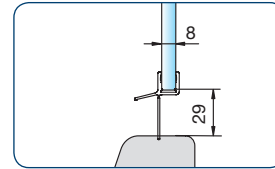

**Art.-Nr. 8866KU0-8-2010**  
für 6 und 8 mm Glas

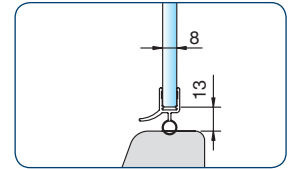

**Art.-Nr. 8863KU0-8-2010**  
für 6 und 8 mm Glas

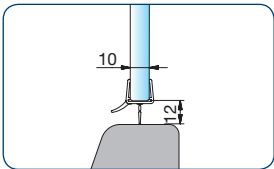

**Art.-Nr. 8864KU0-12-2500**  
für 10 und 12 mm Glas

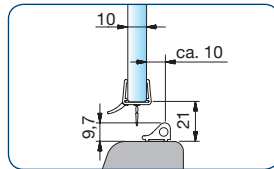

**Art.-Nr. 8864KU0-12-2500**  
für 10 und 12 mm Glas in Verbindung  
mit dem Schwallenschutzprofil  
(Art.-Nr. 8535E6EV5)

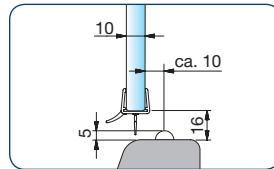

**Art.-Nr. 8864KU0-12-2500**  
für 10 und 12 mm Glas in Verbindung  
mit dem Acrylhalbrundstab  
(Art.-Nr. 8538KU5, Radius = 5 mm)

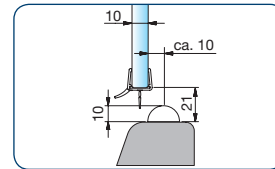

**Art.-Nr. 8864KU0-12-2500**  
für 10 und 12 mm Glas in Verbindung  
mit dem Acrylhalbrundstab  
(Art.-Nr. 8539KU5, Radius=10mm)

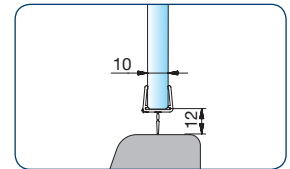

**Art.-Nr. 8876KU0-12-2500**  
für 10 und 12 mm Glas

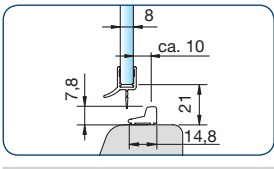

**Art.-Nr. 8590E6EV5-2010**  
Schwallenschutzprofil in eckiger  
Version Länge 2010 mm mit  
Dichtprofil 8864KU0-8-2010

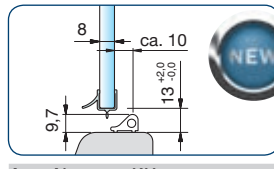

**Art.-Nr. 8879KU0-8-2010**  
für 8 mm Glas in Verbindung  
mit dem Schwallenschutzprofil  
(Art.-Nr. 8535E6EV5)

Achtung! Ist für Endstücke links  
+ rechts und Schwallenschutz-Eck-  
verbinder 90° auszuscheiden!

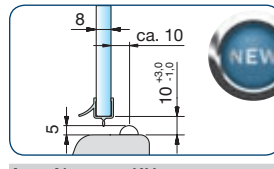

**Art.-Nr. 8879KU0-8-2010**  
für 8 mm Glas in Verbindung  
mit dem Acrylhalbrundstab  
(Art.-Nr. 8538KU5, Radius = 5 mm)

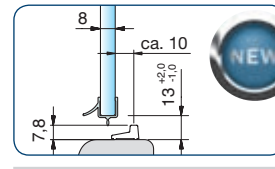

**Art.-Nr. 8879KU0-8-2010**  
Für 8mm Glas in Verbindung  
mit dem Schwallenschutzprofil  
Art.: 8590E6EV5-2010

Achtung! Ist für den 90° Eckverbinder  
auszuschneiden, alle anderen Abdeck-  
kappen passen nicht!

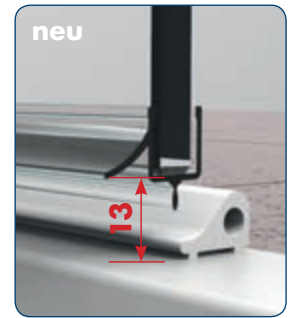

## Dichtprofile für den unteren Wannensanschluss, gebogen

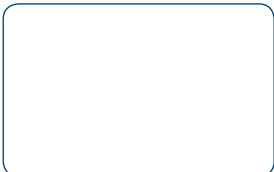

**Art.-Nr. 8868KU0-8-R500**  
für 6 und 8 mm Glas in Verbindung  
mit gebogenen Schwallenschutzprofil  
für Wannensradius R500-550  
Abwicklung = 1194 mm  
(Art.-Nr. 8881 und 8882-R500)

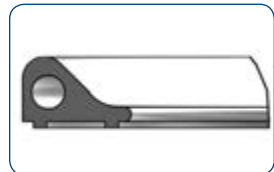
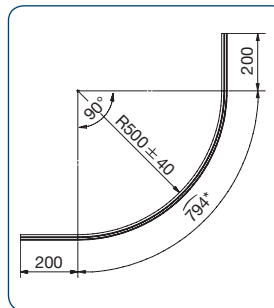

**Art.-Nr. 8881E6/500**  
**Art.-Nr. 8882E6/500**  
**Art.-Nr. 8881E0/14-R500**  
**Art.-Nr. 8882E0/14-R500**

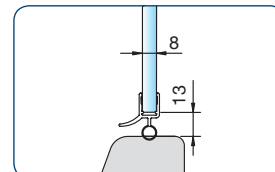

**Art.-Nr. 8867KU0-8-R500**  
gebogen für Wannensradius  
R500 - 550  
für 6 und 8 mm Glas  
Abwicklung = 1194 mm

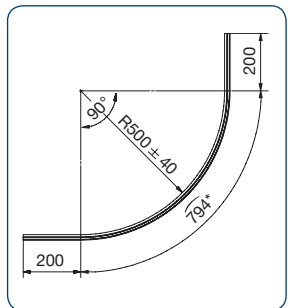

\* außen

\*Art.-Nr.-Material/Oberfläche: E6/500 = Aluminium spezialgebeizt glanzeloxiert; E0/14 = Aluminium weiß pulverbeschichtet, RAL 9016; KU0 = Kunststoff naturfarbig-opak  
Achtung: Die hier dargestellten Abzugsmaße gelten nur für 8 bzw. 10 mm Glas! Abzugsmaß bei 6 bzw. 12 mm auf Anfrage!



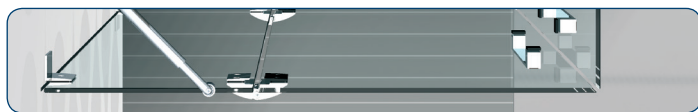

## Dichtprofile für Glas-Glas 90°

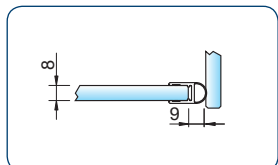

Art.-Nr. 8861KU0-8-2010  
Art.-Nr. 8861KU0-8-2500  
für 6 und 8 mm Glas für ein ein- und beidseitig zu öffnendes Duschtürband

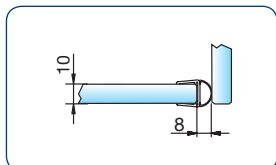

Art.-Nr. 8861KU0-12-2500  
Art.-Nr. 8861KU0-12-3000  
für 10 und 12 mm Glas für ein ein- und beidseitig zu öffnendes Duschtürband

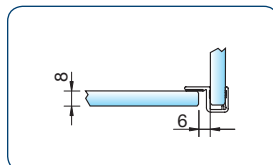

Art.-Nr. 8855KU0-8-2010  
Art.-Nr. 8855KU0-8-2500  
für 6 und 8 mm Glas für ein einseitig nach außen hin öffnendes Duschtürband

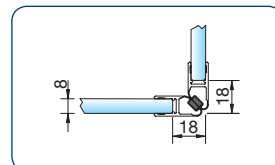

Art.-Nr. 8851KU0-8-2010  
Art.-Nr. 8851KU0-8-2500  
für 6 und 8 mm Glas für ein einseitig nach außen hin öffnendes Duschtürband

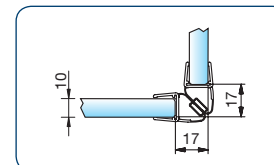

Art.-Nr. 8851KU0-12-2500  
für 10 und 12 mm Glas für ein einseitig nach außen hin öffnendes Duschtürband

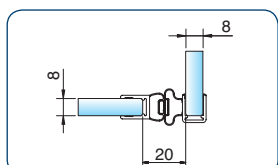

Art.-Nr. 8849KU0-8-2500  
für 6 und 8 mm Glas für ein ein- und beidseitig zu öffnendes Duschtürband



## Dichtprofile für Glas-Glas 135°

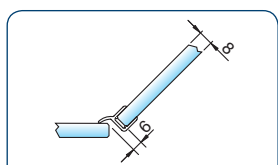

Art.-Nr. 8860KU0-8-2010  
Art.-Nr. 8860KU0-8-2500  
für 6 und 8 mm Glas für ein einseitig zu öffnendes Duschtürband

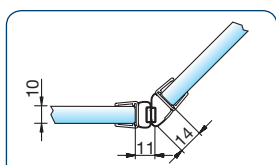

Art.-Nr. 8875KU0-12-2500  
für 10 und 12 mm Glas für ein ein- und beidseitig zu öffnendes Duschtürband

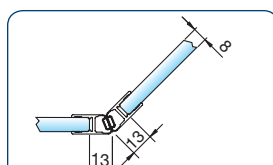

Art.-Nr. 8853KU0-8-2010  
Art.-Nr. 8853KU0-8-2500  
für 6 und 8 mm Glas für ein einseitig nach außen hin öffnendes Duschtürband

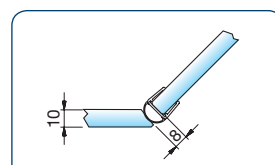

Art.-Nr. 8861KU0-12-2500  
Art.-Nr. 8861KU0-12-3000  
für 10 und 12 mm Glas für ein beidseitig zu öffnendes Duschtürband

\*Art.-Nr.-Material/Oberfläche: KU0 = Kunststoff naturfarbig-opak

Achtung: Die hier dargestellten Abzugsmaße gelten nur für 8 bzw. 10 mm Glas! Abzugsmaß bei 6 bzw. 12 mm auf Anfrage!



## Dichtprofile für Glas-Glas 180°

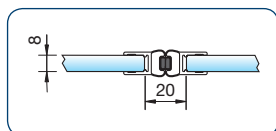

Art.-Nr. 8850KU0-8-2010  
Art.-Nr. 8850KU0-8-2500  
für 6 und 8 mm Glas für ein  
beidseitig öffnendes Duschtürband

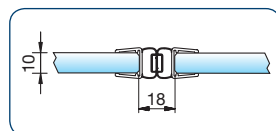

Art.-Nr. 8850KU0-12-2500  
für 10 und 12 mm Glas für ein  
beidseitig öffnendes Duschtürband

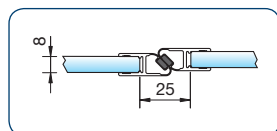

Art.-Nr. 8852KU0-8-2010  
Art.-Nr. 8852KU0-8-2500  
für 6 und 8 mm Glas für ein  
einseitig öffnendes Duschtürband

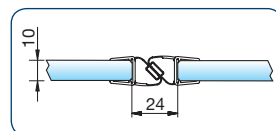

Art.-Nr. 8852KU0-12-2500  
für 10 und 12 mm Glas für ein  
einseitig öffnendes Duschtürband

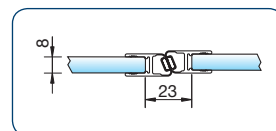

Art.-Nr. 8854KU0-8-2010  
Art.-Nr. 8854KU0-8-2500  
für 6 und 8 mm Glas für ein  
einseitig öffnendes Duschtürband

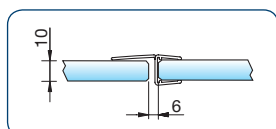

Art.-Nr. 8869KU0-12-2500  
Art.-Nr. 8869KU0-12-3000  
für 10 und 12 mm Glas für ein  
einseitig öffnendes Duschtürband

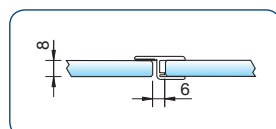

Art.-Nr. 8856KU0-8-2010  
Art.-Nr. 8856KU0-8-2500  
für 6 und 8 mm Glas für ein  
einseitig öffnendes Duschtürband

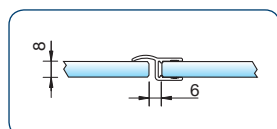

Art.-Nr. 8857KU0-8-2010  
Art.-Nr. 8857KU0-8-2500  
für 6 und 8 mm Glas für ein  
einseitig öffnendes Duschtürband

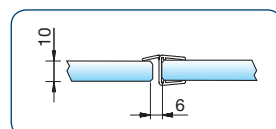

Art.-Nr. 8857KU0-12-2500  
für 10 und 12 mm Glas für ein  
einseitig öffnendes Duschtürband

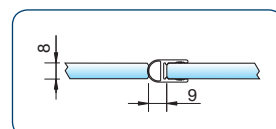

Art.-Nr. 8861KU0-8-2010  
Art.-Nr. 8861KU0-8-2500  
für 6 und 8 mm Glas für ein  
beidseitig öffnendes Duschtürband

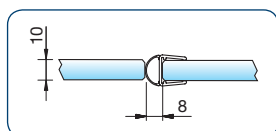

Art.-Nr. 8861KU0-12-2500  
Art.-Nr. 8861KU0-12-3000  
für 10 und 12 mm Glas für ein  
beidseitig öffnendes Duschtürband

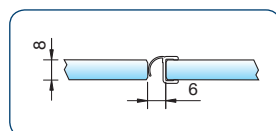

Art.-Nr. 8865KU0-8-2010  
Art.-Nr. 8865KU0-8-2500  
für 8 mm Glas für ein  
einseitig öffnendes Duschtürband



## Dichtprofile für Glas-Glas 180° überlappend

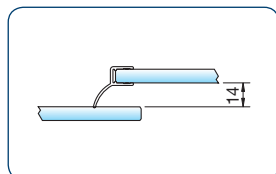

Art.-Nr. 8858KU0-8-2010  
Art.-Nr. 8858KU0-8-2500  
für 6 und 8 mm Glas für ein  
einseitig nach außen öffnendes  
Duschtürband

\*Art.-Nr.-Material/Oberfläche: KU0 = Kunststoff naturfarbig-opak  
Achtung: Die hier dargestellten Abzugsmaße gelten nur für 8 bzw. 10 mm Glas! Abzugsmaß bei 6 bzw. 12 mm auf Anfrage.



## Dichtprofil für Glas-Glas, Gradzahl flexibel

Art.-Nr. 8874KU0-8-2010  
 Art.-Nr. 8874KU0-8-2500  
 für 6 und 8 mm Glas für ein  
 einseitig nach außen hin  
 öffnendes  
 Duschtürband

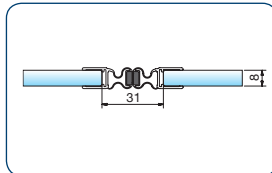

Anwendung 180°

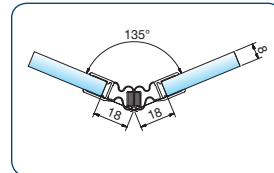

Anwendung 135°

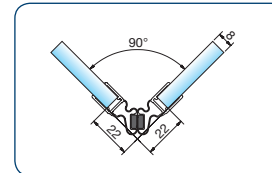

Anwendung 90°

Abzugsmaße für 8mm Glas

Einbauwinkel	Abzugsmaß
90°	22 mm
105°	21 mm
120°	19 mm
135°	18 mm
150°	16 mm
165°	16 mm
180°	15,5 mm

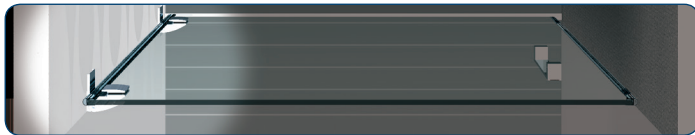

## Dichtprofile für den seitlichen Wandanschluss 90° (Beschlagseite)

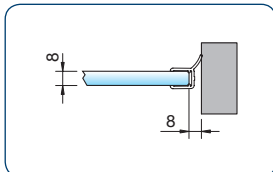

Art.-Nr. 8862KU0-8-2010  
 Art.-Nr. 8862KU0-8-2500  
 für 6 und 8 mm Glas als Wanddich-  
 tung für einseitig nach außen  
 öffnendes Duschtürband

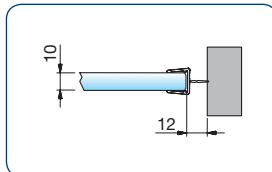

Art.-Nr. 8876KU0-12-2500  
 für 10 und 12 mm Glas für ein  
 beidseitig öffnendes Duschtürband

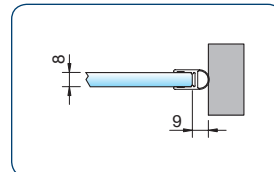

Art.-Nr. 8861KU0-8-2010  
 Art.-Nr. 8861KU0-8-2500  
 für 6 und 8 mm Glas als Wanddich-  
 tung für ein beidseitig öffnendes  
 Duschtürband

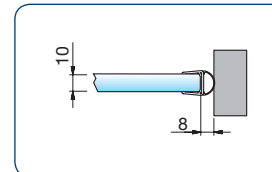

Art.-Nr. 8861KU0-12-2500  
 Art.-Nr. 8861KU0-12-3000  
 für 10 und 12 mm Glas als Wand-  
 dichtung für ein beidseitig öffnendes  
 Duschtürband

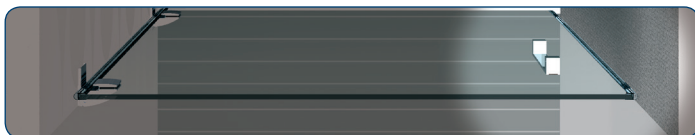

## Dichtprofile für den seitlichen Wandanschluss 90° (Griffseite)

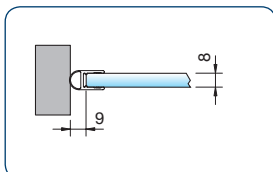

Art.-Nr. 8861KU0-8-2010  
 Art.-Nr. 8861KU0-8-2500  
 für 6 und 8 mm Glas als Wanddich-  
 tung für ein beidseitig öffnendes  
 Duschtürband

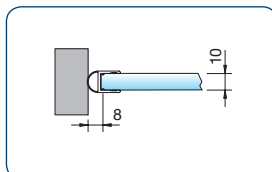

Art.-Nr. 8861KU0-12-2500  
 Art.-Nr. 8861KU0-12-3000  
 für 10 und 12 mm Glas als Wand-  
 dichtung für ein beidseitig öffnendes  
 Duschtürband

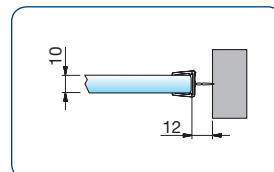

Art.-Nr. 8876KU0-12-2500  
 für 10 und 12 mm Glas für ein  
 beidseitig öffnendes Duschtürband

\*Art.-Nr.-Material/Oberfläche: KU0 = Kunststoff naturfarbig-opak  
 Achtung: Die hier dargestellten Abzugsmaße gelten nur für 8 bzw. 10 mm Glas! Abzugsmaß bei 6 bzw. 12 mm auf Anfrage!



## Trägerprofil für Türanschlag

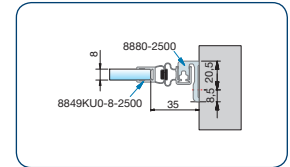
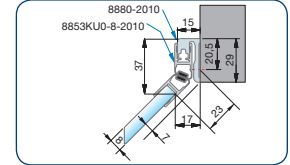
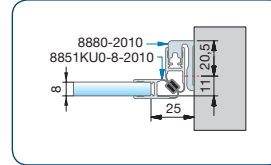
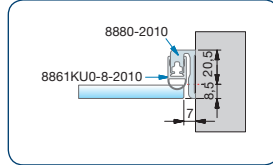
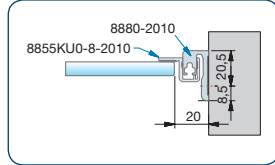
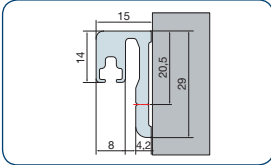

Art.-Nr. 8880 \*-2010

Länge = 2010 mm, Oberflächen siehe Art.-Nr.-Endung

Art.-Nr. 8880 \*-2500

Länge = 2500 mm, Oberflächen siehe Art.-Nr.-Endung

\*Art.-Nr.-Material/Oberfläche: E6/EV1 = Aluminium spezialgebeizt naturfarbig eloxiert; E6/EV5 = Aluminium spezialgebeizt glanzeloxiert; E1/23 = Aluminium geschliffen silberfarbig eloxiert (Edelstahleffekt); KU0 = Kunststoff naturfarbig-opak

## Trägerprofil für Dichtprofil

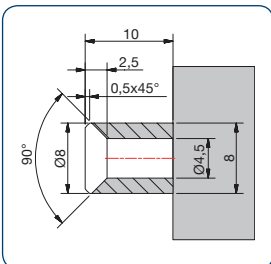
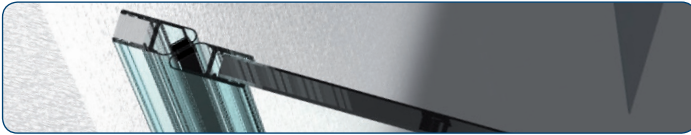

Art.-Nr. 8883E6EV1-8-2500

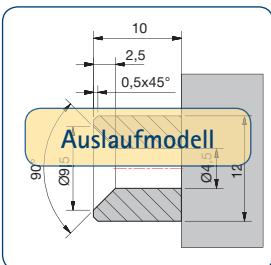

Art.-Nr. 8883E6EV1-12-2500

Bohrungsabstände

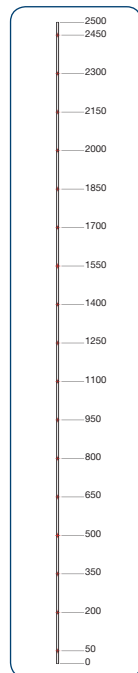

Anwendungen Trägerprofil

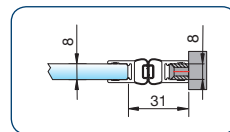

mit Dichtprofil 8850KU-8 und Trägerprofil 8883E6EV1-8

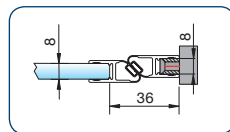

mit Dichtprofil 8852KU-8 und Trägerprofil 8883E6EV1-8

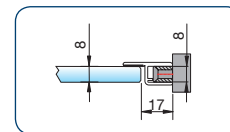

mit Dichtprofil 8856KU-8 und Trägerprofil 8883E6EV1-8

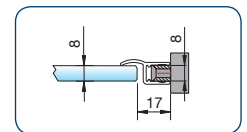

mit Dichtprofil 8857KU-8 und Trägerprofil 8883E6EV1-8

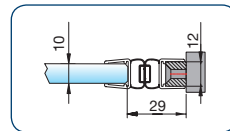

mit Dichtprofil 8850KU-12 und Trägerprofil 8883E6EV1-12

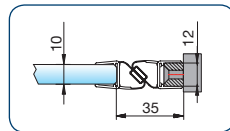

mit Dichtprofil 8852KU-12 und Trägerprofil 8883E6EV1-12

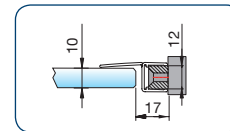

mit Dichtprofil 8869KU-12 und Trägerprofil 8883E6EV1-12

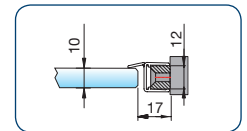

mit Dichtprofil 8857KU-12 und Trägerprofil 8883E6EV1-12

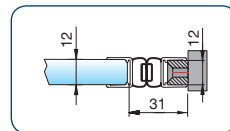

mit Dichtprofil 8850KU-12 und Trägerprofil 8883E6EV1-12

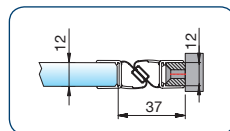

mit Dichtprofil 8852KU-12 und Trägerprofil 8883E6EV1-12

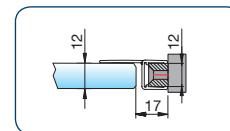

mit Dichtprofil 8869KU-12 und Trägerprofil 8883E6EV1-12

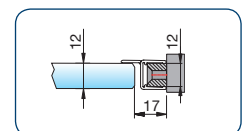

mit Dichtprofil 8857KU-12 und Trägerprofil 8883E6EV1-12

\*Ar.-Nr.-Material/Oberfläche: E6/EV1 = Aluminium spezialgebeizt naturfarbig eloxiert

Achtung: Die hier dargestellten Abzugsmaße gelten nur für 8 bzw. 10 mm Glas! Abzugsmaß bei 6 bzw. 12 mm auf Anfrage!





## Dichtprofile Chromdekor

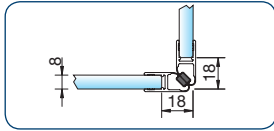

**Art.-Nr. 8851KU7-8-2010**  
Dichtprofil für Glas-Glas 90°  
für 6 und 8 mm Glas für ein ein-  
seitig zu öffnendes Duschtürband

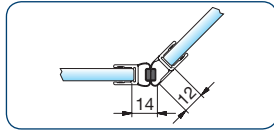

**Art.-Nr. 8875KU7-8-2010**  
Dichtprofil für Glas-Glas 135°  
für 6 und 8 mm Glas für ein ein- und  
beidseitig zu öffnendes Duschtürband

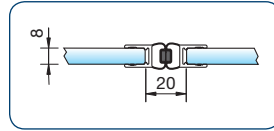

**Art.-Nr. 8850KU7-8-2010**  
Dichtprofil für Glas-Glas 180°  
für 6 und 8 mm Glas für ein ein- und  
beidseitig zu öffnendes Duschtürband

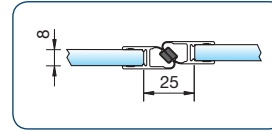

**Art.-Nr. 8852KU7-8-2010**  
Dichtprofil für Glas-Glas 180°  
für 6 und 8 mm Glas für ein ein-  
seitig öffnendes Duschtürband

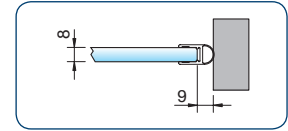

**Art.-Nr. 8861KU7-8-2010**  
Dichtprofil für den seitlichen Wand-  
anschluss 90° (Beslagseite)  
für 6 und 8 mm Glas für ein ein- und  
beidseitig zu öffnendes Duschtürband

\*Art.-Nr.-Material/Oberfläche: KU7 = Kunststoff glanzverchromt

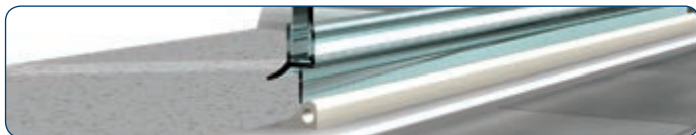

## Schwallschutzprofile

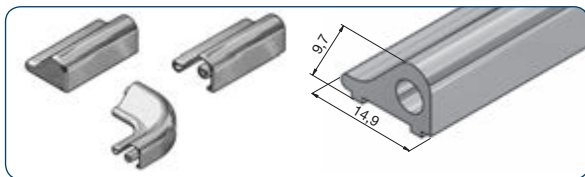

**Art.-Nr. SET-8535E6EV5-1860**  
**Art.-Nr. SET-8535E0/14-1860**  
Schwallschutzprofil in einer Länge von 1860 mm,  
inkl. 1x Endstück links, 1x Endstück rechts, 1x Schwallschutz-Eckverbindung 90°



**Art.-Nr. SET-8536E6EV5-90**  
**Art.-Nr. SET-8536E0/14-90**  
1x Endstück links, 1x Endstück rechts, 1x Schwallschutz-Eckverbindung 90°

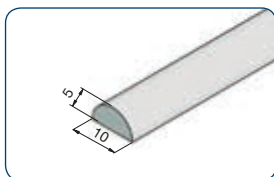

**Art.-Nr. 8538KU5**  
Schwallschutzprofil (Acrylstab)  
in einer Länge von 2000 mm

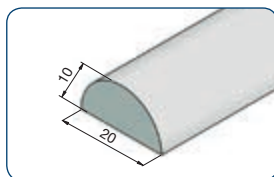

**Art.-Nr. 8539KU5**  
Schwallschutzprofil (Acrylstab)  
in einer Länge von 2000 mm

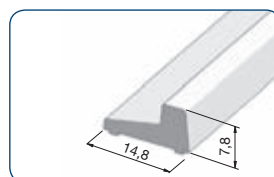

**Art.-Nr. 8590E6EV5-2010**  
Schwallschutzprofil in  
eckiger Version, Länge 2010 mm

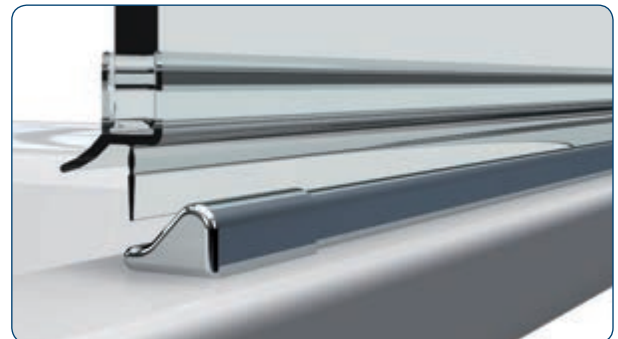

\*Art.-Nr.-Material/Oberfläche: E6/EV5 = Aluminium spezialbeizt glanzeloxiert; E0/14 = Aluminium weiß pulverbeschichtet RAL 9016; KU5 = Kunststoff glasklar

Achtung: Die hier dargestellten Abzugsmaße gelten nur für 8 bzw. 10 mm Glas! Abzugsmaß bei 6 bzw. 12 mm auf Anfrage!



## Abdeckkappen und Verbinder für eckigen Schallschutz

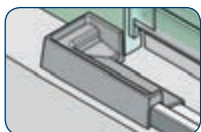

Art.-Nr. 8591KU7-L  
Abdeckkappe links

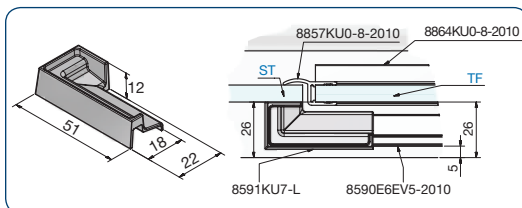

Art.-Nr. 8592KU7-R  
90° Abdeckkappe rechts

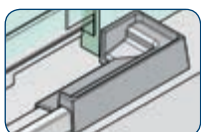
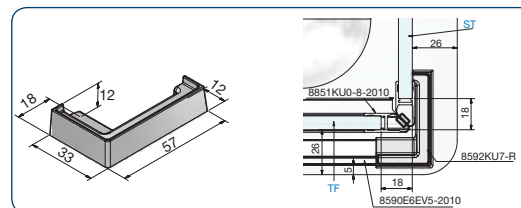

Art.-Nr. 8591KU7-R  
Abdeckkappe rechts

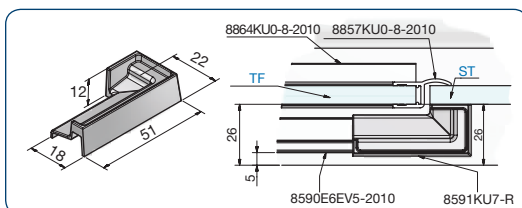

Art.-Nr. 8592KU7-L  
90° Abdeckkappe links

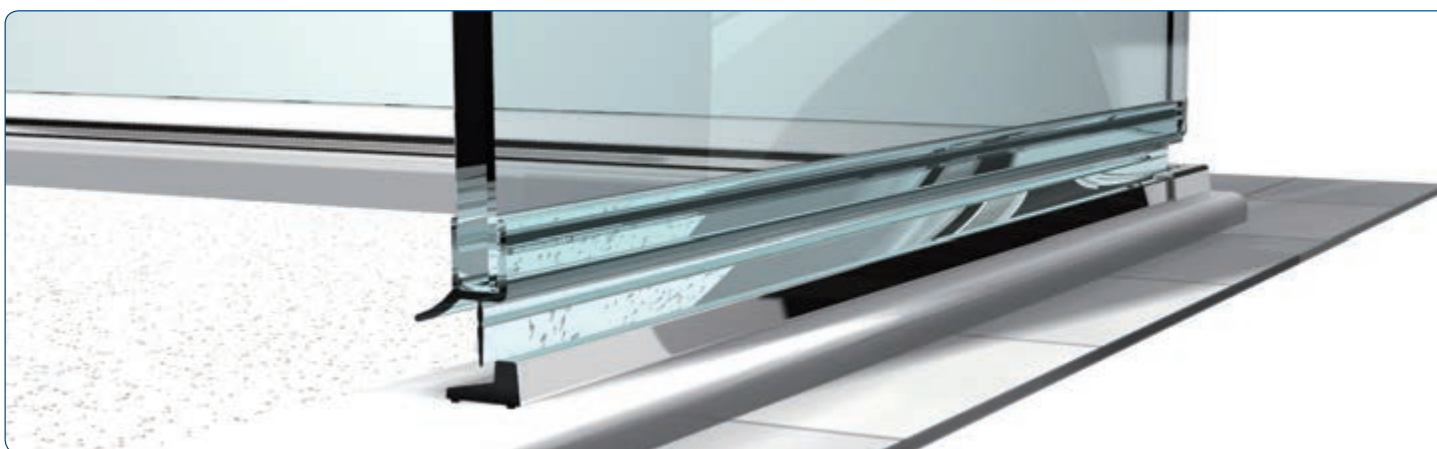
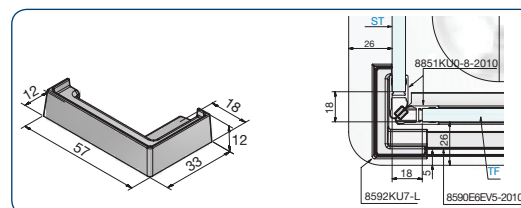

ST = Seitenteil

TF = Türflügel

\*Art.-Nr.-Material/Oberfläche: E6/EV5 = Aluminium spezialgebeizt glanzeloxiert; KU0 = Kunststoff naturfarbig-opak; KU7 = Kunststoff glanzverchromt



## Abdeckkappen und Verbinder für eckigen Schallschutz



Art.-Nr. 8594KU7  
90° Eckverbinder

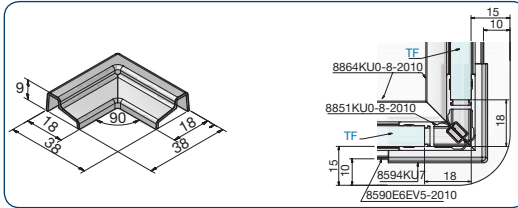

Art.-Nr. 8596KU7-L  
Fünfeckverbinder  
links-Türband links

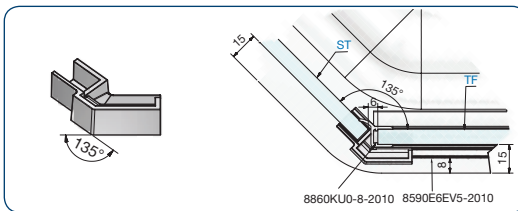

Art.-Nr. 8597KU7-R  
Fünfeckverbinder  
rechts-Türband links

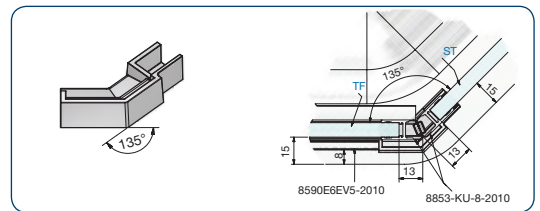

Art.-Nr. 8596KU7-R  
Fünfeckverbinder  
rechts-Türband rechts

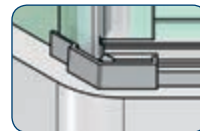
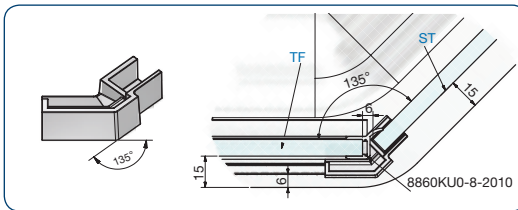

Art.-Nr. 8597KU7-L  
Fünfeckverbinder  
links-Türband rechts

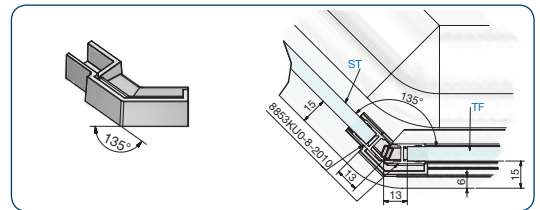

ST = Seitenteil

TF = Türflügel

\*Art.-Nr.-Material/Oberfläche: E6/EV5 = Aluminium spezialbeizt glanzeloxiert; KU0 = Kunststoff naturfarbig-opak; KU7 = Kunststoff glanzverchromt

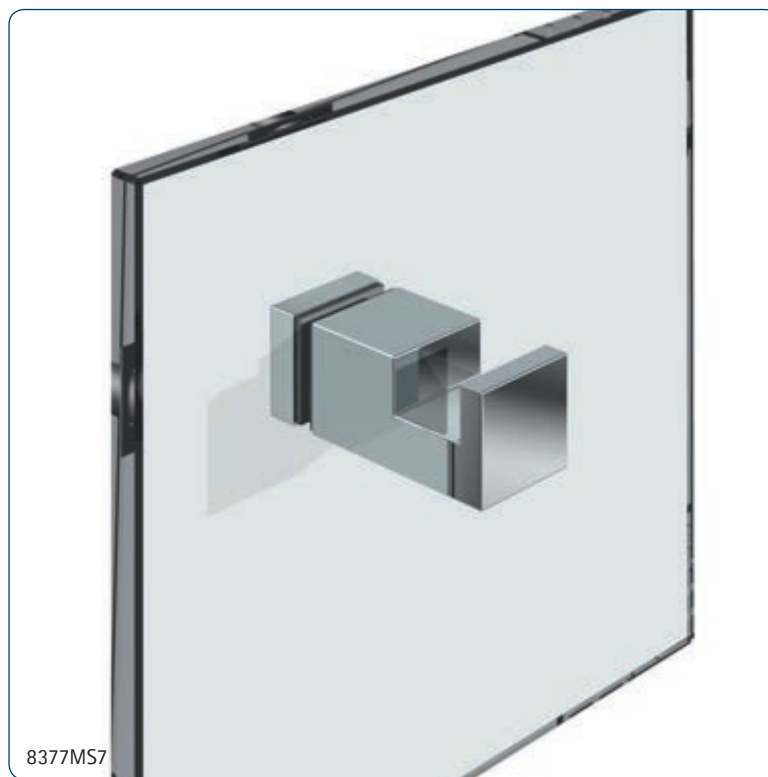
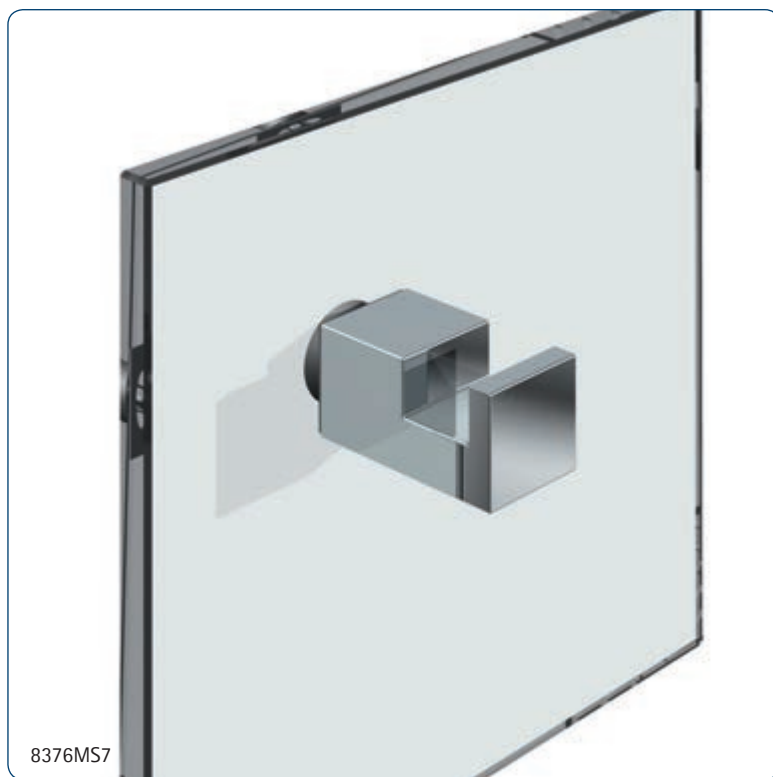





Art.-Nr.	Oberfläche	Glasdicke	Artikelbezeichnung	VE/Stück
8376MS7	glanzverchromt	8-10 mm	Handtuchhalter flächenbündig	1/1

DESIGNED IN GERMANY

Art.-Nr.	Oberfläche	Glasdicke	Artikelbezeichnung	VE/Stück
8377MS7	glanzverchromt	8-10 mm	Handtuchhalter erhaben	1/1

DESIGNED IN GERMANY

Aufsteckbar auf die Glaskante, keine Bearbeitung notwendig

Art.-Nr.	Oberfläche	Glasdicke	Artikelbezeichnung	VE/Stück
8696MS7	glanzverchromt	8-10 mm	Handtuchhalter	1/1
8696MS10	mattverchromt			
8696MSPVD22	Edelstahleffekt			

DESIGNED IN GERMANY





mit Wand- oder Glasbefestigung  
(erhaben od. flächenbündig) Rohrlänge (1000/1500 mm) beliebig kürzbar

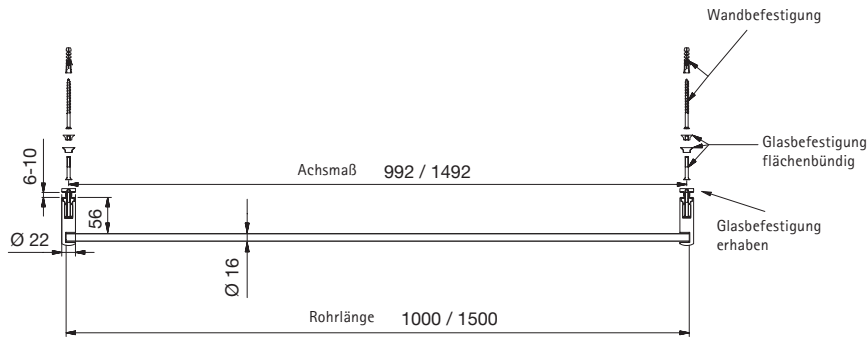

Art.-Nr.	Oberfläche	Glasdicke	Artikelbezeichnung	VE/Stück
8686MS7-1000	glanzverchromt/	6-10 mm	Handtuchhalter mit ver-	1/1
8686MS7-1500	Rohr Aluminium-		schiedenen Befestigungen	
	spezialgebeizt-			
	glanzeloxiert			

DESIGNED  
IN  
GERMANY

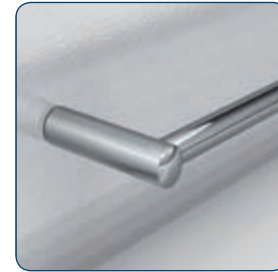

Wandbefestigung

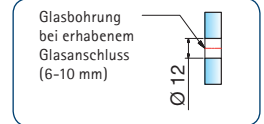
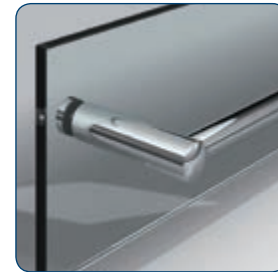
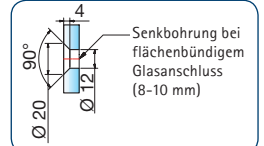
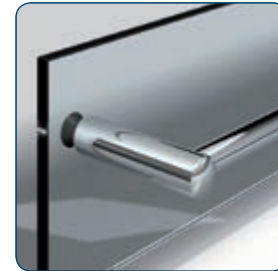

Bis 1000 mm Länge variabel  
Bei Bestellung bitte Achsmaß mit angeben!  
Größere Längen auf Anfrage.

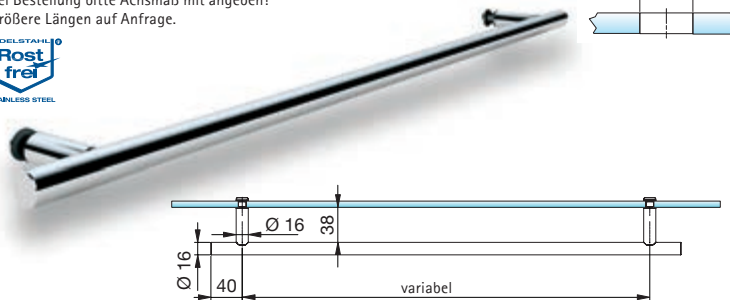

Art.-Nr.	Oberfläche	Glasdicke	Artikelbezeichnung	VE/Stück
8063VA-V	Edelstahl	6-10 mm	Handtuchhalter für Glas	1/1
8063VA1-V	Edelstahl poliert		erhaben	

MADE  
IN  
GERMANY

Mit Glasbefestigung und Griffstück  
Rohrlänge (1000 mm) beliebig kürzbar

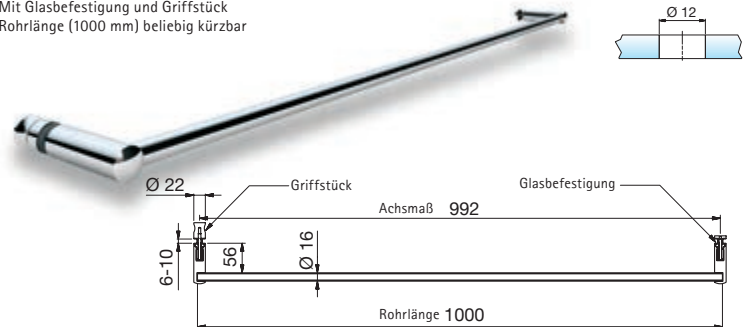

Art.-Nr.	Oberfläche	Glasdicke	Artikelbezeichnung	VE/Stück
8687MS7-1000	glanzverchromt/	6-10 mm	Handtuchhalter	1/1
	Rohr Aluminium-		für Glas	
	spezialgebeizt-			
	glanzeloxiert			

DESIGNED  
IN  
GERMANY



mit Wand- oder Glasbefestigung  
(erhaben od. flächenbündig) Rohrlänge (1000/1500 mm) beliebig kürzbar

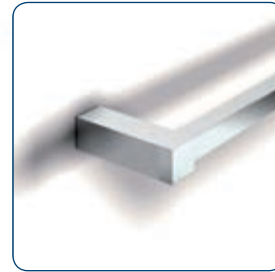

Wandbefestigung

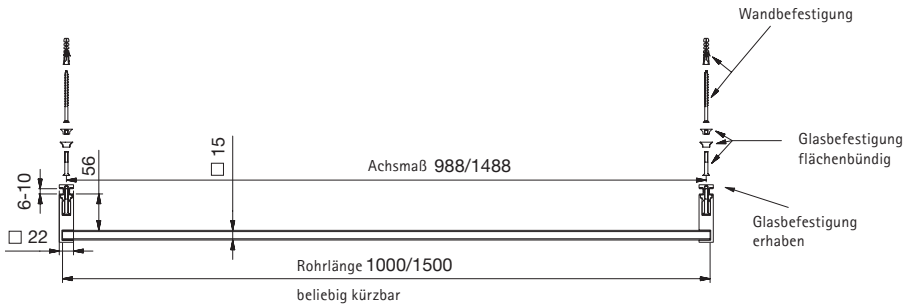
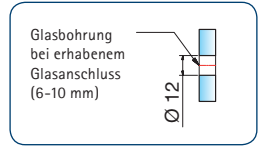
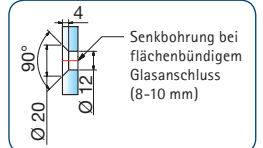
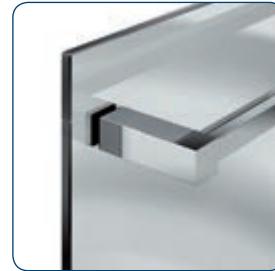

Art.-Nr.	Oberfläche	Glasdicke	Artikelbezeichnung	VE/Stück
8688MS7-1000	glanzverchromt/	6-10 mm	Handtuchhalter mit ver-	1/1
8688MS7-1500	Rohr Aluminium-		schiedenen Befestigungen	
	spezialbeizt-			
	glanzeloxiert			

DESIGNED  
IN  
GERMANY

Mit Glasbefestigung und Griffstück  
Rohrlänge (1000 mm) beliebig kürzbar

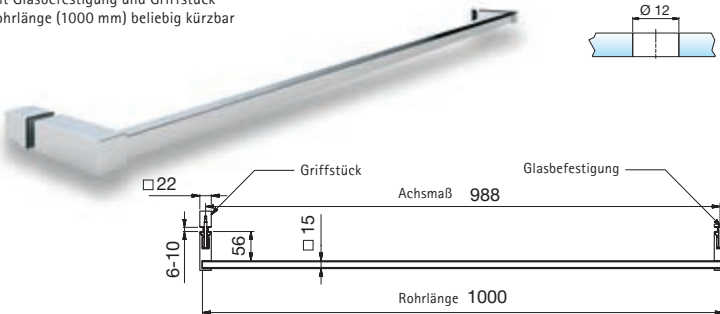

Art.-Nr.	Oberfläche	Glasdicke	Artikelbezeichnung	VE/Stück
8689MS7-1000	glanzverchromt	6-10 mm	Handtuchhalter	1/1
	Rohr Aluminium-		für Glas	
	spezialbeizt-			
	glanzeloxiert			

DESIGNED  
IN  
GERMANY

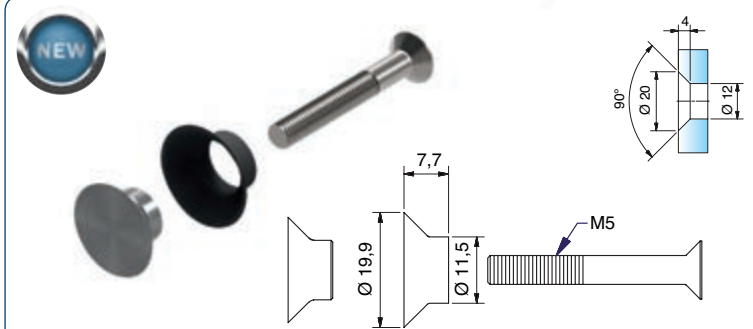

Art.-Nr.	Oberfläche	Glasdicke	Artikelbezeichnung	VE/Stück
8687VA-F	Edelstahl	8-10 mm	flächenbündige Befestigung	1/1
			für 8687/8689	

DESIGNED  
IN  
GERMANY

Passendes Rohr in Messing glanzverchromt für 8688MS7 und 8689MS7 finden Sie auf Seite 184.



aufsteckbar auf Glasoberkante  
keine Glasbearbeitung

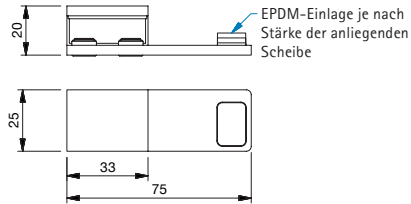

Art.-Nr.	Oberfläche	Glasdicke	Artikelbezeichnung	VE/Stück
8490MS7-L	glanzverchromt	6-10 mm	Überdrückungsschutz Variante links (Türanschlag)	1/1

DESIGNED  
IN  
GERMANY



Anwendungsbeispiel  
für 8490MS7-L

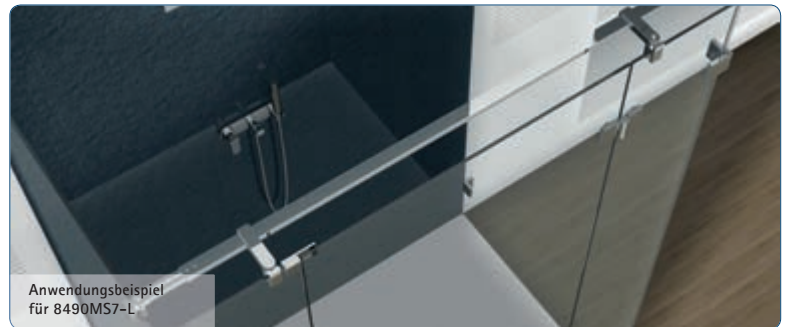

Anwendungsbeispiel  
für 8490MS7-L

aufsteckbar auf Glasoberkante  
keine Glasbearbeitung

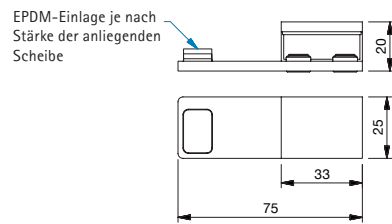

Art.-Nr.	Oberfläche	Glasdicke	Artikelbezeichnung	VE/Stück
8490MS7-R	glanzverchromt	6-10 mm	Überdrückungsschutz Variante rechts (Türanschlag)	1/1

DESIGNED  
IN  
GERMANY



Anwendungsbeispiel  
für 8490MS7-R



Anwendungsbeispiel  
für 8490MS7-R



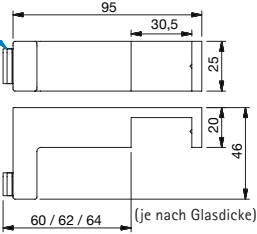

EPDM-Einlage je nach Stärke der anliegenden Scheibe

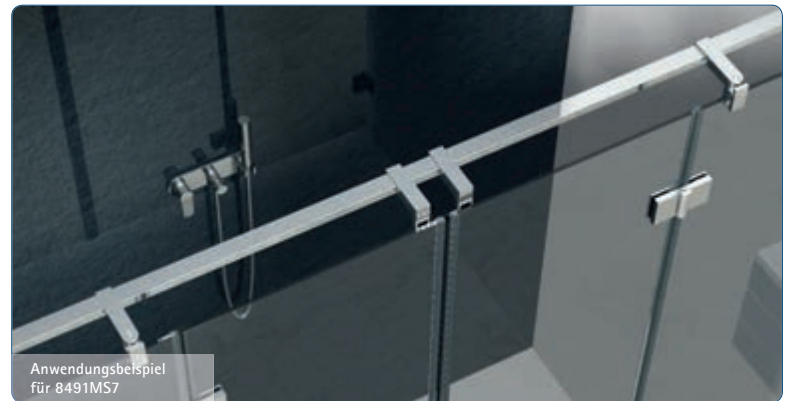

Art.-Nr.	Oberfläche	Artikelbezeichnung	VE/Stück
8491MS7	glanzverchromt	T-Verbinder mit Überdrückungsschutz für 8474MS, 8475MS und 8477MS (Türanschlag)	1/1

DESIGNED IN GERMANY

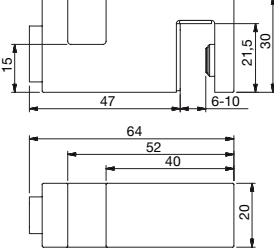

Aufsteckbar auf die Glaskante, keine Bearbeitung notwendig

Art.-Nr.	Oberfläche	Glasdicke	Artikelbezeichnung	VE/Stück
8499MS7	glanzverchromt	6-10 mm	Türanschlagpuffer mit Überdrückungsschutz	1/1

DESIGNED IN GERMANY



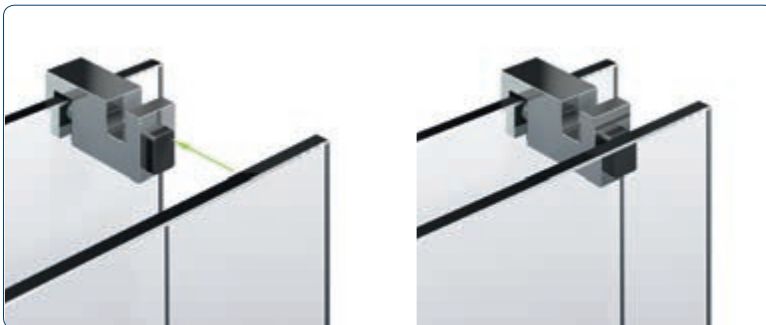

mit Glasbefestigung und Wandbefestigung

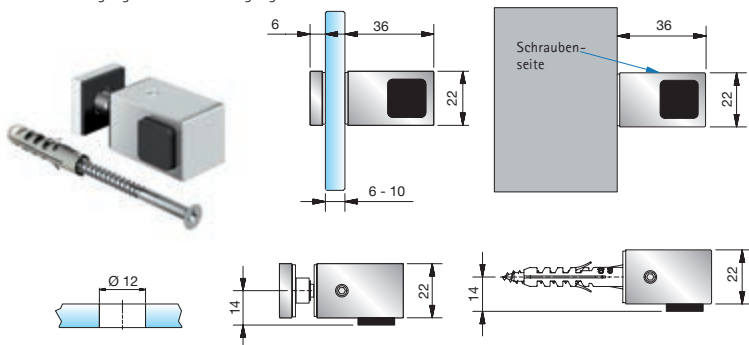

Art.-Nr.	Oberfläche	Glasdicke	Artikelbezeichnung	VE/Stück
8274MS7-L	glanzverchromt	6-10 mm	Türstopper, Glas-Wand, links	1/1
8274MS10-L	mattverchromt			
8274MSPVD22-L	Edelstahleffekt			

DESIGNED IN GERMANY

mit Glasbefestigung und Wandbefestigung

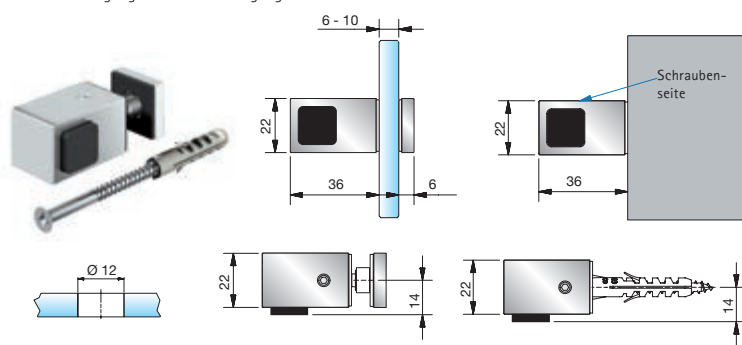

Art.-Nr.	Oberfläche	Glasdicke	Artikelbezeichnung	VE/Stück
8274MS7-R	glanzverchromt	6-10 mm	Türstopper, Glas-Wand, rechts	1/1
8274MS10-R	mattverchromt			
8274MSPVD22-R	Edelstahleffekt			

DESIGNED IN GERMANY

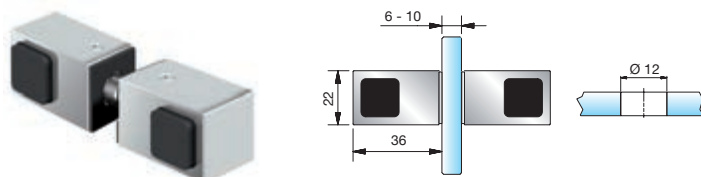

Art.-Nr.	Oberfläche	Glasdicke	Artikelbezeichnung	VE/Stück
8274MS7-D	glanzverchromt	6-10 mm	Türstopper, Glas-Glas, beidseitig	1/1
8274MS10-D	mattverchromt			
8274MSPVD22-D	Edelstahleffekt			

DESIGNED IN GERMANY

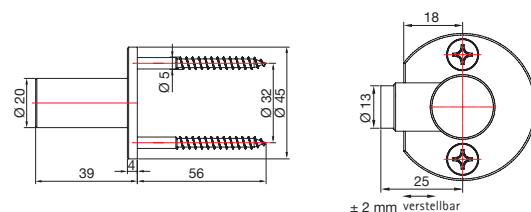

Art.-Nr.	Oberfläche	Glasdicke	Artikelbezeichnung	VE/Stück
8440MS7	glanzverchromt	-	Türstopper, Glas-Wand	1/1
8440MS10	mattverchromt			
8440MSPVD22	Edelstahleffekt			

MADE IN GERMANY

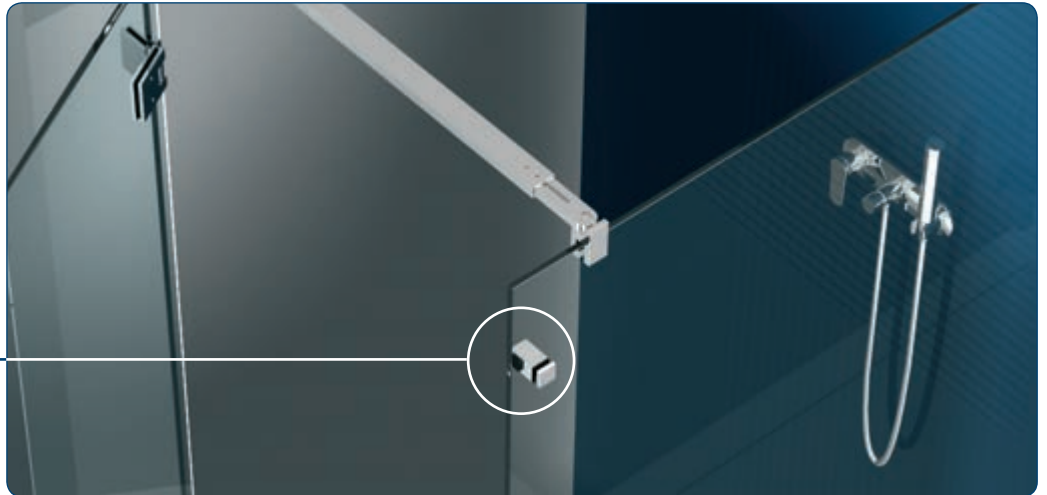



Einzelne Klemmbacken auf gesamter Länge frei positionierbar  
2010 mm = 5 Klemmbacken, 2500 mm = 6 Klemmbacken

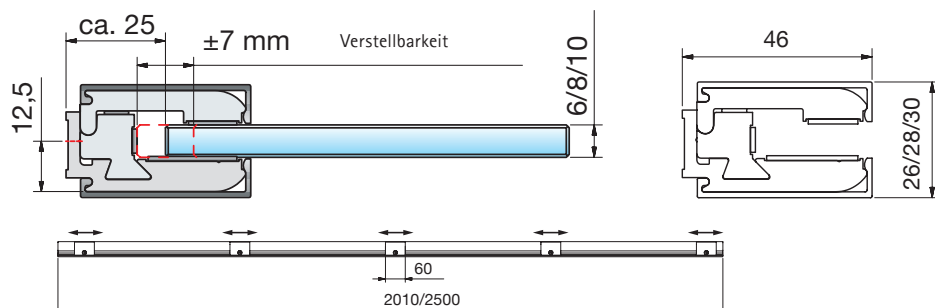

Endkappen sind nicht im Set enthalten!

Art.-Nr.	Oberfläche	Glasdicke	Artikelbezeichnung	VE/Stück
8884_*-2010	siehe Art.-Nr.-	6/8/10 mm	Klemmprofil	1/1
8884_*-2500	Endung*			

MADE  
IN  
GERMANY

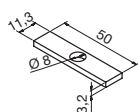
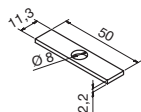

Zwischenlagen für 8884 zum Ausgleich von Unebenheiten in der Wand, 5 pro Stärke im Set enthalten. Durch Kombination und/oder Verdopplung können Unebenheiten ab 2 mm in 1 mm Schritten ausgeglichen werden.

Zubehör-Art.-Nr.:	Material	Artikelbezeichnung
8885HZ	Hartzellmaterial	Zwischenanlage zu 8884



\*Art.-Nr.-Endung: E6EV1 = Aluminium spezialgebeizt naturfarbig eloxiert; E6EV5 = Aluminium spezialgebeizt glanzeloxiert; E1/23 = Aluminium geschliffen silberfarbig eloxiert (Edelstahleffekt)





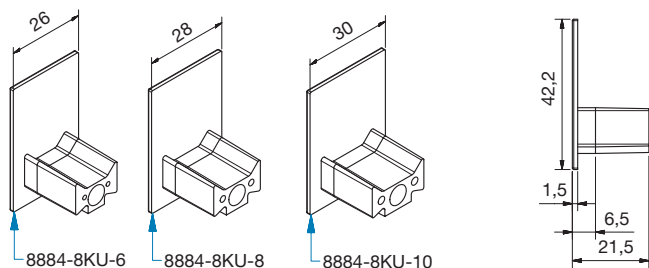

Art.-Nr.	Oberfläche	Glasdicke	Artikelbezeichnung	VE/Stück
8884-8KU6U7-6	*	6 mm	Endkappen für Klemmprofil	1/1
8884-8KU22-6	**		für 8884, geschlossen	
8884-8KU6U7-8	*	8 mm		
8884-8KU22-8	**			
8884-8KU6U7-10	*	10 mm		
8884-8KU22-10	**			

DESIGNED  
IN  
GERMANY

KU6U7 ist für E6/EV1 und E6/EV5

KU22 ist für E1/23

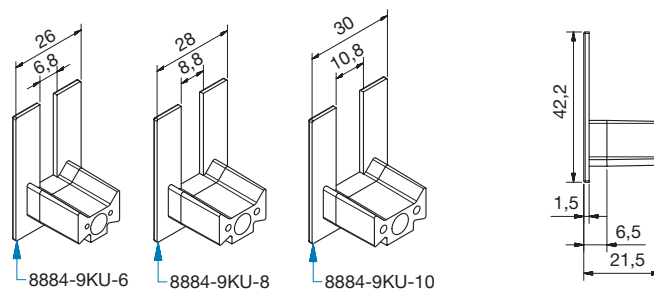

Art.-Nr.	Oberfläche	Glasdicke	Artikelbezeichnung	VE/Stück
8884-9KU6U7-6	*	6 mm	Endkappen für Klemmprofil	1/1
8884-9KU22-6	**		für 8884, ausgeklinkt	
8884-9KU6U7-8	*	8 mm		
8884-9KU22-8	**			
8884-9KU6U7-10	*	10 mm		
8884-9KU22-10	**			

DESIGNED  
IN  
GERMANY





feuchtraumgeeignet

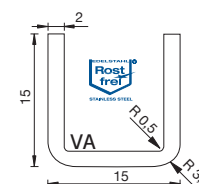
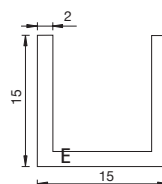
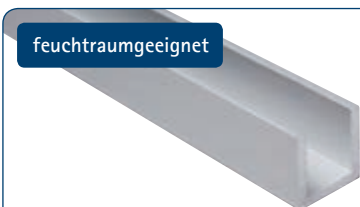

Art.-Nr.	Oberfläche	Plattendicke	Artikelbezeichnung	VE/Stück
5015VA1-2500	Edelstahl poliert	≤ 10 mm	U-Profil, 15x15x2500x2 mm	1/1
5015VA2-2500	Edelstahl matt gebürstet			
5015VA1-5M	Edelstahl poliert	≤ 10 mm	U-Profil, 15x15x5000x2 mm	
5015VA2-5M	Edelstahl matt gebürstet			
5015E6EV1-5M	Aluminium naturfarbig eloxiert			
5015E6EV5-5M	Aluminium glanzeloxiert			
5015E1/22-5M	Aluminium eloxiert edelstahlfinish			
5015E3/50-5M	Aluminium glanzverchromt			
5015E0/14-5M	Aluminium pulverbeschichtet RAL9016			

feuchtraumgeeignet

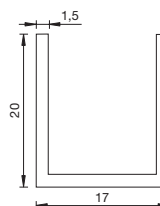
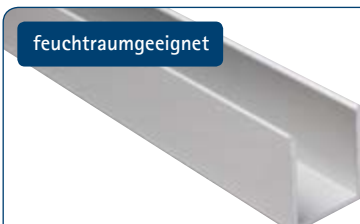

Art.-Nr.	Oberfläche	Plattendicke	Artikelbezeichnung	VE/Stück
5017E6EV1-5M	Aluminium naturfarbig eloxiert	≤ 14 mm	U-Profil, 20x17x5000x1,5 mm	1/1
5017E1/22-5M	Aluminium eloxiert edelstahlfinish			
5017E3/50-5M	Aluminium glanzverchromt			
5017E0/14-5M	Aluminium pulverbeschichtet RAL9016			

feuchtraumgeeignet

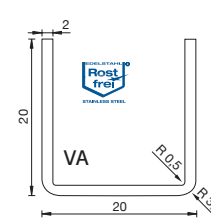
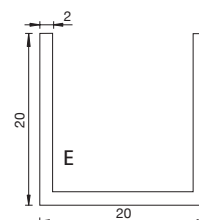

Art.-Nr.	Oberfläche	Plattendicke	Artikelbezeichnung	VE/Stück
5020VA1-2500	Edelstahl poliert	≤ 16 mm	U-Profil, 20x20x2500x2 mm	1/1
5020VA2-2500	Edelstahl matt gebürstet			
5020VA1-5M	Edelstahl poliert	≤ 16 mm	U-Profil, 20x20x5000x2 mm	1/1
5020VA2-5M	Edelstahl matt gebürstet			
5020E6EV1-5M	Aluminium naturfarbig eloxiert			
5020E1/22-5M	Aluminium eloxiert edelstahlfinish			
5020E3/50-5M	Aluminium glanzverchromt			
5020E0/14-5M	Aluminium pulverbeschichtet RAL9016			

Achtung: Bei Profilen mit der Oberfläche E3/50 müssen in Feuchträumen die Schnittkanten sehr gut versiegelt werden!





**ROSTFREI**  
STAINLESS STEEL

Technical drawing dimensions:  
 Total height: 130 mm  
 Height to center: 100 mm  
 Diameter of main body:  $\varnothing 30$  mm  
 Diameter of base:  $\varnothing 50$  mm  
 Height of mounting hole: 8-12,76 mm  
 Diameter of mounting hole:  $\varnothing 10,5$  mm  
 Height of mounting hole from top: 13,8 mm  
 Height of mounting hole from bottom: 48 mm  
 Height of mounting hole from center: 45 mm

Art.-Nr.	Oberfläche	Plattendicke	Artikelbezeichnung	VE/Stück
31322VA	Edelstahl	8-12,76	Boden-Halter für vertikale	1/1
31322VA1	Edelstahl poliert		Glasbefestigung	

DESIGNED IN GERMANY

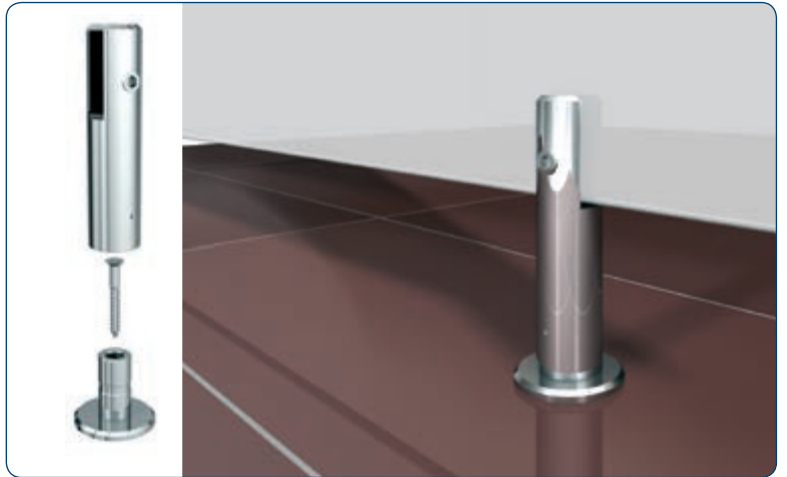

Achtung: Je nach Belastung, Türgröße und Anforderung an die Steifigkeit, werden zusätzliche Aussteifungsartikel benötigt. Je nach Größe der Seitenteile ist die Anzahl der Bodenhalter anzupassen. Türen sind in ihrem Öffnungsweg zu begrenzen. Dazu ist ein Überdrückungs- und Anschlagschutz zu verwenden. Wir beraten Sie hierzu gerne.



Art.-Nr.	Oberfläche	Glasdicke	Artikelbezeichnung	Merkmale	VE/Stück
8374MS7	glanzverchromt	8-10 mm	Glastürriegel mit Schloss und Gegenkasten	mit Drehknopf außen und Verriegelungsstift innen	1/1

Art.-Nr.	Oberfläche	Glasdicke	Artikelbezeichnung	Merkmale	VE/Stück
8375MS7	glanzverchromt	8-10 mm	Glastürriegel mit Schloss und Gegenkasten	mit Schauscheibe rot/grün und Verriegelungsstift innen	1/1





Den Flamea<sup>+</sup> Beschlag 8136ZN finden Sie auf Seite 51.

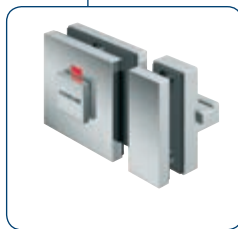

8375MS7



Den Flamea<sup>+</sup> Beschlag 8138ZN finden Sie in unserer neuen Innenausbauwelt.

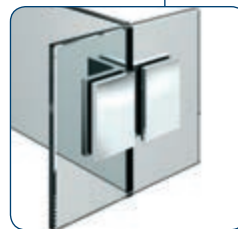

Den Winkelverbinder 8197ZN finden Sie auf Seite 53.

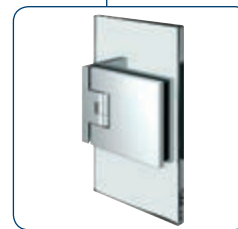

Den Flamea<sup>+</sup> Beschlag 8130ZN finden Sie auf Seite 48.

Achtung: Je nach Belastung, Türgröße und Anforderung an die Steifigkeit, werden zusätzliche Aussteifungsartikel benötigt. Je nach Größe der Seitenteile ist die Anzahl der Bodenhalter anzupassen. Türen sind in ihrem Öffnungsweg zu begrenzen. Dazu ist ein Überdrückungs- und Anschlagschutz zu verwenden. Wir beraten Sie hierzu gerne.



### Hinweis für alle gebogenen Glasscheiben:

#### Toleranzen:

- Maßtoleranzen =  $\pm 2$  mm je laufender Meter
- Versatz (Verwindung) = max.  $\pm 3$  mm je laufender Meter
- Durchbiegung der Höhenkanten = max.  $\pm 3$  mm je laufender Meter
- Abweichung der Konturtreue = max.  $\pm 3$  mm je laufender Meter
- Aufwölbungen im Bereich der Abwicklungskanten möglich

#### Anisotropien:

Anisotropien entstehen bei Glas, das einem thermischen Vorspannprozess unterzogen wurde. Durch die unterschiedlichen Spannungszonen entsteht eine Doppelbrechung der Lichtstrahlen. Nur die polarisierten Anteile des Tageslichtes machen diese Erscheinung durch spektralfarbene Ringe, Wolkenbilder und Ähnliches sichtbar. Diese Erscheinungen sind produktionsbedingt und kein Reklamationsgrund.

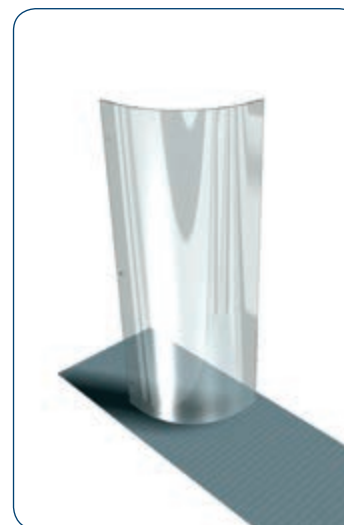



8570VA R500

### Glasett zu Beschlagset 8570VA R500

Glasbearbeitung:  
ESG 8 mm klar, alle Kanten geschliffen und poliert



Duschtaße: 900 x 900 mm für R500  
Duschhöhe\*: 2000 mm

Art.-Nr.	1 Set bestehend aus
8581GLAS-R500-900	2 x Seitenteil 2 x Türflügel R500

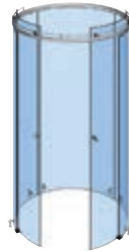

8522VA

### Glasett zu Beschlagset 8522VA

Glasbearbeitung:  
ESG 8 mm klar, alle Kanten geschliffen und poliert



Ø 1080mm  
Duschhöhe\*: 2000 mm

Art.-Nr.	1 Set bestehend aus
1 x 8525-1GLAS-R515	3 x Seitenteil
1 x 8525-2GLAS-R515	2 x Türflügel R515
3 x 8525-3GLAS-R540	

\* bis Unterkante Laufrohr



Glasbearbeitung:  
ESG 6 mm klar mit: 1 Bohrung ø 14 mm; 4 Bohrungen ø 18 mm  
alle Kanten geschliffen und poliert



Art.-Nr.	Artikelbezeichnung	VE/Stück
8144-1GLAS-R500	Gebogener Glastürflügel für Farfalla, Papillon und Pillango H 2000 mm, R500	1/1
8143-1GLAS-R550	Gebogener Glastürflügel für Farfalla, Papillon und Pillango H 2000 mm, R550	1/1

Glasbearbeitung:  
ESG 6 mm klar mit: 1 Bohrung ø 14 mm; 4 Bohrungen ø 18 mm  
alle Kanten geschliffen und poliert



Art.-Nr.	Artikelbezeichnung	VE/Stück
8147-1GLAS-R500	Gebogener Glastürflügel für Farfalla und Pillango H 2000 mm, R500	1/1
8147-1GLAS-R550	Gebogener Glastürflügel für Farfalla und Pillango H 2000 mm, R550	1/1

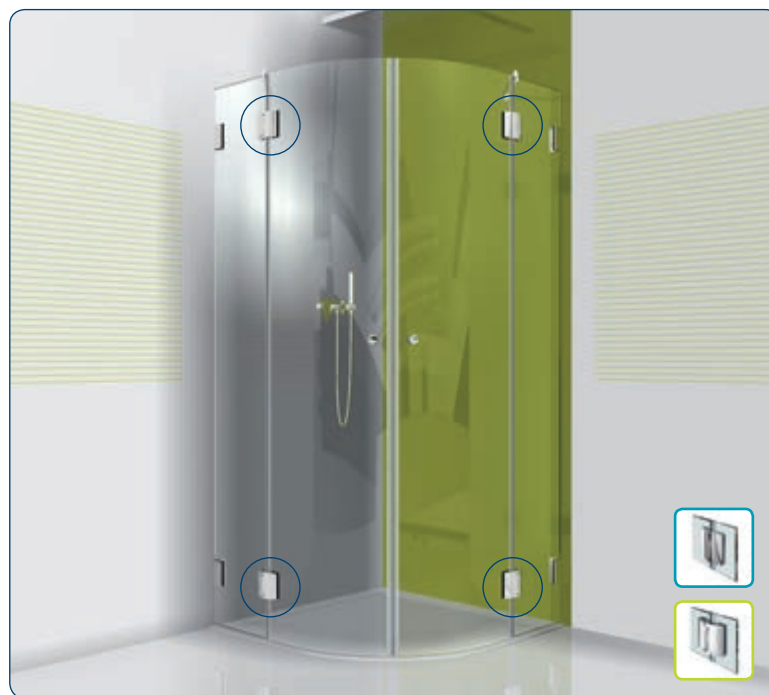

Typ 501



Typ 503



Typ 502

Zusätzliche und ausführliche Informationen zu den Rundgläsern finden Sie in unseren technischen Informationen auf [www.pauli.de](http://www.pauli.de).





Glasbearbeitung:  
ESG 6 mm klar mit: 1 Bohrung ø 14 mm; 4 Bohrungen ø 16 mm  
alle Kanten geschliffen und poliert



Art.-Nr.	Artikelbezeichnung	VE/Stück
8146-1GLAS-R500	Gebogener Glastürflügel für Flinter, H 2000 mm, R500	1/1
8146-1GLAS-R550	Gebogener Glastürflügel für Flinter, H 2000 mm, R550	1/1

Glasbearbeitung:  
ESG 6 mm klar, 1 Bohrung ø 14 mm  
alle Kanten geschliffen und poliert



Art.-Nr.	Artikelbezeichnung	VE/Stück
8145-1GLAS-R500	Gebogener Glastürflügel für Fluture, H 2000 mm, R500	1/1
8145-1GLAS-R550	Gebogener Glastürflügel für Fluture, H 2000 mm, R550	1/1

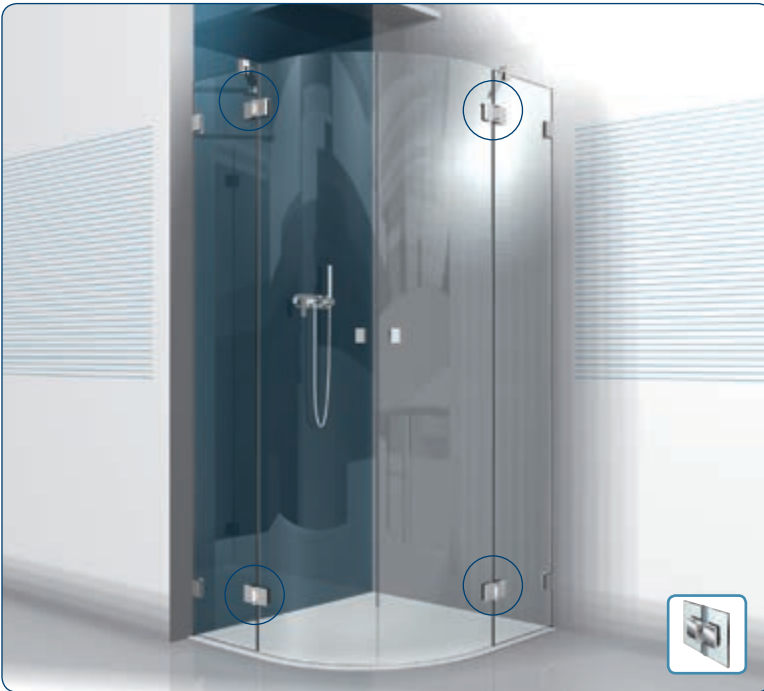

Typ 502



Typ 502

Zusätzliche und ausführliche Informationen zu den Rundgläsern finden Sie in unseren technischen Informationen auf [www.pauli.de](http://www.pauli.de).



Art.-Nr.	Artikelbezeichnung	VE/Stück
8000ST8	Drehmomentschlüssel mit Einstellskala - automatisch auslösend	1/1

**Genauigkeit:**  $\pm 3\%$  vom angezeigten Wert

**Ausführung:** Robuster, einarmiger Drehmomentschlüssel, einstellbar über Mikrometerskala, mit Sicherung gegen unbeabsichtigtes Verstellen. Fest eingebaute Knarre zur Aufnahme von Steckschlüsseleinsätzen. Gr. 20 - mit Umschaltknarre und festem Vierkant - nur für Rechtsanzug.

**Funktion:** Bei Erreichen des eingestellten Drehmomentwertes löst der Schlüssel „signalgebend“ (hör- und fühlbar) aus und ist dann sofort wieder einsatzbereit.

**Verwendung:** Zum kontrollierten Schraubenanzug nach vorgegebenem Drehmoment.

8000ST8, Drehmomentschlüssel mit Einstellskala		
Größe = maximales Drehmoment	Nm	20
Anzugswert (Skalenbereich)	Nm	4-20
Skalenteilung 1 Teilstrich =	Nm	0,1
ganze Länge	mm	230
Gewicht	kg	0,4
Antriebsvierkant	Zoll	1/4"

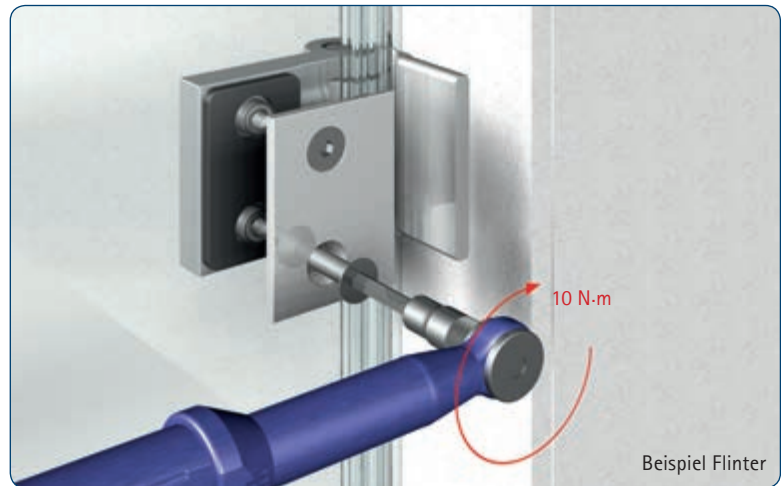

Beispiel Flinter



Art.-Nr.	Artikelbezeichnung	VE/Stück
Z061	Dichtprofilschere	1/1
Z061-1	1x Ersatzmesser für Z061	1/1
Z061-5	5x Ersatzmesser für Z061	1/1

zur Einstellung der Excenter-Rolle bei Vivere II

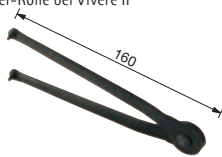

Art.-Nr.	Artikelbezeichnung	VE/Stück
Z058	verstellbarer Stirnlochschlüssel Ø 3 mm	1/1

zur Montage der Punktbefestigung, z. B. bei 7772VA

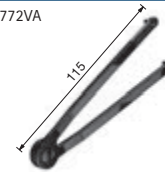

Art.-Nr.	Artikelbezeichnung	VE/Stück
Z059	verstellbarer Stirnlochschlüssel Ø 2,5 mm	1/1

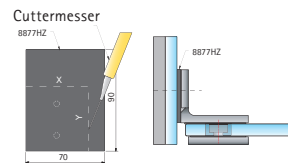
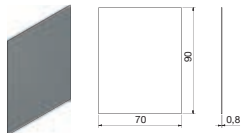

Art.-Nr.	Artikelbezeichnung	VE/Stück
8877HZ	für die Montage von Beschlägen an Glaswänden	1/1

für Duschtürband Pillango



Art.-Nr.	Artikelbezeichnung	VE/Stück
8479ST8	Inbusschlüssel abgewinkelt 4 mm	1/1

zusammen in einem Polybeutel; je 100 x 80 mm

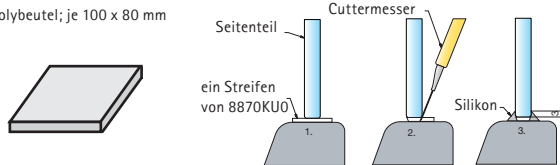

Art.-Nr.	Artikelbezeichnung	VE/Stück
8870KU0	je 2 Platten Weich-PVC in 2 und 3 mm Stärke	1/1

Glasdicke: 6-10 mm

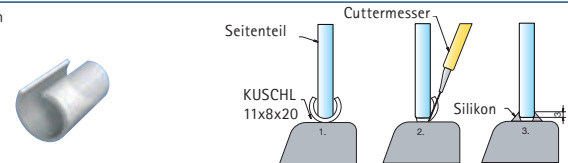

Art.-Nr.	Artikelbezeichnung	VE/Stück
KUSCHL11X8X20	Schlauchstück (1,5 mm) für Kantenschutz	1/1



Art.-Nr.	Artikelbezeichnung	VE/Stück
Z092VA	Spanlattenschraube, Senkkopf, TX25-Antrieb 6x60 A2	1/1
Z092VA5		
Z092VA6		

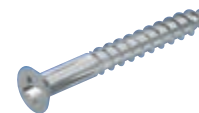

Art.-Nr.	Artikelbezeichnung	VE/Stück
7083-1VA	Senk-Holzschraube Kreuzschlitz 6 x 50 mm	1/1
S7997A2D5X60	Senk-Holzschraube Kreuzschlitz 5 x 60 mm	1/1



Exzenterstellung mitte  
- kein Versatz -

Exzenterstellung  
- max. Versatz -

Exzenterstellung frei wählbar, Verstellung mittels Innensechskantschlüssel SW1,5mm

Art.-Nr.	Artikelbezeichnung	VE/Stück
8121KU	Doppelexzentereinsatz für Duschtürbänder Farfalla, Pillango und Papillon, sowie alle Befestigungen mit Glasbohrung Ø18mm und Zapfen Ø8,2mm	1/50

Exzenterstellung mitte  
- kein Versatz -

Exzenterstellung  
- max. Versatz -

Winkel frei wählbar, Verstellung mittels Innensechskantschlüssel SW1,5mm

Art.-Nr.	Artikelbezeichnung	VE/Stück
8149KU	Doppelexzentereinsatz für Duschtband Flinter, sowie alle Befestigungen mit Glasbohrung Ø16mm und Zapfen Ø9mm	1/50

Durch den Einbau des Doppelexzentereinsatzes kann das Glas besser zentriert und dauerhaft positioniert werden.

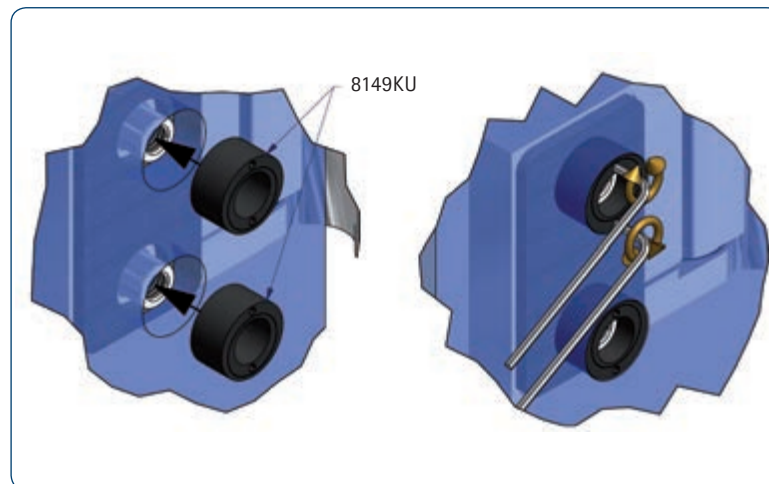



Art.-Nr.	Artikelbezeichnung	VE/Stück
C21	Musterkoffer Inhalt: Farfalla, Pontere, Papillon, Pillango, Zubehör	1/1



Art.-Nr.	Artikelbezeichnung	VE/Stück
C29	Musterkoffer Inhalt: Flamea, Flinter, Fluture, Zubehör	1/1

C41 - Flinter



Art.-Nr.	Artikelbezeichnung	VE/Stück
C40	Musterständer Flamea	1/1
C41	Musterständer Flinter	1/1
C42	Musterständer Fluture	1/1
C43	Musterständer Pontere	1/1
C44	Musterständer Farfalla	1/1
C45	Musterständer Pillango	1/1
C46	Musterständer Papillon	1/1
C47	Musterständer Vivere II	1/1
C48	Musterständer Nivello	1/1
C49	Musterständer Nivello+	1/1
C55	Musterständer Flamea+	1/1



Art.-Nr.	Artikelbezeichnung	VE/Stück
C38	Musterkoffer Inhalt: Nivello, Nivello+, Zubehör	1/1



Art.-Nr.	Artikelbezeichnung	VE/Stück
C51	Musterkoffer Inhalt: Flamea+, Zubehör	1/1

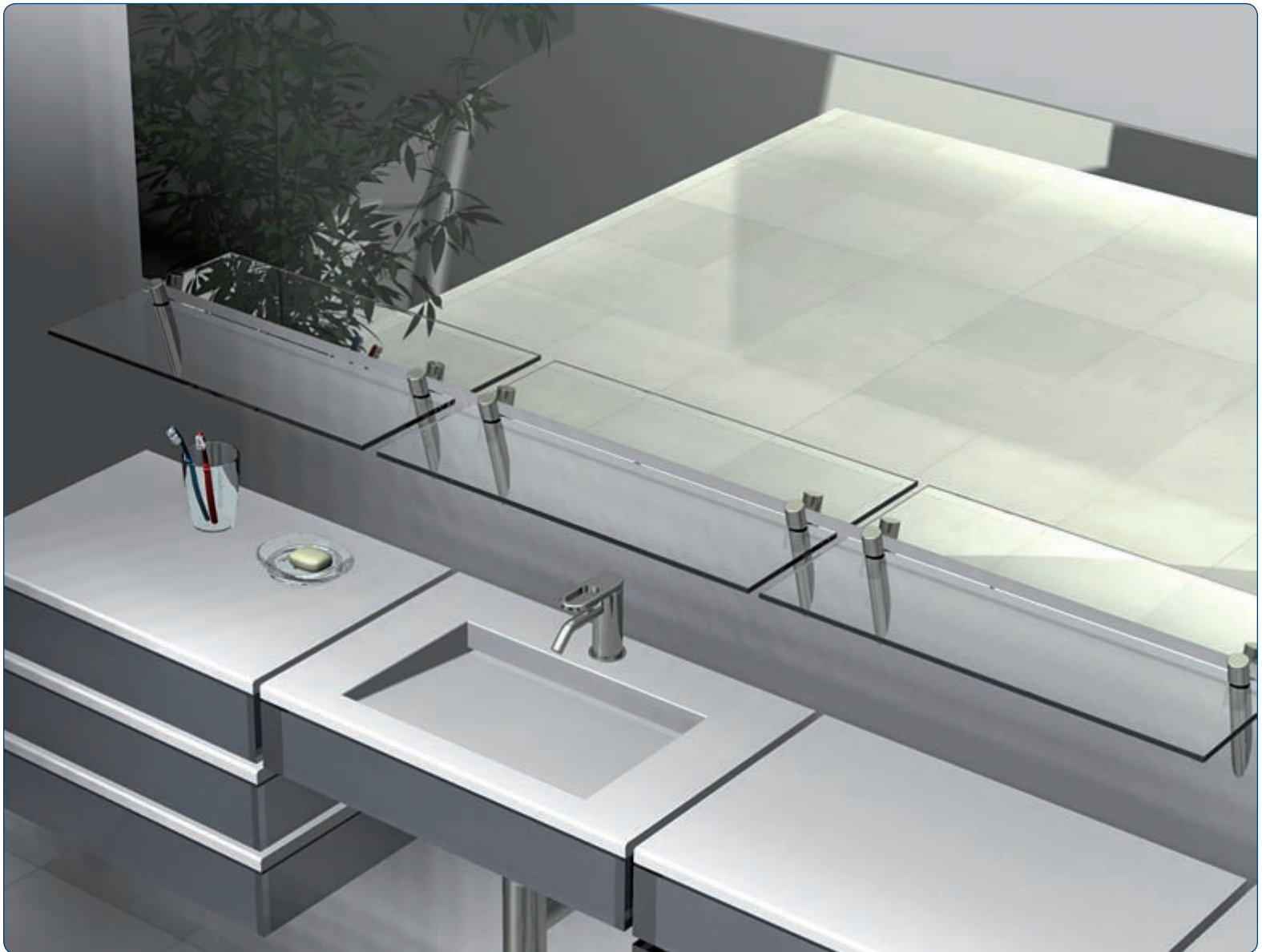

## Minimalistisch transparente Glasregale

mit unseren Glasplattenträgern könne Sie von der kleinen Glasablage bis hin zu hochwertigen, transparenten und eleganten Regalwänden gestalten.



Art.-Nr.	Oberfläche	Glasdicke	Artikelbezeichnung	VE/Stück
10000ZN5	glanzverchromt	6-12 mm	Glasplattenträger, 2 Befestigungsbohrungen Ø 6 mm	1/2
10000ZN1	mattverchromt			
10000RAL	RAL-Farben			

Tragfähigkeit				
max. a	e	e	e	
300 mm	100 mm	200 mm	300 mm	6 mm
	7,5 kg	3,8 kg	2,5 kg	

Art.-Nr.	Oberfläche	Glasdicke	Artikelbezeichnung	VE/Stück
10020ZN5	glanzverchromt	6-10 mm	Glasplattenträger, 2 Befestigungsbohrungen Ø 4,5 mm	1/20
10020ZN1	mattverchromt			
10020RAL	RAL-Farben			

Tragfähigkeit				
max. a	e	e	e	
500	100 mm	200 mm	300 mm	6 mm
	37,5 kg	18,7 kg	12,5 kg	

Erklärung der Tragfähigkeit siehe Seite 225

## Sicherheitsglas (ESG) transparent

Art.-Nr.	Artikelbezeichnung	Bohrung
1100001GLAS	Glas 398x195x6 mm	ungebohrt
1100011GLAS	Glas 398x195x6 mm	gebohrt
(nur für Glasplattenträger 10000)		Ø 10 mm

Art.-Nr.	Artikelbezeichnung	Bohrung
1100030GLAS	Glas 800x195x6 mm	ungebohrt
1100033GLAS	Glas 800x195x6 mm	gebohrt
(nur für Glasplattenträger 10000)		Ø 10 mm

Art.-Nr.	Artikelbezeichnung	Bohrung
1100050GLAS	Glas 800x195x6 mm	ungebohrt
1100055GLAS	Glas 800x195x6 mm	gebohrt
(nur für Glasplattenträger 10000)		Ø 10 mm

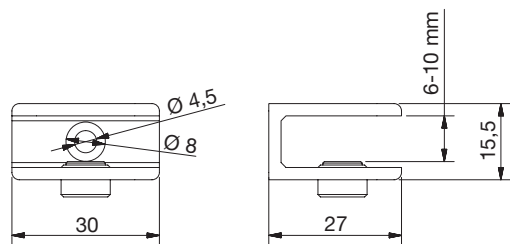

Art.-Nr.	Oberfläche	Glasdicke	Artikelbezeichnung	VE/Stück
2880ZN5	glanzverchromt	6-10 mm	Glasplattenträger, 1 Befestigungsbohrung Ø 4,5 mm	1/20
2880ZN1	mattverchromt			
2880RAL	RAL-Farben			
2880VA2	Edelstahl			

### Tragfähigkeit

max. a	e	e	e	
300	100 mm	200 mm	300 mm	6 mm
	7,5 kg	3,75 kg	2,5 kg	

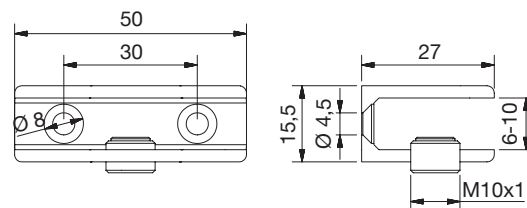

Art.-Nr.	Oberfläche	Glasdicke	Artikelbezeichnung	VE/Stück
2884ZN5	glanzverchromt	6-10 mm	Glasplattenträger, 2 Befestigungsbohrungen Ø 4,5 mm	1/20
2884ZN1	mattverchromt			
2884RAL	RAL-Farben			
2884VA2	Edelstahl			

### Tragfähigkeit

max. a	e	e	e	
300	100 mm	200 mm	300 mm	6 mm
	7,5 kg	3,75 kg	2,5 kg	

Erklärung der Tragfähigkeit siehe Seite 225.







Art.-Nr.	Oberfläche	Glasdicke	Artikelbezeichnung	VE/Stück
2877ZN5	glanzverchromt	6-10 mm	Glasplattenträger, 1 Befestigungsbohrung Ø 6 mm	1/20
2877ZN1	mattverchromt			
2877RAL	RAL-Farben			
2877VA2	Edelstahl			

Tragfähigkeit				
max. a	e1	e2	e3	
300 mm	100 mm	200 mm	300 mm	6 mm
	7,5 kg	3,75 kg	2,5 kg	

Art.-Nr.	Oberfläche	Glasdicke	Artikelbezeichnung	VE/Stück
2881ZN5	glanzverchromt	6-10 mm	Glasplattenträger, 2 Befestigungsbohrungen Ø 4,5 mm	1/20
2881ZN1	mattverchromt			
2881RAL	RAL-Farben			
2881VA2	Edelstahl			

Tragfähigkeit				
max. a	e	e	e	
500 mm	100 mm	200 mm	300 mm	6 mm
	30 kg	15 kg	10 kg	

Die Maximallast kann als empfohlener Wert verstanden werden. Die Bruchlast liegt erheblich über dem empfohlenen Wert. Eine Erweiterung der Regale ist problemlos möglich, bitte beachten Sie die maximale Abmessung max. a.



Pontere

# Up to date mit der Pauli Akademie



Flamea+

Flamea

Farfalla

Pillango

Papillon

Fliinter

Nivello+

Nivello

Fluture

Vivere II

Zubehör



Die Pauli Akademie ist eine Schulungsabteilung der Pauli + Sohn GmbH, die es sich zur Aufgabe gemacht hat, baurelevantes Wissen zu vermitteln. Als einer der führenden Hersteller von Glasbaubeschlüssen setzt Pauli + Sohn traditionell Maßstäbe in Sachen Produktvielfalt, Design und Sicherheit. Das Angebot der Schulungsseminare ist speziell auf Planer, Händler und Handwerker zugeschnitten. Unsere Schulungszentren halten außerdem wertvolle Anregungen für Sie bereit und bringen Ihnen die gesamte Pauli + Sohn Produktwelt näher. Durch die enge Zusammenarbeit unserer Techniker und Designer entstehen gleichermaßen

innovative wie designorientierte Produkte. So werden Details geschaffen, auf die man nicht mehr verzichten möchte und Techniken, mit denen sich altbekannte Probleme in Luft auflösen. Wir setzen darüber hinaus das ständige Feedback unserer Kunden bei den Schulungsveranstaltungen in die Tat um und machen Gutes noch besser. Informieren Sie sich im Internet auf [www.pauli.de](http://www.pauli.de) über aktuelle Schulungstermine. Nicht jeder Kunde sitzt in der Nähe der Schulungszentren, daher bietet die Pauli Akademie auch Schulungen bei ausgesuchten Partnern an. Fragen Sie unser Kompetenzteam in Waldbröl!

**PAULI AKADEMIE**  
on Tour



**MAINTOWNFORUM**  
P+S KOMPETENZ LIVE



**PAULIANUM**  
P+S KOMPETENZ LIVE



**AUGUSTA FORUM**  
P+S KOMPETENZ LIVE



**MANNHEIM FORUM**  
KOMPETENZ LIVE



**RADEBEUL**



## Unsere Seminarangebote

Profitieren Sie von unserem Wissen und unserem Erfahrungsschatz rund um den Duschenbereich. Ob Workshop, Basisseminare oder die Duschenmasterreihe, in unterschiedlichen Seminaren beraten Sie unsere Experten der Pauli Akademie kompetent und immer aktuell.

Den QR-Code einfach mit Ihrem QR-Code Reader scannen. Die App gibt es kostenlos im App Store oder Android Market zum Beispiel i-nigma oder Zxing.



### Basis – Seminar Duschen

Grundlagen, Produkte und Anwendungen

- Übersicht und Funktionen der Duschtürsysteme und Beschlagserien
- Die richtige Beschlagauswahl für die bauliche Situation
- Kernpunkte zur Stabilität (Aussteifung) und Dichtigkeit
- Anforderungen an die Montage und Wandbefestigung
- Die richtige Auswahl der Dichtprofile.

**Voraussetzungen:** keine

Ein Zertifikat zu dem Seminar wird ausgestellt.



### Duschen: Profi – Montage – Seminar und Workshop

Grundlagen und praktische Übungen

- Vermittlung von systematischem Basiswissen für das Aufmaß
- Grundlagen und praktische Übungen
- richtiges Verbauen
- Situationen analysieren und aus Fehlern lernen
- Arbeiten mit den Aufmaß- und Glasbestellskizzen
- Workshop Duschen Montage mit Dichtprofilzuschnitt

**Voraussetzungen:** Duschen: Basis - Seminar oder Duschenmaster Level 1

Ein Zertifikat zu dem Seminar wird ausgestellt.



### Duschen: Profi – Verkäufer – Seminar Modul 1

Duschenanwendungen sicher planen und beraten

**Ziel des Seminars**

- Kompetent reale Einbausituationen fachgerecht beurteilen, beraten und verkaufen

**Inhalt**

- Auswahl der richtigen Duschtürsysteme und Zubehör an Hand unterschiedlicher Kriterien
- Übungen an Hand von Badgrundrisszeichnungen und Bildern
- Zeichnen und Vortragen der gefundenen Lösungen
- Hilfestellung im Umgang mit den P+S Planungs- und Kalkulationswerkzeugen
- Konstruktion und Preisfindung mit dem Duschenkonfigurator
- Empfehlungen für notwendige schriftliche Vereinbarungen im Angebot
- Verbauung nach Anforderung der DIN EN 14428

**Voraussetzungen:** Duschen: Basis - Seminar oder Duschenmaster Level 1

Ein Zertifikat zu dem Seminar wird ausgestellt.



### Duschenmaster Reihe

Mehrstufige Seminarreihe zum Duschenprofi

Mit der Teilnahme an den Seminaren „Duschenmaster“ der Pauli Akademie führt der Inhaber den Nachweis, im Umgang mit P+S Duschsyste-men, geschult zu sein. Der Absolvent kennt die Anforderungen der DIN EN 14428 als rechtliche Grundlage der Verbauung und hat Fachwissen für professionelle Beratung und Montage erworben. Dadurch ist der Absolvent in der Lage bauliche Situationen umfassend zu bewerten und optimale Lösungen vom Aufmaß bis zur Montage von Ganzglasduschen zu erzielen.

Weitere Informationen zu dieser Schulungsreihe – siehe nächste Doppelseite





Pontere

Flamea+

Flamea

Farfalla

Pillango

Papillon

Fliinter

Nivello+

Nivello

Fluture

Vivere II

Zubehör



## Der Weg zum Duschenmaster

Durch Erreichen des Duschenmaster ist der Absolvent in der Lage bauliche Situationen umfassend zu bewerten und optimale Lösungen vom Aufmaß bis zur Montage von Ganzglasduschen zu erzielen. Inhalte zur richtigen Auswahl und zum Zuschnitt von Dichtprofilen werden ebenso vermittelt, wie das Planen und Erstellen von Glaszeichnungen mit dem Pauli „Duschen Konfigurator“. Dieses Wissen erhöht die

Qualität und Wirtschaftlichkeit der täglichen Arbeit erheblich.

**Qualifizierte Fachbetriebe**

Die Pauli Akademie bietet seit Herbst 2011 eine neue Seminareinheit an den Duschenmastern.

Dieses Zertifikat wird in 1 Ausbildungsjahr erworben und zeichnet den Schüler durch praktisches und theoretisches Wissen aus. Eine optimale Beratung, Planung und Installation der Ganzglasdusche wird so sicher gestellt.

Als qualifizierter Fachbetrieb mit der Duschenmasterauszeichnung bieten wir Ihnen eine namentliche Nennung auf unsere Internetseite an. Über eine Postleitzahlsuchfunktion können so Architekten und Planer Sie als Duschenprofi in Ihrer Nähe finden.

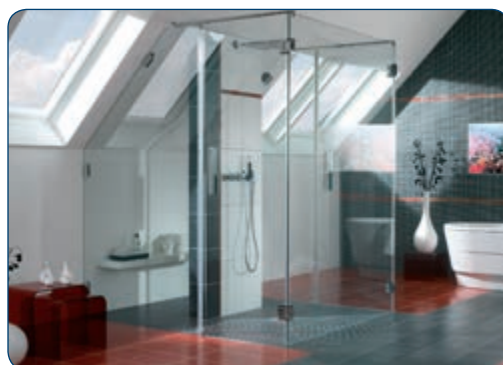

## Duschenmaster Level I

### Lerninhalte:

Vermittlung von systematischem Basiswissen mit Bezug auf die verschiedenen Eigenschaften und Anwendungsmöglichkeiten.

- Übersicht und Funktionen der Duschtürsysteme und Beschlagserien
- Beurteilung der baulichen Situation
- Feststellung der Kundenansprüche
- Die richtige Beschlagauswahl für die bauliche Situation
- Wege zum richtigen Aufmaß
- Kernpunkte zur Stabilität (Aussteifung) und Dichtigkeit
- Anforderungen an die Montage und Wandbefestigung
- Die richtige Auswahl der Dichtprofile

### Zielsetzung:

Das Seminar gibt Ihnen einen umfangreichen Überblick über die pauli – Produkte der unterschiedlichen Bereiche und deren grundsätzliche Einsatzmöglichkeiten. Vermittlung von systematischem Basiswissen für die erfolgreiche Planung und Gestaltung von Duschen.

### Zielgruppe:

Berater, Duschenplaner und Verarbeiter

### Voraussetzungen:

Basisseminar Duschen



## Duschenmaster Level II

### Lerninhalte:

Vermittlung von Beratungs- und Fachkompetenzen, sowie Planungssicherheit für jede Einbausituation. Individuelle Duschenlösungen skizzenhaft darstellen und präsentieren.

### Grundlagen Level II

- Praxisgerechte Anwendungen
- Sonderlösungen und barrierefreie Duschattrennungen
- Empfehlungen für notwendige schriftliche Vereinbarungen
- Was ist zu beachten im Hotel- und Objektbereich?
- Reklamationen – aus Fehlern lernen. Erfahrungen analysieren, bearbeiten, lösen
- Workshop Dichtprofilzuschnitt
- Vorstellung und arbeiten mit dem Duschenkonfigurator
- Empfehlungen für notwendige schriftliche Vereinbarungen

### Zielsetzung:

Das Seminar gibt Ihnen einen umfangreichen Überblick über die pauli – Produkte der unterschiedlichen Bereiche und deren grundsätzliche Einsatzmöglichkeiten. Vermittlung von systematischem Basiswissen für die erfolgreiche Planung und Gestaltung von Duschen.

### Zielgruppe:

Berater, Duschenplaner und Verarbeiter

### Voraussetzungen:

Duschenmaster Level I



## Duschenmaster Level III

### Lerninhalte:

Ziel sind die Fachkompetenzen und handwerkliche Fähigkeiten zu vertiefen. Der Fokus liegt darin, die bauliche Situation vollständig zu erfassen und im Aufmaß zu berücksichtigen und die Arbeit mit einer fachgerechten Montage abzuschließen.

### Grundlagen Level III

- Simulation eines Beratungsgesprächs
- Aufmaß an realen Einbausituationen
- Berechnung + Anfertigung der Glasbestellzeichnungen
- Workshop Duschenmontage
- Wissensüberprüfung

Werksbesichtigung (nur bei Level-Schulung in Waldbröl)

### Zielsetzung:

Das Seminar gibt Ihnen einen umfangreichen Überblick über die pauli – Produkte der unterschiedlichen Bereiche und deren grundsätzliche Einsatzmöglichkeiten. Erhöhung der Fachkompetenz bei der Planung, Montage und Vertrieb von Duschattrennungen.

### Abschluss:

Sie erhalten den Titel „Duschenmaster“, bekommen ein Zertifikat und können auf Wunsch auf unserer Webseite als Partner gelistet werden.

### Zielgruppe:

Berater, Duschenplaner und Verarbeiter

### Voraussetzungen:

Duschenmaster Level I und Level II





# Die 5 Schritte zu Ihrer online konfigurierten Glasdusche

Dieses Portal [www.duschenplaner.de](http://www.duschenplaner.de) zur Planung von Ganzglassduschen erleichtert Ihnen optimal Ihre Planung und Auftragsbearbeitung. Über die stetigen Aktualisierungen werden Sie automatisch per Newsletter informiert. Gehen Sie wie folgt vor:



**1**

### Allgemeine Konfiguration

- Auswahl der Einbausituation
- Auswahl des Modelltyps
- Auswahl des Beschlags
- Auswahl der Farbe des Beschlags



**2**

### Bestimmen der Gesamtmaßwerte

- Grundmaße der Dusche eingeben
- Beschlagpositionen bestimmen
- Wanneneinrückmaß eingeben
- mögliche Zusatzfunktionen



**3**

### Nachbearbeitung der Einzelscheiben

- Beschlagelemente + Zubehör konfigurieren
- Glasbearbeitung (Zusatzbohrungen)



**4**

### Optionales Zubehör für Ihre Dusche

- Bei großen Duschen, Möglichkeiten zur Aussteifung mit Stabstangen



**5**

### Abschluss Ihrer Konfiguration

- Dokumenten/-Aktionscenter
- Herunterladen/Ausdrucken der Montageansicht, Stückliste, Glasbestellskizzen
- Daten per Mail versenden

- Pontere
- Flamea+
- Flamea
- Farfalla
- Pillango
- Papillon
- Flinter
- Nivello+
- Nivello
- Fluture
- Vivere II
- Zubehör

## Die richtige Ausstattung macht's



Auch bei Ausstellungsstücken setzt die Marke pauli hohe Maßstäbe: Mit den pauli-Duschenmodulen schaffen Sie Atmosphäre und zeigen Ihren Kunden die vielseitigen Möglichkeiten - vom Beschlag bis zu den Einbausituationen

oder Sonderlösungen. Das Sortiment beinhaltet nicht nur Duschenmodule. Vordächer, Fassaden und auch Brüstungen können Ihren Showroom ins rechte Licht rücken. Diese Produktlösungen können Sie problemlos in

Ihrem Showroom positionieren und für Ihren Messeauftritt verwenden. Gerne beraten und unterstützt Pauli+Sohn Sie bei der Planung und Ausführung. Informationen finden Sie unter [www.pauli.de](http://www.pauli.de).



Ausstellungsobjekt C32 „Trio“ für Ihren Showroom



Musterkoffer und Musterständer zur Produktdemonstration



Pontere

Flamea+

Flamea

Farfalla

Pillango

Papillon

Flinter

Nivello+

Nivello

Fluture

Vivere II

Zubehör

## ■ Kurzbeschreibung für Farben und Oberflächen

### ZN = Zink (ZAMAK®)

 ZN1 = mattverchromt

 ZN5 = glanzverchromt

 ZNPVD22 = Edelstahleffekt

 ZNPVD20 = Gold-Optik

### MS = Messing

 MS7 = glanzverchromt

 MS10 = mattverchromt

 MSPVD22 = Edelstahleffekt

 MSPVD20 = Gold-Optik

### VA = Edelstahl

 VA = Oberfläche geschichtet

 VA1 = poliert

 VA2 = matt gebürstet

### KU = Kunststoff

 KU0 = transparent

 KU5 = glasklar

 KU6 = mattverchromt

 KU7 = glanzverchromt

 KU22 = Edelstahleffekt

 KU6U7 = seidenmatt

### E = Aluminium

 E0/14 = weiß RAL 9016

 E1/22 = geschliffen, silberfarbig eloxiert

 E1/23 = geschliffen, edelstahlfarbig eloxiert (Edelstahleffekt)

 E3/50 = glanzverchromt

 E6EV1 = Alu-Optik (silberfarbig eloxiert)

 E6/EV5 = glanzeloxiert



□ □ □ □



Pontere

Flamea+

Flamea

Farfalla

Pillango

Papillon

Fliinter

Nivello+

Nivello

Flutur

Vivere II

Zubehör



Pauli + Sohn GmbH  
Beste Verbindungen

**Vertrieb:** Eisenstraße 2, D-51545 Waldbröl  
**Telefon:** +49 (0) 22 91/92 06-0  
**Fax:** +49 (0) 22 91/92 06-681

**Produktion:** Industriestraße 20, D-51597 Morsbach  
**Telefon:** +49 (0) 22 94/98 03-0  
**Fax:** +49 (0) 22 94/98 03-881  
**Web:** www.pauli.de  
**e-Mail:** pauli@pauli.de

**Pauli + Sohn GmbH**

Alle Bilder, technischen Zeichnungen und deren Beschreibungen sind urheberrechtlich geschütztes Eigentum der Pauli + Sohn GmbH. Technische Maßangaben innerhalb des Kataloges sind unverbindlich. Konstruktionsänderungen sind vorbehalten. Bitte beachten Sie unsere Schutzrechte. Für Druckfehler und Irrtümer, die bei der Herstellung unterlaufen sind, ist jede Haftung ausgeschlossen.

www.pauli.de

Stand: Dezember 2015

**ClimatePartner**<sup>o</sup>  
**wir drucken klimaneutral**

Klimaneutral drucken mit ClimatePartner bedeutet angewandter Klimaschutz und zuverlässiger Emissionsausgleich auf höchstem Niveau.





## Allgemeine Geschäftsbedingungen (Auszug)

Pauli + Sohn GmbH  
Beste Verbindungen

### AGB

Bestellungen von Produkten aus diesem Katalog führen wir ausschließlich auf der Grundlage und unter Geltung unserer „Allgemeinen Verkaufs- und Lieferbedingungen“ durch. Hiervon abweichende Bedingungen, z. B. allgemeine Einkaufsbedingungen, werden von uns nicht akzeptiert und wir behalten uns ausdrücklich vor, Bestellungen, in denen auf derartige abweichende Bedingungen hingewiesen wird, nicht auszuführen. Unsere „Allgemeinen Verkaufs- und Lieferbedingungen“ können Sie in unseren Geschäftsräumen sowie im Internet auf unserer Homepage [www.pauli.de](http://www.pauli.de) einsehen. Zudem übersenden wir Ihnen gerne ein Exemplar auf Anfrage per Post oder Telefax.

Erfüllungsort für sämtliche vertraglichen Verpflichtungen sowie der Gerichtsstand für alle gerichtlichen Auseinandersetzungen sind im kaufmännischen Rechtsverkehr ausschließlich der Sitz unseres Unternehmens in Morsbach.

### Schutzrechte

Für zahlreiche Artikel in diesem Katalog sind Patente, Gebrauchs- oder Geschmacksmuster angemeldet oder eingetragen.

Der vorliegende Katalog ist ausschließlich für den Empfänger bestimmt. Er darf nicht weiterverliehen oder Wettbewerbsunternehmen überlassen werden.

Der Herausgeber behält sich das Rückforderungsrecht vor.

### Copyright

Nachdrucke – auch auszugsweise – bedürfen unserer ausdrücklichen, schriftlichen Genehmigung.

### Haftungsausschluss

Der Herausgeber haftet nicht für Druckfehler und Irrtümer in diesem Katalog. Druckbedingte Farbabweichungen sind möglich. Im Rahmen der Weiterentwicklung unseres Programms behalten wir uns technische Änderungen sowie den Wegfall einzelner Artikel ohne besondere Ankündigung vor.



## Pauli + Sohn GmbH

Werk I:

Eisenstraße 2

D-51545 Waldbröl

Telefon: +49 (0) 22 91-92 06-0

Fax: +49 (0) 22 91-92 06-681

Werk II:

Industriestraße 20

D-51597 Morsbach

Telefon: +49 (0) 22 94-98 03-0

Fax: +49 (0) 22 94-98 03-881

[www.pauli.de](http://www.pauli.de)

[info@pauli.de](mailto:info@pauli.de)